

HORUS-BX222



- HD-SDI / EX-SDI Kamera
- Full HD 1920x1080 über Koaxkabel
- 1/3" Progressive Scan CMOS-Sensor
- True Day/Night
- Erweiterte Dynamik (WDR)
- Gegenlichtkompensation (BLC)
- Rauschunterdrückung (2D+3D DNR)
- Spitzlichtaustattung (HLC)
- Entnebelung (Defog)



HD-SDI



Das Serial Digital Interface (SDI) ist eine serielle, digitale Schnittstelle, primär zur Übertragung von unkomprimierten und unverschlüsselten Videodaten über Koaxialkabel. Mit dieser Technologie können Videosignale von speziellen SDI-Kameras auch in voller HD-Auflösung (1920x1080) über ein RG59 Koaxialkabel übertragen werden.

Gegenlichtkompensation

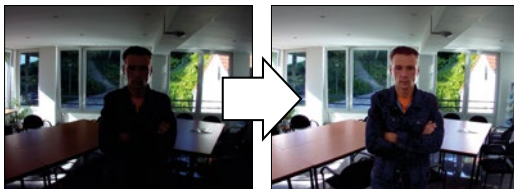

Die Gegenlichtkompensation ermöglicht es, in hell erleuchteten Szenen dunkle Objekte, die normalerweise nur als Silhouette zu erkennen wären, deutlicher darzustellen.

Erweiterte Dynamik (WDR)

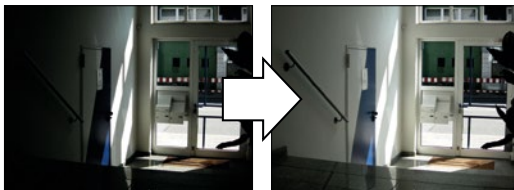

Details sowohl in dunklen als auch in hellen Bildbereichen kommen besser zur Geltung. Dadurch, dass die einzelnen Objektbereiche in einer Szene von der Kamera unterschiedlich belichtet werden, sind die Objekte in den hellen sowie in den dunklen Bereichen sichtbar.

Spitzlichtaustattung

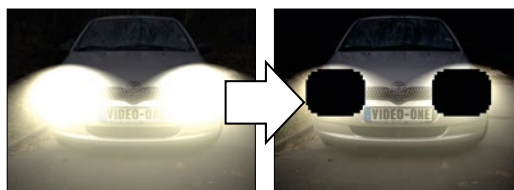

Wird der Sichtbereich der Kamera von Lichtquellen geblendet, werden diese Teile automatisch verdeckt, damit andere Teile nicht überblendet werden. Dies ist zum Beispiel hilfreich bei der Identifizierung von Kfz-Kennzeichen.

Rauschunterdrückung



Bildrauschen tritt bei vielen Kameras besonders häufig in lichtschwachen Situationen ein. Der Effekt wird durch eine hohe Verstärkung verursacht. Die digitale Rauschunterdrückung reduziert das Rauschen und kann so den Speicherplatzbedarf der Aufnahmen am Recorder verringern.

Entnebelung



Wenn die Sicht durch Nebel oder Rauch beeinträchtigt wird, erhöht diese Funktion die Kantenschärfe, um ein klareres Bild zu erhalten.

Digitaler Slow-Shutter



Diese Funktion (auch Sens-Up genannt) hilft, bei schwacher Beleuchtung ein helles, klares Bild zu erhalten. Die Funktion verlängert automatisch die Verschlusszeit soweit erforderlich, maximal bis zu einem eingestellten Faktor.

Weißabgleich

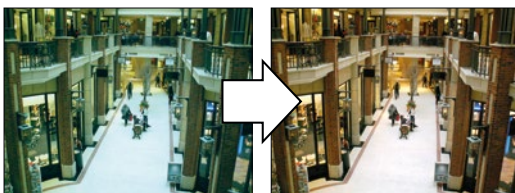

Bei Farbkameras wird die Farbe des beobachteten Objekts von der Farbtemperatur der Ausleuchtung (z.B. bei Leuchtstoffröhren) bestimmt. Ein automatischer Weißabgleich kann auf wechselnde Lichtverhältnisse (z.B. Wechsel zwischen Tageslicht und Kunstlicht) reagieren und die Farbe des Bildes entsprechend abgleichen.

Verstärkungsregelung

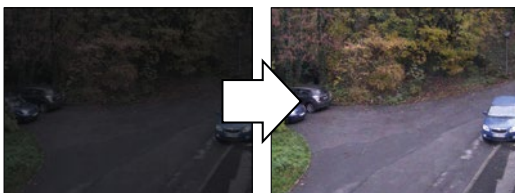

Die dynamische Verstärkungsregelung (auch Gain Control genannt) ist ein elektronischer Schaltkreis, den man gewöhnlich in Kameras vorfindet, die das Videosignal bei schwachen Lichtverhältnissen verstärken. Bei normalem Betrieb sorgt sie für einen konstanten Verstärkungsfaktor.

Privatmaskierung

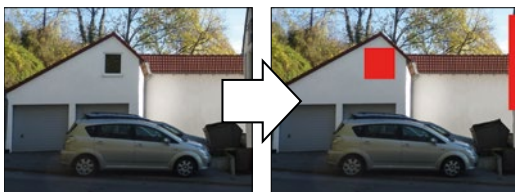

Diese Funktion verdeckt Privatbereiche. Dies ist häufig zum Schutz der Privatsphäre anderer Personen erforderlich.

Abmessungen

Einheit: mm

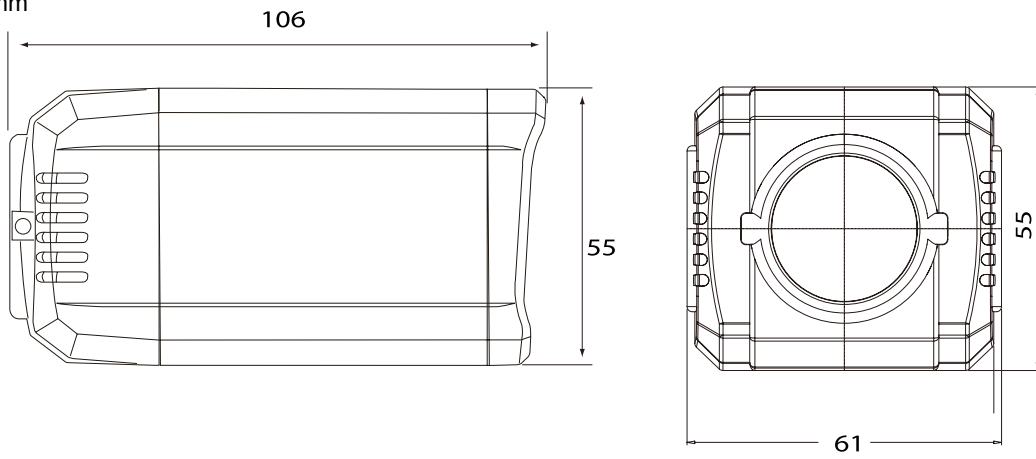





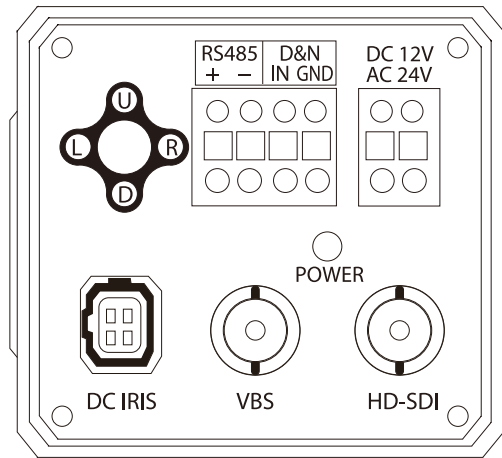









Anschlüsse

Geräte-Rückseite



Optionales Zubehör

 <p>BNCCRIMP HD-SDI 0.6/2.8 BNC Crimp-Stecker für Videokabel HD-SDI 0.6/2.8</p>	 <p>Halogenfrei HD-SDI KABEL 0.6/2.8 Videokabel HD-SDI, halogenfrei</p>	 <p>BNCCRIMP HD-SDI 1.0/4.8 BNC Crimp-Stecker für Videokabel HD-SDI 1.0/4.8</p>	 <p>Halogenfrei HD-SDI KABEL 1.0/4.8 Videokabel HD-SDI, halogenfrei</p>	 <p>SDI REPEATER HD-SDI Verstärker</p>
 <p>SDI TO HDMI HD-SDI Konverter auf HDMI / BNC</p>	 <p>SDI SPLITTER HD-SDI Verteiler-Verstärker</p>	 <p>VIDEO ONE NT2001 Steckernetzteil, 12V DC, 2A</p>	 <p>VIDEO ONE NT5004 Schaltnetzteil, 13V DC, 4A</p>	 <p>GeoVision GV-SDI-204 HD-SDI Empfangskarte für PC</p>
 <p>VIDEO ONE VO-DVR-HDSDI 04 2TB 4-Kanal Recorder, 100 Bilder/Sek. in HD, 2 TB Festplatte</p>	 <p>VIDEO ONE VO-DVR-HDSDI 08 2TB 8-Kanal Recorder, 200 Bilder/Sek. in HD, 2 TB Festplatte</p>	 <p>VIDEO ONE VO-DVR-HDSDI 16 4TB 16-Kanal Recorder, 400 Bilder/Sek. in HD, 4 TB Festplatte</p>	 <p>VO-MTCG1001 Kamerahalterung</p>	 <p>tekno system KIT-RA270 Wetterschutzgehäuse</p>
 <p>hubert HPV42K1 Wetterschutzgehäuse</p>	 <p>hubert AVTPSK Vandalismusschutz-Deckengehäuse</p>	 <p>hubert AVTPSA Vandalismusschutz-Eckgehäuse</p>		

Technische Daten

Allgemeine Daten		HORUS-BX222
Bestellnummer	223 0805 202	
Bildsensor	1/3" (8.48mm) Progressive Scan Panasonic CMOS	
Auflösung digital	1920x1080 (2 Megapixel) bei 30 Bilder/Sekunde, 1280x720 (1.3 Megapixel) bei 60 Bilder/Sekunde	
Auflösung analog	700 TV-Linien	
Lichtempfindlichkeit Farbe	0.5 Lux, 0.002 Lux (DSS)	
Lichtempfindlichkeit SW	0.1 Lux, 0.001 Lux (DSS)	
Day/Night	automatische Tag-/Nachtschaltung mit IR Cut Filter (True Day/Night)	
Infrarotlicht	wird unterstützt	
Auto-Shutter / Verschlusszeit	1/30 - 1/60.000 sek.	
Signalrauschabstand	>50dB (AGC off)	
Objektiv		
Brennweite	-	
Lichtstärke	-	
Blendensteuerung	DC-Drive / manuell	
Mounting	CS-Mount	
Bildfunktionen		
Weißabgleich	Auto / One Push / Indoor / Outdoor / manuell	
Digitale Slow-Shutter	OFF / x2 / x4 / x8 / x16 / x32	
Verstärkungsregelung	AGC (Automatic Gain Control)	
Gegenlichtkompensation	BLC (Back Light Compensation)	
Spitzlichtaustattung	HLC (High Light Compensation)	
Rauschunterdrückung	2D+3D DNR (Digital Noise Reduction)	
Erweiterte Dynamik / WDR	WDR (Wide Dynamic Range)	
Entnebelung	DEFOG	
Hintergrundkompensation	ja	
Flimmerfrei	ja	
Digitale Zoom	8-fach	
Bewegungserkennung	16 Zonen	
Privatmaskierung	16 Zonen	
Bildschirmmenü	englisch	
Flip/Mirror Screen	Flip / Mirror / beides	
Bildeinstellungen	Helligkeit, Schärfe, Farbsättigung, Gamma	
Anschlüsse		
Spannung	Anschlussblock	
Video	1 x HD-SDI / EX-SDI (BNC-Anschluss) 1 x analog PAL Composite (ohne WDR-Funktion) (BNC-Anschluss)	
Kommunikation	1 x RS-485 Bandbreite: 2400 / 4800 / 9600 / 19200 / 38400 / 57600 / 115200	
Blendensteuerung	DC-Drive	
Spannungsversorgung		
Eingangsspannung	12V DC / 24V AC	
Stromverbrauch	240mA (bei 12V DC) / 100mA (24V AC)	
Sonstiges		
Umgebungs-Temperatur	-10°C ~ +50°C	
Umgebungs-Luftfeuchtigkeit	0% ~ 80% (nicht kondensierend)	
Wetterschutz / Staubschutz	-	
Vandalismusschutz	-	
Zertifizierungen	CE, FCC, RoHS konform	
Abmessungen	61x55x106 mm (BxHxT)	
Gewicht	400 g	