

TASCAM

D01384600B

BD-MP4K

BLU-RAY DISC PLAYER

OWNER'S MANUAL ENGLISH

MODE D'EMPLOI FRANÇAIS

MANUAL DEL USUARIO ESPAÑOL

BEDIENUNGSANLEITUNG DEUTSCH

MANUALE DI ISTRUZIONI ITALIANO

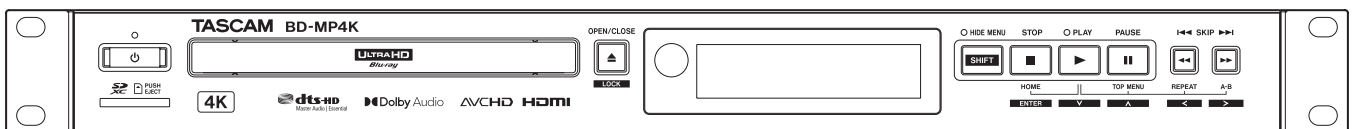

Trademarks and copyrights

- It is forbidden by law to copy, broadcast, show, broadcast on cable, play in public, or rent copyrighted material without permission. Commercial BD-video/DVD-video discs are copy-protected, and any recordings made from these discs will be distorted. This item incorporates copy protection technology that is protected by U.S. patents and other intellectual property rights of Rovi Corporation. Reverse engineering and disassembly are prohibited.
- This product incorporates copy protection technology that is protected by U.S. patents and other intellectual property rights of Rovi Corporation. The use of Rovi Corporation's copy protection technology in the product must be authorized by Rovi Corporation. Reverse engineering and disassembly are prohibited.
- THIS PRODUCT IS LICENSED UNDER THE AVC PATENT PORTFOLIO LICENSE FOR THE PERSONAL USE OF A CONSUMER OR OTHER USES IN WHICH IT DOES NOT RECEIVE REMUNERATION TO (i) ENCODE VIDEO IN COMPLIANCE WITH THE AVC STANDARD ("AVC VIDEO") AND/OR (ii) DECODE AVC VIDEO THAT WAS ENCODED BY A CONSUMER ENGAGED IN A PERSONAL ACTIVITY AND/OR WAS OBTAINED FROM A VIDEO PROVIDER LICENSED TO PROVIDE AVC VIDEO. NO LICENSE IS GRANTED OR SHALL BE IMPLIED FOR ANY OTHER USE. ADDITIONAL INFORMATION MAY BE OBTAINED FROM MPEG LA, L.L.C. SEE [HTTP://WWW.MPEGLA.COM](http://www.mpegla.com)
- THIS PRODUCT IS LICENSED UNDER THE VC-1 PATENT PORTFOLIO LICENSE FOR THE PERSONAL AND NON-COMMERCIAL USE OF A CONSUMER TO (i) ENCODE VIDEO IN COMPLIANCE WITH THE VC-1 STANDARD ("VC-1 VIDEO") AND/OR (ii) DECODE VC-1 VIDEO THAT WAS ENCODED BY A CONSUMER ENGAGED IN A PERSONAL AND NON-COMMERCIAL ACTIVITY AND/OR WAS OBTAINED FROM A VIDEO PROVIDER LICENSED TO PROVIDE VC-1 VIDEO. NO LICENSE IS GRANTED OR SHALL BE IMPLIED FOR ANY OTHER USE. ADDITIONAL INFORMATION MAY BE OBTAINED FROM MPEG LA, L.L.C. SEE [HTTP://WWW.MPEGLA.COM](http://www.mpegla.com)
- Cinavia™
Cinavia Notice
This product uses Cinavia technology to limit the use of unauthorized copies of some commercially-produced film and videos and their soundtracks. When a prohibited use of an unauthorized copy is detected, a message will be displayed and playback or copying will be interrupted. More information about Cinavia technology is provided at the Cinavia Online Consumer Information Center at <http://www.cinavia.com>
To request additional information about Cinavia by mail, send a postcard with your mailing address to: Cinavia Consumer Information Center, P.O. Box 86851, San Diego, CA, 92138, USA.
This product incorporates proprietary technology under license from Verance Corporation and is protected by U.S. Patent 7,369,677 and other U.S. and worldwide patents issued and pending as well as copyright and trade secret protection for certain aspects of such technology. Cinavia is a trademark of Verance Corporation. Copyright 2004-2016 Verance

Corporation. All rights reserved by Verance. Reverse engineering or disassembly is prohibited.

- Dolby, Dolby Vision, Dolby Audio, and the double-D symbol are trademarks of Dolby Laboratories Licensing Corporation. Manufactured under license from Dolby Laboratories.



- For DTS patents, see <http://patents.dts.com>. Manufactured under license from DTS Licensing Limited. DTS, DTS-HD, the Symbol, & DTS and the Symbol together are registered trademarks, and DTS-HD Master Audio | Essential is a trademark of DTS, Inc. © DTS, Inc. All Rights Reserved.



- Blu-ray Disc™, Blu-ray™, BD-Live™, BONUSVIEW™, Ultra HD Blu-ray™ word marks and logos are trademarks of the Blu-ray Disc Association.



BONUS VIEW™

- "DVD Logo" is a trademark of DVD Format/Logo Licensing Corporation.



- HDMI, the HDMI logo and High-Definition Multimedia Interface are trademarks or registered trademarks of HDMI LLC in the USA and other countries.



- Oracle and Java are registered trademarks of Oracle Corporation and its subsidiary and affiliated companies in the USA and

other countries. Names, including those of companies and products, in this document might be trademarks or registered trademarks.



- AVCHD and the AVCHD logo are trademarks of Panasonic Corporation and Sony Corporation.







- "x.v.Color" and "x.v.Color" logo are trademarks of Sony Corporation.

x.v.Color

- Supply of this product does not convey a license nor imply any right to distribute MPEG Layer-3 compliant content created with this product in revenue-generating broadcast systems (terrestrial, satellite, cable and/or other distribution channels), streaming applications (via Internet, intranets and/or other networks), other content distribution systems (pay-audio or audio-on-demand applications and the like) or on physical media (compact discs, digital versatile discs, semiconductor chips, hard drives, memory cards and the like). An independent license for such use is required. For details, please visit <http://mp3licensing.com>.
- TASCAM is a registered trademark of TEAC Corporation.
- Other company names, product names and logos in this document are the trademarks or registered trademarks of their respective owners.

IMPORTANT SAFETY INSTRUCTIONS

  	CAUTION: TO REDUCE THE RISK OF ELECTRIC SHOCK, DO NOT REMOVE COVER (OR BACK). NO USER-SERVICEABLE PARTS INSIDE. REFER SERVICING TO QUALIFIED SERVICE PERSONNEL.
	The lightning flash with arrowhead symbol, within equilateral triangle, is intended to alert the user to the presence of uninsulated "dangerous voltage" within the product's enclosure that may be of sufficient magnitude to constitute a risk of electric shock to persons.
	The exclamation point within an equilateral triangle is intended to alert the user to the presence of important operating and maintenance (servicing) instructions in the literature accompanying the appliance.

WARNING: TO PREVENT FIRE OR SHOCK HAZARD, DO NOT EXPOSE THIS APPLIANCE TO RAIN OR MOISTURE.

1. Read these instructions.
2. Keep these instructions.
3. Heed all warnings.
4. Follow all instructions.
5. Do not use this apparatus near water.
6. Clean only with dry cloth.
7. Do not block any ventilation openings. Install in accordance with the manufacturer's instructions.
8. Do not install near any heat sources such as radiators, heat registers, stoves, or other apparatus (including amplifiers) that produce heat.
9. Do not defeat the safety purpose of the polarized or grounding-type plug. A polarized plug has two blades with one wider than the other. A grounding type plug has two blades and a third grounding prong. The wide blade or the third prong are provided for your safety. If the provided plug does not fit into your outlet, consult an electrician for replacement of the obsolete outlet.
10. Protect the power cord from being walked on or pinched particularly at plugs, convenience receptacles, and the point where they exit from the apparatus.
11. Only use attachments/accessories specified by the manufacturer.
12. Use only with the cart, stand, tripod, bracket, or table specified by the manufacturer, or sold with the apparatus. When a cart is used, use caution when moving the cart/apparatus combination to avoid injury from tip-over.



13. Unplug this apparatus during lightning storms or when unused for long periods of time.
 14. Refer all servicing to qualified service personnel. Servicing is required when the apparatus has been damaged in any way, such as power-supply cord or plug is damaged, liquid has been spilled or objects have fallen into the apparatus, the apparatus has been exposed to rain or moisture, does not operate normally, or has been dropped.
- The apparatus draws nominal non-operating power from the AC outlet with its POWER or STANDBY/ON switch not in the ON position.

- The mains plug is used as the disconnect device, the disconnect device shall remain readily operable.
- Caution should be taken when using earphones or headphones with the product because excessive sound pressure (volume) from earphones or headphones can cause hearing loss.
- If you are experiencing problems with this product, contact TEAC for a service referral. Do not use the product until it has been repaired.

CAUTION

- Do not expose this apparatus to drips or splashes.
- Do not place any objects filled with liquids, such as vases, on the apparatus.
- Do not install this apparatus in a confined space such as a book case or similar unit.
- The apparatus should be located close enough to the AC outlet so that you can easily grasp the power cord plug at any time.
- If the product uses batteries (including a battery pack or installed batteries), they should not be exposed to sunshine, fire or excessive heat.
- CAUTION for products that use replaceable lithium batteries: there is danger of explosion if a battery is replaced with an incorrect type of battery. Replace only with the same or equivalent type.

WARNING

- Products with Class I construction are equipped with a power supply cord that has a grounding plug. The cord of such a product must be plugged into an AC outlet that has a protective grounding connection.

WARNING

- To prevent possible hearing damage, do not listen at high volume levels for long periods.



WARNING

- This equipment is not suitable for use in locations where children are likely to be present.

IMPORTANT SAFETY INSTRUCTIONS

RACK-MOUNTING THE UNIT

Use the supplied rackmount kit to mount the unit in a standard 19-inch rack, as shown below.

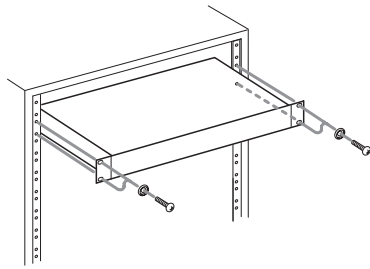

ATTENTION

- Leave 1U of space above the unit for ventilation.
- Allow at least 10 cm (4 in) at the rear of the unit for ventilation.

Model for USA

Declaration of Conformity

Model Number: BD-MP4K

Trade Name: TASCAM

Responsible party: TEAC AMERICA, INC.

Address: 10410 Pioneer Blvd. Suite #1, Santa Fe Springs, California 90670, U.S.A.

Telephone number: 1-323-726-0303



This device complies with Part 15 of the FCC Rules. Operation is subject to the following two conditions: (1) this device may not cause harmful interference, and (2) this device must accept any interference received, including interference that may cause undesired operation.

INFORMATION TO THE USER

This equipment has been tested and found to comply with the limits for a Class B digital device, pursuant to Part 15 of the FCC Rules. These limits are designed to provide reasonable protection against harmful interference in a residential installation. This equipment generates, uses, and can radiate radio frequency energy and, if not installed and used in accordance with the instruction manual, may cause harmful interference to radio communications. However, there is no guarantee that interference will not occur in a particular installation. If this equipment does cause harmful interference to radio or television reception, which can be determined by turning the equipment off and on, the user is encouraged to try to correct the interference by one or more of the following measures.

- Reorient or relocate the receiving antenna.
- Increase the separation between the equipment and receiver.
- Connect the equipment into an outlet on a circuit different from that to which the receiver is connected.
- Consult the dealer or an experienced radio/TV technician for help.

CAUTION

Changes or modifications to this equipment not expressly approved by TEAC CORPORATION for compliance could void the user's authority to operate this equipment.

Laser information

This product contains a semiconductor laser system inside the cabinet and is classified as a "CLASS 1 LASER PRODUCT".

To prevent being exposed to the laser beam, do not try to open the enclosure.

Notes on Laser Product

This product has been designed and manufactured according to FDA regulations "title 21, CFR, chapter 1, subchapter J, based on the Radiation Control for Health and Safety Act of 1968", and is classified as a class 1 laser product. There is no hazardous invisible laser radiation during operation because invisible laser radiation emitted inside of this product is completely confined in the protective housings.

The label required in this regulation is shown at ①.

①

For USA

CERTIFICATION
THIS PRODUCT COMPLIES WITH 21 CFR 1040.10 AND 1040.11 EXCEPT FOR DEVIATIONS PURSUANT TO LASER NOTICE NO. 50, DATED JUNE 24, 2007.

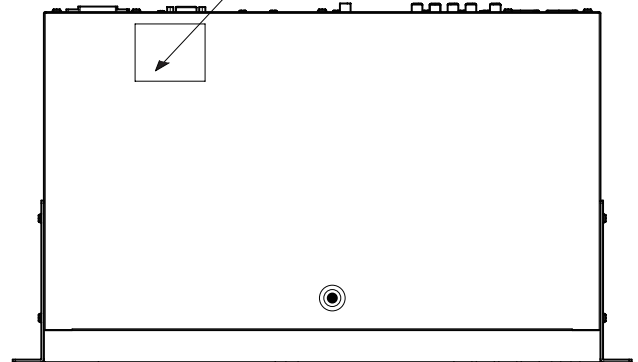

CAUTION

- DO NOT REMOVE THE PROTECTIVE HOUSING USING A SCREWDRIVER.
- USE OF CONTROLS OR ADJUSTMENTS OR PERFORMANCE OF PROCEDURES OTHER THAN THOSE SPECIFIED HEREIN MAY RESULT IN HAZARDOUS RADIATION EXPOSURE.

Optical pickup

Type: SL6167

Manufacturer: Sony Corporation

Laser output: Less than 100 mW on the objective lens (CD)
Less than 100 mW on the objective lens (DVD)

Wavelength: 770 - 800 nm (CD) typ.
650 - 664 nm (DVD) typ.

Optical pickup

Type: SLD3134VL

Manufacturer: Sony Corporation

Laser output: Less than 700 mW on the objective lens (BD)
Wavelength: 400 - 410 nm (BD) typ.

IMPORTANT SAFETY INSTRUCTIONS

Optical pickup

Type: SL6169

Manufacturer: Sony Corporation

Laser output: Less than 150 mW on the objective lens (CD)
Less than 150 mW on the objective lens (DVD)

Wavelength: 770 - 800 nm (CD) typ.
650 - 664 nm (DVD) typ.

Optical pickup

Type: SLD3135VL

Manufacturer: Sony Corporation

Laser output: Less than 700 mW on the objective lens (BD)

Wavelength: 400 - 410 nm (BD) typ.

IN USA/CANADA, USE ONLY ON 120 V SUPPLY.

Model for Canada

THIS CLASS B DIGITAL APPARATUS COMPLIES WITH CANADIAN ICES-003.

Labeling of authorization

CAN ICES-3(B)/NMB-3(B)

Model for EEA (European Economic Area)



Hereby, TEAC Corporation declares that the radio equipment type is in compliance with Directive 2014/53/EU, and the other Directives, and Commission Regulations.

The full text of the EU declaration of conformity is available at the following internet address: Please contact us by e-mail.

<https://tascam.eu/en/contact.html>

EU Importer: TEAC Europe GmbH

Bahnstrasse 12, 65205 Wiesbaden-Erbenheim, Germany

IMPORTANT SAFETY INSTRUCTIONS



CAUTIONS ABOUT BATTERIES

This product uses batteries. Misuse of batteries could cause a leak, rupture or other trouble. Always abide by the following precautions when using batteries.

- Never recharge non-rechargeable batteries. The batteries could rupture or leak, causing fire or injury.
- When installing batteries, pay attention to the polarity indications (plus/minus (+/-) orientation), and install them correctly in the battery compartment as indicated. Putting them in backward could make the batteries rupture or leak, causing fire, injury or stains around them.
- When you store or dispose batteries, isolate their terminals with insulation tape or something like that to prevent them from contacting other batteries or metallic objects.
- When throwing used batteries away, follow the disposal instructions indicated on the batteries and the local disposal laws.
- Do not use batteries other than those specified. Do not mix and use new and old batteries or different types of batteries together. The batteries could rupture or leak, causing fire, injury or stains around them.
- Do not carry or store batteries together with small metal objects. The batteries could short, causing leak, rupture or other trouble.
- Do not heat or disassemble batteries. Do not put them in fire or water. Batteries could rupture or leak, causing fire, injury or stains around them.
- If the battery fluid leaks, wipe away any fluid on the battery case before inserting new batteries. If the battery fluid gets in an eye, it could cause loss of eyesight. If fluid does enter an eye, wash it out thoroughly with clean water without rubbing the eye and then consult a doctor immediately. If the fluid gets on a person's body or clothing, it could cause skin injuries or burns. If this should happen, wash it off with clean water and then consult a doctor immediately.
- The unit power should be off when you install and replace batteries.
- Remove the batteries if you do not plan to use the unit for a long time. Batteries could rupture or leak, causing fire, injury or stains around them. If the battery fluid leaks, wipe away any fluid on the battery compartment before inserting new batteries.
- Do not disassemble a battery. The acid inside the battery could harm skin or clothing.
- Do not expose batteries to extremely low air pressure as it could result in an explosion or leakage of flammable liquids or gases.

For European Customers

Disposal of electrical and electronic equipment and batteries and/or accumulators

- (a) All electrical/electronic equipment and waste batteries/accumulators should be disposed of separately from the municipal waste stream via collection facilities designated by the government or local authorities.
- (b) By disposing of electrical/electronic equipment and waste batteries/accumulators correctly, you will help save valuable resources and prevent any potential negative effects on human health and the environment.
- (c) Improper disposal of waste electrical/electronic equipment and batteries/accumulators can have serious effects on the environment and human health because of the presence of hazardous substances in the equipment.
- (d) The Waste Electrical and Electronic Equipment (WEEE) symbols, which show wheeled bins that have been crossed out, indicate that electrical/electronic equipment and batteries/accumulators must be collected and disposed of separately from household waste.

If a battery or accumulator contains more than the specified values of lead (Pb), mercury (Hg), and/or cadmium (Cd) as defined in the Battery Directive (2006/66/EC), then the chemical symbols for those elements will be indicated beneath the WEEE symbol.

Pb, Hg, Cd
- (e) Return and collection systems are available to end users. For more detailed information about the disposal of old electrical/electronic equipment and waste batteries/accumulators, please contact your city office, waste disposal service or the shop where you purchased the equipment.

Contents

IMPORTANT SAFETY INSTRUCTIONS	3	BD-Live overview	31
Introduction	8	Types of media that can be played	32
Included items	8	Playable file formats (video, audio and image).....	32
Conventions used in this manual	8	Playing media	32
Features	8	Automatic playback overview.....	32
Precautions for placement and use	9	Playing video discs	32
Using the TEAC Global Site	9	Pausing playback.....	33
Product registration	9	Stopping playback	33
Beware of condensation	9	Searching backward/forward.....	33
Cleaning the unit	9	Skipping to earlier and later chapters and tracks	33
Notes about power supplies	9	Slow playback	33
About TASCAM customer support service	9	Repeating playback of part of a scene or a track	33
SD cards and USB flash drives	9	Repeating playback of a chapter, title or track.....	33
Precautions for use.....	9	Jumping to a specific playback time, scene or track.....	34
Handling discs	10	Playing files on USB flash drives, SD cards, data discs and network drives	34
Names and functions of parts	11	Playing USB flash drive, SD card and data disc playlists	35
Front panel.....	11	Using program playback.....	37
Rear panel.....	12	Setting bookmarks.....	38
Wireless remote control (TASCAM RC-BDMP4K)	13	Viewing photos	38
Home Screen	15	Adjusting the volume from the unit	38
Disc	15	Muting from the unit.....	38
Media	15	ON SCREEN information bar overview.....	39
Playing files on USB flash drives, SD cards, data discs and network drives	16	Speaker settings	40
Adding files to and removing them from a playlist	16	Channel configuration	40
Settings	18	Using the test tone.....	42
General Settings.....	18	Network connection overview	43
Display Settings.....	22	Option menus	45
Audio Settings	24	Basic settings.....	45
System Information.....	25	Troubleshooting	50
Making connections	26	Specifications	52
Examples of connection with an AV amplifier and other equipment using HDMI	27	General	52
Installing rackmount ears	27	Outputs	52
Display	28	Control input/output.....	53
Preparing the remote control	29	Audio performance.....	53
Installing batteries.....	29	Other	53
When to replace batteries	29	Dimensional drawings	54
Battery precautions.....	29		
Using the wireless remote control.....	29		
Turning the unit on and off	29		
Loading and removing discs	30		
Loading discs.....	30		
Ejecting discs.....	30		
Inserting and removing SD cards	30		
Inserting SD cards.....	30		
Removing SD cards	30		
SD card write protection switches.....	30		
Connecting and disconnecting USB flash drives	30		
Connecting USB flash drives.....	30		
Disconnecting USB flash drives	30		
Panel lock functions	31		
When locked.....	31		
Remote control overview	31		

Introduction

Thank you very much for purchasing the TASCAM BD-MP4K BLU-RAY DISC PLAYER.

Before using this unit, read this Owner's Manual carefully so that you will be able to use it correctly and enjoy working with it for many years. After you have finished reading this manual, please keep it in a safe place for future reference.

You can also download this Owner's Manual from the TEAC Global Site (<https://teac-global.com/>).

Included items

This product includes the following items.

Take care when opening the package to avoid damaging the items. Keep the box and packing materials for transportation in the future.

Please contact the store where you purchased this unit if any of these items are missing or have been damaged during transportation.

- Main unit× 1
- Power cord× 1
- Wireless remote control (TASCAM RC-BDMP4K).....× 1
- AAA batteries.....× 2
- Rackmount screw kit.....× 1
 - Items included in kit
 - Rackmount ears (left and right).....× 2
 - Screws for ear attachment× 6
 - Screws for attachment to rack× 4
 - Washers (for rack)× 4
- Owner's Manual (this document) including warranty× 1

Conventions used in this manual

In this manual, we use the following conventions:

- SD/SDHC memory cards are called "SD cards".
- "USB flash drives" are sometimes called "USB drives".
- The CD-DA format is sometimes called the "audio CD" format. In addition, CDs with tracks recorded in the audio CD format are sometimes called "audio CDs".
- CDs with MP3 or WMA files are called "data CDs".
- The input source that is currently selected is called the "current source".
- The folder that is currently selected is called the "current folder".
- As necessary, additional information is provided under TIP, NOTE and CAUTION headings.

TIP

These are tips about how to use the unit.

NOTE

These provide additional explanations and describe special cases.

ATTENTION

Failure to follow these instructions could result in damage to equipment or lost data, for example.

CAUTION

Failure to follow these instructions could result in injury.

Features

- Playback of 4K Ultra HD and standard Blu-ray discs, DVDs and CDs supported
- exFAT file format supported Playback of video, photo and audio files in various formats possible from SD/SDHC/SDXC cards and USB flash drives
- Power-on-play supported with BD, 4K UHD BD, DVD and CD-DA media
- Seamless repetition of chapters, titles and A-B intervals
- Last memory function (resume playback of disc media)
- Multiple lock functions to prevent accidents caused by misoperation (panel lock, IR remote lock, tray lock)
- HIDE MENU function can be used to show only contents
- External control using Gigabit Ethernet and RS-232C supported
- Simultaneous use possible for HDMI 2.0 video and audio output, HDMI 1.4 audio output, XLR balanced audio output, RCA 7.1-channel audio (unbalanced) output, RCA stereo output and set audio output for SPDIF/Dolby/DTS digital (coaxial) output
- HDMI 2.0 audio/video output, HDMI 1.4 audio output, XLR balanced audio output, RCA 7.1ch audio output, (RCA unbalanced), RCA stereo output, SPDIF/Dolby/DTS digital output (coaxial)
 - * These outputs can be used simultaneously. (HDMI audio output is limited to one with HDMI 1.4 prioritized.)
- Audio output volume adjustment function included (0 dB – –40 dB)
- USB 3.0 port on back enables high-speed data transfer
- Samba supported, enabling content playback through servers
- IR remote control (RC-BDMP4K) included
- Sturdy metal body
- 1U rackmount size

Information is given about products in this manual only for the purpose of example and does not indicate any guarantees against infringements of third-party intellectual property rights and other rights related to them. TEAC Corporation will bear no responsibility for infringements on third-party intellectual property rights or their occurrence because of the use of these products.

With the exception of personal enjoyment and similar uses, copyrighted materials belonging to third parties cannot be used without permission from the rights holders in accordance with copyright law. Please use the equipment appropriately. TEAC Corporation will bear no responsibility for rights infringements committed by users of this product.

Information about copyrights and licenses related to open source software is included at the end of this document.

Precautions for placement and use

- The operating temperature range of this unit is 5–35 °C.
- Do not install this unit in the following types of locations. Doing so could make the sound quality worse or cause malfunction.
 - Locations with frequent vibrations
 - Near windows or other places exposed to direct sunlight
 - Near heaters or other extremely hot places
 - Extremely cold places
 - Very humid or poorly ventilated places
 - Very dusty places
- Install the unit so that it is level.
- To enable good heat dissipation, do not place anything on top of the unit.
- Do not place the unit on top of a power amplifier or other device that generates heat.

Using the TEAC Global Site

You can download updates for this unit from the TEAC Global Site:

<https://teac-global.com/>

In the TASCAM Downloads section, select the desired language to open the Downloads website page for that language.

Product registration

Customers in the USA, please visit the following TASCAM website to register your TASCAM product online.

<https://tascam.com/us/>

Beware of condensation

Condensation could occur if the unit is moved from a cold place to a warm place, it is used immediately after a cold room has been heated or it is otherwise exposed to a sudden temperature change. To prevent this, or if this occurs, let the unit sit for one or two hours at the new room temperature before using it.

Cleaning the unit

Use a dry soft cloth to wipe the unit clean. Do not wipe with chemical cleaning cloths, thinner, alcohol or other chemical agents. Doing so could damage the surface or cause discoloration.

Notes about power supplies

- Insert the included power cord all the way into the AC IN connector.
- Do not connect a power supply other than one that is 100V AC (50/60Hz).
- Hold the power cord by its plug when connecting or disconnecting it.

About TASCAM customer support service

TASCAM products are supported and warranted only in their country/region of purchase.

To receive support after purchase, on the TASCAM Distributors list page of the TEAC Global Site (<https://teac-global.com/>), search for the local company or representative for the region where you purchased the product and contact that organization.

When making inquiries, the address (URL) of the shop or web shop where it was purchased and the purchase date are required.

Moreover, the warranty card and proof of purchase might also be necessary.

SD cards and USB flash drives

This unit can use SD cards and USB flash drives for playback.

A list of SD cards and USB flash drives that have been confirmed for use with this unit can be found on the TEAC Global Site (https://teac-global.com). Check the page for this product. You can also contact TASCAM customer support service.

Precautions for use

SD cards and USB flash drives are delicate media.

In order to avoid damaging SD cards and USB flash drives, please take the following precautions when handling them.

- Do not leave them in extremely hot or cold places.
- Do not leave them in extremely humid places.
- Do not let them get wet.
- Do not put things on top of them or twist them.
- Do not hit them.
- Do not remove or insert them during playback, data transmission or other access.
- When transporting them, put them into cases, for example.

Handling discs

- Load discs with their recorded sides down.
- Load discs when the disc tray is completely open.
- Align discs with the tray guide and place them so they are level.
- Do not touch the recorded (unlabeled) side. Fingerprints, oils and other substances can cause errors during playback.
- If fingerprints or dust adhere to the recorded side of a disc, wipe it gently with a soft dry cloth from the center towards the outside edge.
- Dirt on discs can lower video and sound quality, so clean them and always store them in a clean state.
- Do not use any record spray, anti-static solutions, benzene, paint thinner or other chemical agents to clean discs as they could damage the delicate playing surface. It may cause discs to become unplayable.
- Do not apply labels or other materials to discs. Do not use discs that have glue or sticky residue from having had tape, stickers or other materials applied to their surface. Such discs could become stuck in the unit or cause it to malfunction.
- Never use commercially-available disc stabilizers. Using stabilizers with this player could prevent playback or damage the unit.
- Do not use cracked discs.
- Do not use discs that are irregularly shaped, including discs shaped like hearts, business cards and octagons because using such discs could cause the unit to malfunction.

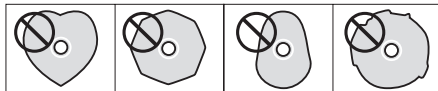

- Copy Control CDs have been sold by several record companies in an attempt to protect their copyrights. Since some of these discs do not comply with the CD specifications, they may not be playable on the unit.

NOTE

If a disc that cannot be played back or a disc that is upside down is loaded in the unit, "NO DISC" will appear on the display.

ATTENTION

- Only load one disc at a time. Loading two or more discs at the same time could cause malfunction and damage the discs.
- Do not push the disc tray in when the power is in standby. Doing so could cause malfunction.

Names and functions of parts

Front panel

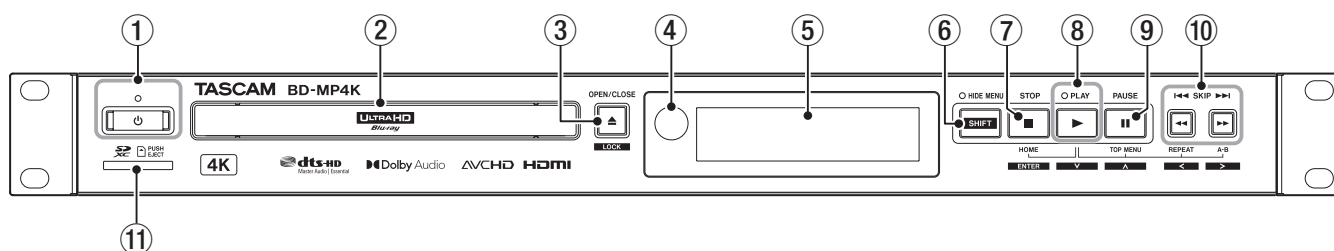

① **Power button and indicator**

Use to turn the unit on and off (put it into standby).
The indicator lights red when the power is off (in standby) and green when on.

CAUTION

Before turning the unit on, lower the volumes of connected equipment to their minimum levels.
Failure to do so could result in a sudden loud noise that could harm hearing, for example.

ATTENTION

Do not turn the power on/off or disconnect the power cable when the unit is playing any media or reading data from an SD card or USB flash drive. Doing so could make the unit stop operating properly and cause data on the SD card or USB flash drive to be damaged.

② **Disc tray**

Press the **OPEN/CLOSE [LOCK]** button to open the disc tray and load/remove a disc. To close the disc tray, press the **OPEN/CLOSE [LOCK]** button.

③ **OPEN/CLOSE [LOCK] (▲) button**

Use to open and close the disc tray usually.
Press while pressing the **HIDE MENU [SHIFT]** button to enable the front panel lock function.
Repeating this operation changes the on/off status of this lock function. (see "Panel lock functions" on page 31)

④ **Remote control signal receiver**

Signals from remote controls are received here. When operating the remote control, point it toward this receiver.

⑤ **Display**

This shows various types of information.

⑥ **HIDE MENU [SHIFT] button and indicator**

Use this to enable the HIDE MENU function, which hides the display of Home Screen icons as well as the play, pause and other function icons. When the HIDE MENU function is enabled, the indicator above the button will light orange.
In addition, while pressing this button, press the ③ or ⑦–⑩ buttons to use their shift functions, which are shown as light characters on a dark background (Shift Mode). (see "Button combination operations in Shift Mode" on page 12)

⑦ **STOP [ENTER] (HOME) (■) button**

When a video file is being played, paused or searched, press this to stop that operation and return to the Home Screen.
When an audio file is being played, paused or searched, press this to stop playback or searching.
When the Home Screen or Default Settings Screen is open, press at the same time as the **HIDE MENU [SHIFT]** button to enable Shift Mode, and use this as the **ENTER** button.
Press this button while pressing and holding the **PLAY [▽]** button to use it as the **HOME** button.

⑧ **PLAY [▽] (▶) button and indicator**

Press when stopped or in playback standby to start playback. The indicator lights green during playback and is unlit at all other times.

When the Home Screen or Default Settings Screen is open, press at the same time as the **HIDE MENU [SHIFT]** button to enable Shift Mode and use this as the move cursor down (▽) button.

While pressing this button, press a button shown connected to it (⑦, ⑨ or ⑩) to use its special function.

⑨ **PAUSE [^] (II) (TOP MENU) button**

Press when playing to pause playback.
When the Home Screen or Default Settings Screen is open, press at the same time as the **HIDE MENU [SHIFT]** button to enable Shift Mode and use this as the move cursor up (^) button.

Press this button while pressing and holding the **PLAY [▽]** button to use it as the **TOP MENU** button.

⑩ **SKIP [◀◀/▶▶] [</>] (◀◀/▶▶) (REPEAT/A-B) buttons**

Press when playing or paused to skip to the previous or next chapter or file.
(Playback will start after skipping.)

Press and hold when playing or paused to search backward/forward. The search speed changes (among 5 speeds) each time the button is pressed and held.

(To resume playback or to pause when searching backward/forward, press the **PLAY [▽] (▶)** or **PAUSE [^] (II)** button.)

When the Home Screen or Default Settings Screen is open, press at the same time as the **HIDE MENU [SHIFT]** button to enable Shift Mode and use these as the left/right move cursor (</>) buttons.

While pressing the **PLAY [▽]** button, press the ▶▶ button to use it as the **REPEAT** button. While pressing the **PLAY [▽]** button, press the ◀◀ button to use it as the **A-B** button.

⑪ **SD card slot**

Insert an SD card in this slot.
Files, including video and music files, on the inserted SD card can be played back. This can also be used to load update files for firmware updates.

ATTENTION

Do not connect anything to the USB port when using an SD card to conduct a firmware update. Do not insert an SD card in the SD card slot when using a USB flash drive to conduct a firmware update.

Button combination operations in Shift Mode

Buttons on the unit	Button operation	Function
SHIFT ▲	Press simultaneously	Set the lock function.
SHIFT ■	Press simultaneously	Confirm (or execute).
SHIFT ►	Press simultaneously	∨ (cursor down)
SHIFT ■■	Press simultaneously	∧ (cursor up)
SHIFT ◀◀	Press simultaneously	< (cursor left)
SHIFT ▶▶	Press simultaneously	> (cursor right)

Buttons on the unit	Button operation	Function	
►	■	Press simultaneously	Open the Home Screen.
►	■■	Press simultaneously	Open the disc top menu.
►	◀◀	Press simultaneously	Open the Repeat Menu.
►	▶▶	Press simultaneously	Set A-B repeat.

Rear panel

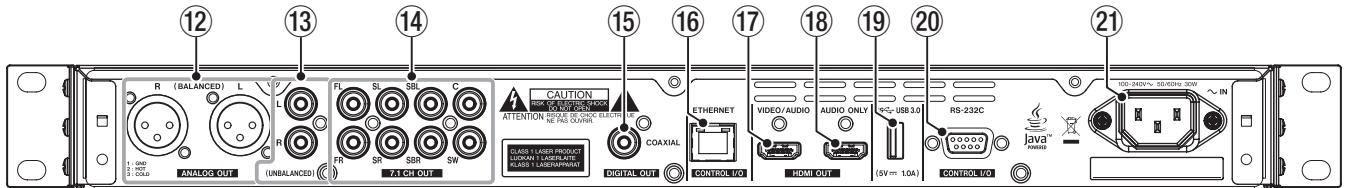

12 ANALOG OUT (BALANCED) L/R jacks

These are balanced XLR analog output jacks. These transmit audio signals to external speakers and amplifiers, for example. Use XLR cables for connection.

13 ANALOG OUT (UNBALANCED) L/R jacks

These are unbalanced RCA analog output jacks. These transmit audio signals to external speakers and amplifiers, for example. Use RCA cables for connection.

14 7.1 CH OUT (UNBALANCED) jacks

These are unbalanced RCA analog jacks for 7.1 channel output. These transmit 8 channels of audio signals to a 7.1 surround system. Use RCA cables for connection.

15 DIGITAL OUT (COAXIAL) connector

This is a coaxial digital audio output connector. These transmit digital audio signals to external speakers and amplifiers, for example. Use a coaxial cable (75Ω) for connection.

16 ETHERNET port

This is an Ethernet port. Use to connect this unit to a network, play files on network drives and control it remotely from a computer. Moreover, BD-Live contents can be accessed by connecting to the Internet. Use an STP cable that is category 5e or higher for connection.

17 HDMI VIDEO/AUDIO port

Audio and video signals are transmitted from this HDMI port. Use an HDMI cable for connection.

NOTE

- When using 4K UHD BD, 2160p 60Hz or other high-definition video, connect a monitor that supports the resolution using a premium high-speed HDMI cable that supports 18 Gbps.
- When using 2160p 30Hz or 3D video, connect a monitor that supports the resolution using a high-speed HDMI cable or a premium high-speed HDMI cable.
- When the HDMI VIDEO/AUDIO connector is connected to an AV amp that does not support HDMI 2.0, 4K output is not possible even if a monitor is connected to a through output of the AV amplifier.

18 HDMI AUDIO ONLY port

Audio signals are transmitted from this HDMI port. Video signals are not transmitted from this port. Use an HDMI cable for connection.

NOTE

- When using an AV amplifier that does not support HDMI 2.0, connect it to this port.
- If a monitor is connected to this port, the following message will appear. "This HDMI is audio only. Please connect to the Amplifier!"

19 USB 3.0 port

Connect/disconnect USB flash drives here.

Files, including video and music files, on the inserted USB flash drive can be played back. Moreover, this can be used to load update files for firmware updates.

ATTENTION

Do not connect anything to the USB port when using an SD card to conduct a firmware update. Do not insert an SD card in the SD card slot when using a USB flash drive to conduct a firmware update.

20 RS-232C connector

This is a 9-pin D-sub RS-232C control input/output connector. A computer can be used to control this unit by connecting to it with an RS-232C cable.

21 AC IN connector

Connect the included power cord here.

ATTENTION

Always use the included cord to supply power to this unit. Use of a different one could cause malfunction, fire or electric shock.

Wireless remote control (TASCAM RC-BDMP4K)

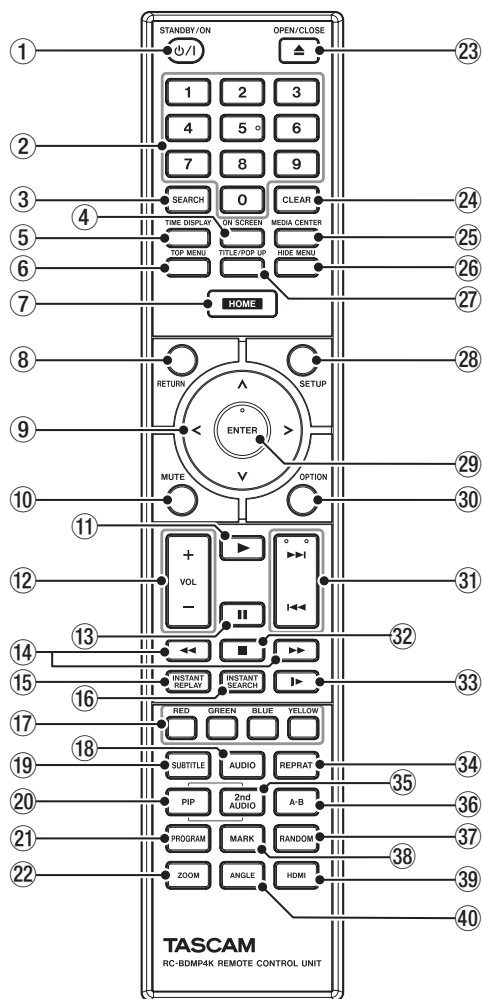

① **⏻/⏻ (STANDBY/ON) button**

This has the same function as the **⏻** button on the main unit.

⚠ CAUTION

Before turning the unit on, lower the volumes of connected equipment to their minimum levels. Failure to do so could result in a sudden loud noise that could harm hearing, for example.

② **Number (0-9) buttons**

The number buttons can be used during media playback to designate and select chapter and audio track numbers (except when options or submenus are shown on the screen). (see "Jumping to a specific playback time, scene or track" on page 34)

③ **SEARCH button**

Press when playing back or paused to designate a specific playback time within the current medium. Press this button to open an information bar at top of the monitor screen. The cursor will appear for 20 seconds in the time display area (upper right) of that information bar. Press the **ENTER** button while the cursor appears and use the number buttons to input any playback time. Use the **<** and **>** cursor buttons when the cursor appears to move among hours, minutes and seconds.

④ **ON SCREEN button**

Press during video disc playback to show an information bar that can be used to check the current status at the top of the monitor screen.

⑤ **TIME DISPLAY button**

Press this to change the time display. For details about changing the time display, see "⑤ Playback time display" in "ON SCREEN information bar overview" on page 39.

⑥ **TOP MENU button**

Press during playback of a video disc to show the top menu screen.

Use the **</>/^/∨** cursor buttons to move in menus and use the **ENTER** button to confirm selections.

⑦ **HOME button**

Press this to stop the current operation and return to the Home Screen.

⑧ **RETURN button**

Press when using the Home Screen to return to the previous menu. Press repeatedly to return to the top menu.

⑨ **Cursor buttons </>/^/∨**

Press when the Home Screen is open to move between setting items.

Moving in menus is also possible on video file top menu and title menu screens as well as option menu screens during playback.

⑩ **MUTE button**

This mutes the volume of the main unit. (An icon appears at the top of the monitor.)

⑪ **▶ button**

This has the same function as the **PLAY [∨] (▶)** button on the main unit.

⑫ **+/- (VOL) button**

Press when playing or paused to adjust the audio volume.

⑬ **⏸ button**

This has the same function as the **PAUSE [^] (⏸) (TOP MENU)** button on the main unit.

⑭ **◀◀/▶▶ buttons**

Press and hold when playing or paused to search backward/forward.

The search speed changes (among 5 speeds) each time the button is pressed.

- When searching backward/forward in BDMV, BDAV, DVD-VIDEO, DVD-VR and other video discs, press the **PAUSE (⏸)** button to pause playback. In this state, press the **▶▶** button to resume playback, or press the **◀◀** button to resume backward searching.
- When searching backward/forward in an audio CD or in a video or audio file, press the **PAUSE (⏸)** button to pause playback. Press it again to resume searching backward/forward.

⑮ **INSTANT REPLAY button**

Press when paused, searching or playing back, including slow playback, to go back 10 seconds and start playing back at normal speed. This has the same function as selecting **Ins Replay** in the BDMV, DVD Video or Video option menu.

⑯ **INSTANT SEARCH button**

Press when paused, searching or playing back, including slow playback, to skip ahead 30 seconds and start playing back at normal speed. This has the same function as selecting **Ins Search** in the BDMV, DVD Video or Video option menu.

⑰ **Color (RED/GREEN/BLUE/YELLOW) buttons**

Use with Blu-ray disc and DVD menu screens, for example.

⑱ **AUDIO button**

Press this during video disc playback to show the current audio settings at the top left of the monitor screen.

Press this button repeatedly to show the audio settings that can be used and switch sound sources.

The audio settings shown depend on the settings supported by the video disc.

For example, stereo, mono, left channel and right channel can be selected for DVDs, and DTS-HD MA (master audio) or Dolby Digital can be selected in various languages for Blu-ray discs.

⑲ **SUBTITLE button**

Press during video file playback to change the subtitle display style.

The settings that can be used depend on the subtitle languages supported by the video.

⑳ **PIP button**

This turns the picture-in-picture function on and off. This function can only be used with discs that support it.

㉑ **PROGRAM button**

This opens the program page where tracks can be selected for playback in a specific order.

㉒ **ZOOM button**

Press when a selected image is shown to zoom in/out. (The size being displayed currently is shown at the top of the monitor.)

Press this button repeatedly to change the zoom to the following sizes.

(No zoom when no indicator is shown on the monitor.)

- Reduction (shown on monitor): 1/4, 1/3, 1/2

- Magnification (shown on monitor): 2×, 3×, 4×

㉓ **▲ (OPEN/CLOSE) button**

This has the same function as the **OPEN/ CLOSE [LOCK]** button on the main unit.

㉔ **CLEAR button**

This clears the value in the field being input.

In the bookmark list, this deletes the selected bookmark.

㉕ **MEDIA CENTER button**

Open the Media Screen by pressing the **ENTER** button when a media icon is selected on the Home Screen. This button cannot be used while a video disc or video file is playing back.

㉖ **HIDE MENU button**

This has the same function as the **HIDE MENU [SHIFT]** button on the main unit.

㉗ **TITLE/POP UP button**

Press when media is playing or paused to open the title menu.

Use the </>/^/∨ cursor buttons to move in menus and use the **ENTER** button to confirm selections.

㉘ **SETUP button**

Press when using the Home Screen or when playing, paused or searching backward/forward to open the Settings screen.

Press again to return to the original screen.

㉙ **ENTER button**

This functions as the execute button on the Home Screen and every menu screen.

⑳ **OPTION button**

When playing or paused, press to open the Option Menu screen.

Use the </>/^/∨ cursor buttons to move in menus and use the **ENTER** button to confirm selections.

㉑ **◀◀/▶▶ button**

Press when playing or paused to skip to the previous or next chapter or file. (Playback will start after skipping.)

- In video files, this will move to the previous or next chapter.

- In audio files, this will move to the previous or next file.

㉒ **■ button**

This has the same function as the **STOP (■)** button on the main unit.

㉓ **▶ button**

Press when playing, paused or searching, to start slow playback. Press again to cycle through speeds in the following order.

1/16 → 1/8 → 1/4 → 1/2 → normal speed

㉔ **REPEAT button**

Press when media playing or paused to activate repeat playback mode for the selected chapter, title or track. An icon will appear at the top of the monitor. Press this button repeatedly to set the type of repeat playback.

(see "Repeating playback of a chapter, title or track" on page 33)

㉕ **2nd AUDIO button***

This selects the audio language used with the picture-in-picture function. This function can only be used with discs that support it.

* This function is not the same as the ⑱ **AUDIO** button.

㉖ **A-B button**

Press the **A-B** button when a disc is playing to start repeat playback of part of a scene or a track.

㉗ **RANDOM button**

This switches the playback mode. Press again to cycle through modes in the following order.

Shuffle CH → shuffle TT → shuffle all → random CH → random TT → all random → normal playback

㉘ **MARK button**

During video file playback, press this button to add a bookmark (12 maximum) at any point.

㉙ **HDMI button**

Press this button repeatedly to cycle through the following image resolutions.

- 480i/576i, 480p/576p, 720p, 1080i, 1080p, 2160p

㉚ **ANGLE button**

Press when a video file that has been recorded with multiple angles is playing or paused to show the currently selected angle. An icon will appear at the top of the monitor. Press this button repeatedly to enable selection of recorded angles.

Home Screen

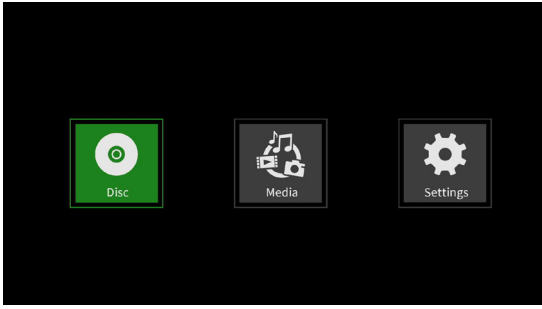

Select, play and check media files, set up the unit and conduct other functions on the Home Screen.

To move between menus, confirm settings and execute items, use the shift* functions of buttons on the unit or use the cursor and **ENTER** buttons on the remote control.

(These explanations will primarily use remote control operations.)

- * To move the cursor, confirm settings and execute items using the unit, press the **HIDE/MENU [SHIFT]** button and the button with the desired shift function (shown below the button with light characters on a dark background) at the same time.

Disc

Play the disc loaded in the disc tray of the unit.

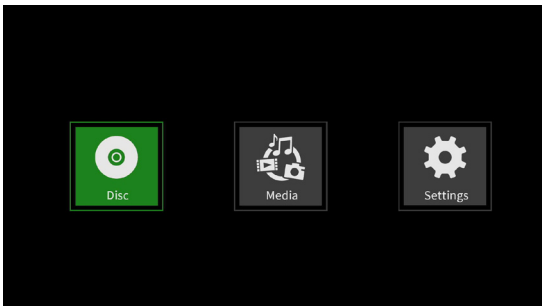

To play a disc, while the **Disc** icon is selected, press the **▶** button.

Media

This enables selection of a medium (item) loaded in the unit.

Basic remote control functions

- To exit a folder or submenu, press the **<** cursor button repeatedly to return to the first screen.
- Press the **HOME** button to return to the Home Screen.

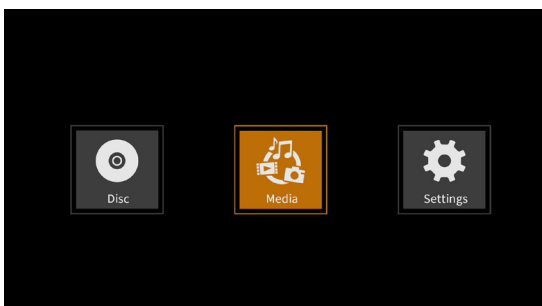

While the **Media** icon is selected, press the **ENTER** button to show icons for the various media loaded in the unit.

NOTE

- The media icons are usually shown in the order that they were loaded.
- After the power is turned on, the various icons are shown in the order that the unit recognized the media. (The screens shown on these pages are examples at the time the power is turned on.)

- **BDMV** icon: Blu-ray disc

The disc loaded in the disc tray is shown as follows.

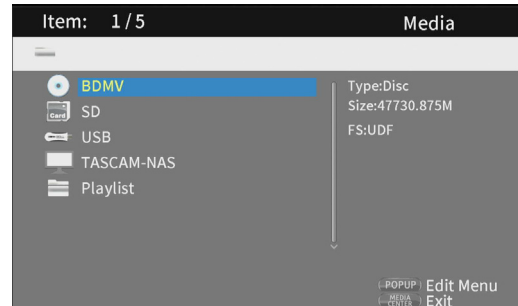

- **DVD video** icon: Digital video disc (DVD)

The disc loaded in the disc tray is shown as follows.

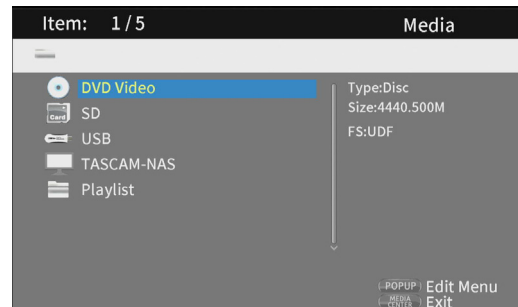

- **CDDA** icon: Compact disc (CD)

The disc loaded in the disc tray is shown as follows.

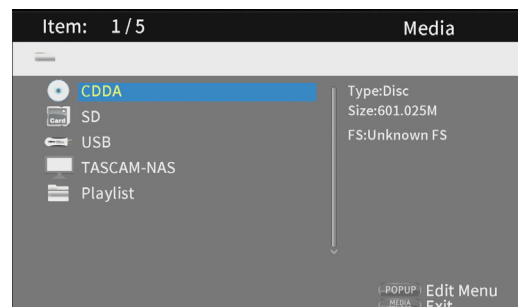

Select the **BDMV** or **CDDA** icon and press the **ENTER** button to start playback of the media.

- **SD** icon: SD card

- **USB** icon: USB flash drive

- **Network drive icon**: When a network drive has been found on the network

Media connected to the unit are shown as follows.

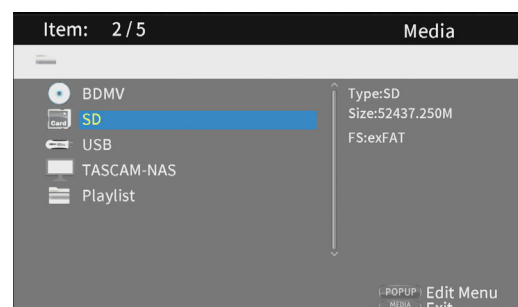

Playing files on USB flash drives, SD cards, data discs and network drives

- Use the \vee and \wedge cursor buttons to select an SD card, USB flash drive, data disc or network drive icon and press the **ENTER** button to show individual folders as below. (The process for opening folders on SD cards, USB flash drives, data discs and network drives is the same.)

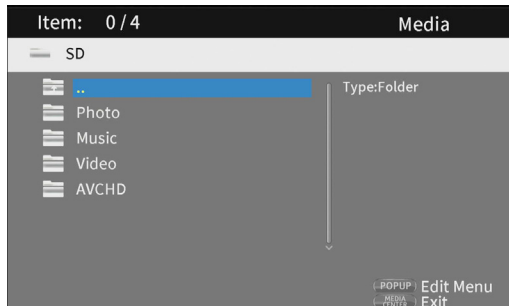

- ⋮ : Top folder
- Photo: Photo folder
- Music: Music folder
- Video: Video folder
- AVCHD: High-quality video folder

- Use the \vee and \wedge cursor buttons to select a folder and press the **ENTER** button to show the files inside the folder. (Example: Music folder open)

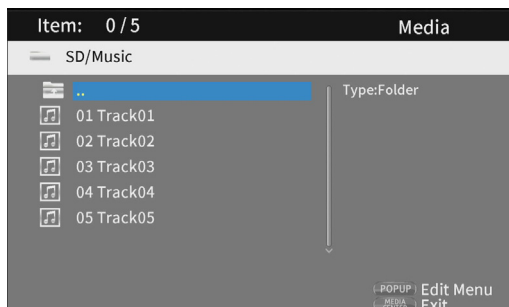

Files and folders are shown in the order of entry (order written).

- Use the \vee and \wedge cursor buttons to select a file and press the \blacktriangleright button to start playback. When a file is selected, the following information appears on the right side of the screen.
 - Thumbnails of image files
 - Various information for audio and video files

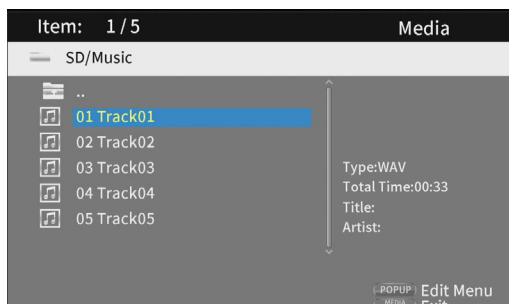

When a file is selected, press the \blacktriangleright cursor button to add a check mark before the file name, selecting it.

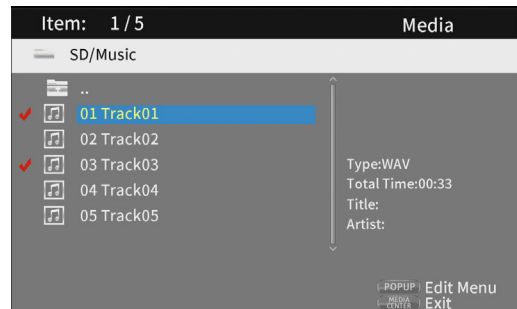

- In this state, press the **ENTER** button to play selected files in order. After playback completes, the screen above will reopen.
- To remove a check mark from a file, select it again and press the \blacktriangleright cursor button.

● Playlist icon

By using a playlist with files selected from a medium (item), they can be played back in order.

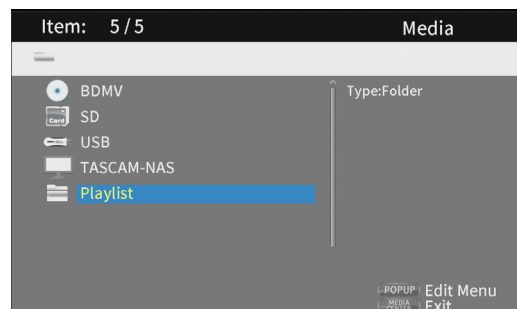

Adding files to and removing them from a playlist

Adding files to a playlist

- Use the \vee and \wedge cursor buttons to select an SD card, USB flash drive or data disc drive icon, and press the **ENTER** button to select the desired folder.

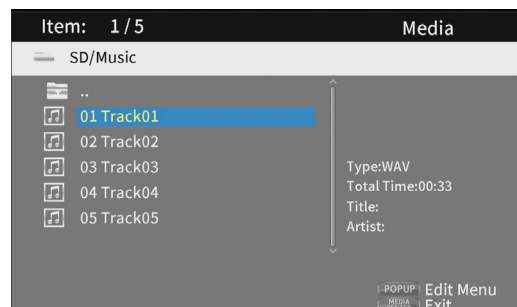

NOTE

Files on a network cannot be added to the playlist.

- Select the file to add to the playlist, and press the **TITLE/POP UP** button to open a pop-up message.

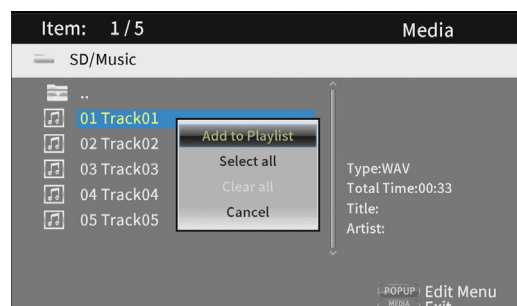

- Use the \vee and \wedge cursor buttons to select “**Add to playlist**”, and press the **ENTER** button to add the selected file to the playlist.
- When a file is selected, press the $\>$ cursor button to add a check mark before the file name, selecting it.

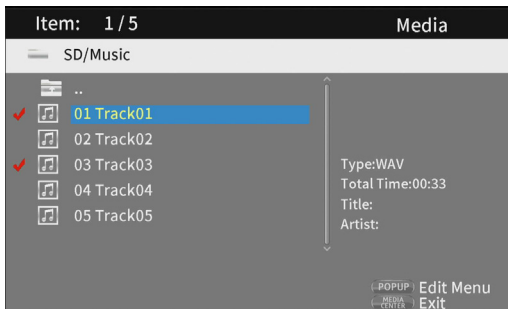

Press the $\>$ cursor button again to remove the check mark from before the file.

- Add check marks to the necessary files, and press the **TITLE/POP UP** button to open a pop-up message. Use the \vee and \wedge cursor buttons to select “**Add to playlist**”, and press the **ENTER** button to add the files with check marks to the playlist.

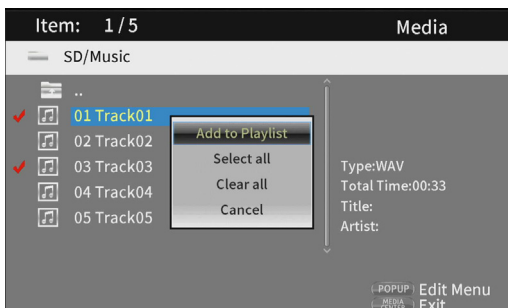

- In addition, check marks can be added to all files in the folder by selecting “**Select all**” in the pop-up and pressing the **ENTER** button in **step 2**.

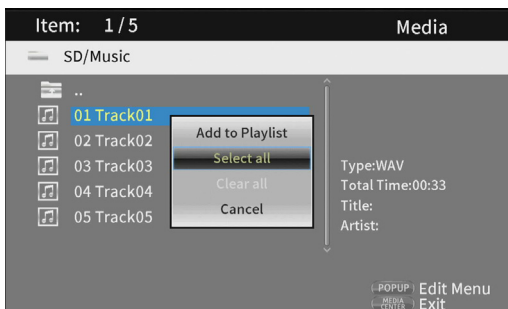

- Add check marks to the necessary files, and press the **TITLE/POP UP** button to open a pop-up message. Use the \vee and \wedge cursor buttons to select “**Add to playlist**”, and press the **ENTER** button to add the files with check marks to the playlist.
- Select “**Clear all**” in the pop-up message and press the **ENTER** button to remove check marks from all files. Exiting the folder will also remove the check marks from all files. To do nothing, select “**Cancel**” and press the **ENTER** button, or press the \leftarrow cursor button to return to the original screen.

Removing files from a playlist

- To remove a file from a playlist, select the playlist icon and open the folder that contains the file.

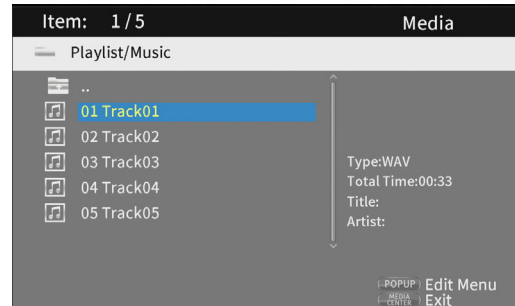

- To remove a specific file from the playlist, select it and press the $\>$ cursor button to add a check mark before its name.

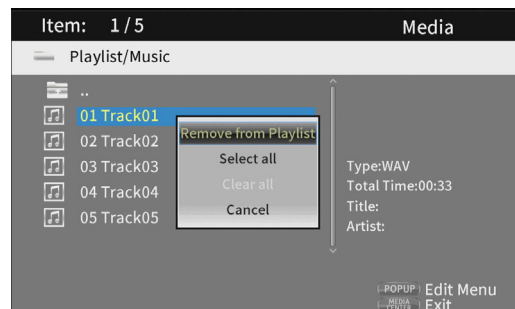

- At this point, press the **TITLE/POP UP** button to open a pop-up message. Then, use the \vee and \wedge cursor buttons to select “**Remove from playlist**” and press the **ENTER** button to remove files with check marks from the playlist.
- To remove all files from the playlist, press the **TITLE/POP UP** button to open a pop-up message. Then, select “**Select all**” and press the **ENTER** button to add check marks to all files in the folder.

Press the **TITLE/POP UP** button again to open a pop-up message. Then, use the \vee and \wedge cursor buttons to select “**Remove from playlist**” and press the **ENTER** button to remove files with check marks from the playlist.

Settings

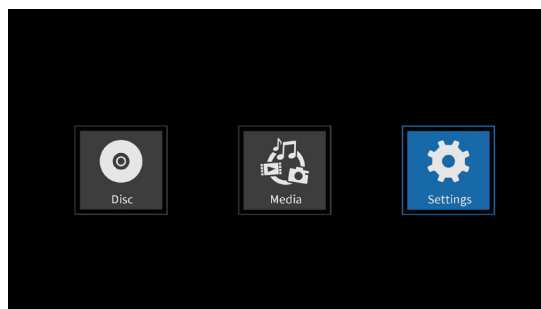

On the **Settings** screens, which include the General Settings, Display Settings, Audio Settings and System Information screens, settings can be made and information checked, for example.

While the **Settings** icon is selected, press the **ENTER** button to show icons for the various settings.

To move between menus, confirm settings and execute items, use the shift* functions of buttons on the unit or use the cursor and **ENTER** buttons on the remote control. (These explanations will primarily use remote control operations.)

* To move the cursor, confirm settings and execute items using the unit, press the **HIDE/MENU [SHIFT]** button and the button with the desired shift function (shown below the button with light characters on a dark background) at the same time.

NOTE

Settings cannot be opened when the HIDE MENU function is enabled.

Settings screens can be opened by pressing the **SETUP** button on the remote control. Some items, however, cannot be changed when, for example, playing, paused or stopped.

Basic remote control functions

- To exit a folder or submenu, press the < cursor button repeatedly to return to the first screen.
- Press the **HOME** button to return to the Home Screen.
- Press the **RETURN** button even during operation to return to the previous screen.
- In the lists of settings below, underlined **Option** items are default values.

General Settings

System

Function	Options	Explanation
Screen Saver	On/ <u>Off</u>	Turn the screen saver on/off. If "On" is selected, the following functions become enabled when nothing is playing back or when playback is stopped or paused. <ul style="list-style-type: none"> ● A screensaver will appear after about 3 minutes without operation. ● The unit will automatically turn off after about 10 minutes without operation.
HDMI CEC	HDMI1 ON/HDMI2 ON/ <u>CEC OFF</u>	When an HDMI cable is used to connect a device such as this unit that supports HDMI CEC to a TV that supports HDMI CEC, this function allows the remote control to link operation of both of them. (When off, only the unit will respond to the remote control.)
Disk Auto Upgrade	On/ <u>Off</u>	If an upgrade disc is loaded into this unit, upgrading will occur automatically.
Load Default	More...	This function restores the various settings stored in the backup memory of the unit to their factory default values.
Upgrade	<ul style="list-style-type: none"> ● <u>Disc</u> ● Storage 	Use to upgrade the unit firmware. (The medium used for the upgrade can be selected.) ATTENTION When using a USB flash drive or an SD card to upgrade the unit, do not connect any other type of media to other connectors.
Easy Setup	More...	The following settings can be made easily using a setup wizard: <ul style="list-style-type: none"> ● language, monitor resolution and monitor aspect ratio Use the General Settings items to make additional settings.
Copyrights	More...	This shows the GNU General Public License.

Display Language

Function	Options	Explanation
OSD	<u>English</u> /Japanese	Set the language used for unit function and information screens to English or Japanese.
Disc menus	Various languages/More	Set the language used for option menus during playback.
Audio*	Various languages/More	Set the audio language used during playback.
Subtitles*	Various languages/More/Off	Set the language used for subtitles during playback (or turn subtitles off).

* These functions can only be used with contents that support them.

Playback

Function	Options	Explanation
Disc Auto Playback	<ul style="list-style-type: none"> ● On (Repeat On) ● On (Repeat Off) ● <u>Off</u> 	<p>Automatic playback and repeat playback functions for discs can be set.</p> <ul style="list-style-type: none"> ● When automatic playback is on, playback will start automatically if the disc to be played is loaded in the disc tray and the power is turned on, as well as if a disc is changed and the disc tray is closed. ● When the automatic playback repeat function is on, after a disc is played automatically, playback will repeat continuously. <ul style="list-style-type: none"> • Repeat On: Both automatic and repeat playback functions are enabled. • Repeat Off: The repeat playback function is off, but automatic playback is enabled. ● When set to off, both automatic and repeat playback functions are disabled. <p>ATTENTION</p> <ul style="list-style-type: none"> ● When the automatic playback function is enabled, playback will start automatically when a disc is loaded. For this reason, be careful during the following operations. <ul style="list-style-type: none"> • Making settings on the Home Screen • Playing files on an SD card, USB flash drive or network drive ● Automatic playback is not supported for SD cards, USB flash drives or network drives. This function can only be used with discs that support it.
Closed Captions	<u>On</u> /Off	Set whether or not the function to subtitle video disc audio is enabled.
Angle Mark	<u>On</u> /Off	Set whether or not an icon is shown when angle operations are available during video disc playback.
PIP Mark	<u>On</u> /Off	Set whether or not an icon is shown when picture-in-picture functions are available during video disc playback.
Secondary Audio Mark	<u>On</u> /Off	Set whether or not the secondary audio icon is shown or not.
Last Memory	<u>On</u> /Off	<p>Set whether or not the unit stores the last playback positions of discs in its internal memory.* When this function is on, playback will start from the stored position when a disc is played again.</p> <p>NOTE</p> <ul style="list-style-type: none"> • These functions can only be used with contents that support them. • If the HOME button is pressed during playback, the playback position will not be saved. • This unit can save positions for five discs maximum. When the total number of discs would exceed five, the record for the disc played least recently will be replaced by a record for the most recent disc.

Security

Function	Options	Explanation
Change Password	More...	A password can be set for the unit. <ul style="list-style-type: none"> ● The password is a 4-digit number. * The default password is "0000".
Parental Control	More...	Set the age to use for Parental Control. A password must be input to change this. <ul style="list-style-type: none"> * The default setting is "Off".
Country Code	More...	Set the country to use for Parental Control. A password must be input to change this.

Network

Function	Options	Explanation
Internet Connection	<u>Enable/Disable</u>	Enable or disable Internet connection for the unit.
Interface	<u>Ethernet/Wireless</u>	Set the method of Internet access for the unit to " Ethernet " or " Wireless ". When " Yes " is selected for " Wireless ", the following connection methods can be selected. <ul style="list-style-type: none"> ● Scan: The unit will search for access points, allowing selection of a network. ● Manual: An SSID can be set manually to connect. ● Auto: Connection is possible using the Wi-Fi Protected Setup (WPS) standard.
IPv6 On	Enable/ <u>Disable</u>	This sets whether or not IPv6 can be used with this unit. The following connection methods can be selected. <ul style="list-style-type: none"> ● Enable: Use IPv6. When enabled, "IP Protocol Priority", "IPv6 Information" and "IPv6 Setting" can be set and checked. ● Disable: Do not use IPv6.
IP Protocol Priority	IPv4/ <u>IPv6</u>	Select the IP version to use first. <ul style="list-style-type: none"> ● IPv4: Use IPv4 first. ● IPv6: Use IPv6 first.
IPv4 Information	More...	The following information related to the Internet connection using IPv4 is shown. <ul style="list-style-type: none"> ● Interface, address type, IP address, subnet mask, gateway, DNS1 and DNS 2
IPv6 Information	More...	The following information related to the Internet connection using IPv6 is shown. <ul style="list-style-type: none"> ● Interface, Link-Local Address, IP address, Prefix, gateway, DNS1 and DNS 2
Connection Test	More...	This tests the network connection.
IPv4 Setting	<u>Auto/Manual</u>	Select how the unit's IP address is set. <ul style="list-style-type: none"> ● Auto Automatically acquire the IP address from a DHCP server. ● Manual Manually input the interface, address type, IP address, subnet mask, gateway, DNS1 and DNS2 numbers.
IPv6 Setting	<u>Auto/Manual</u>	Select how the unit's IP address is set. <ul style="list-style-type: none"> ● Auto Automatically acquire the IP address from a DHCP server. ● Manual Manually input numbers for Interface, Link-Local Address, IP address, Prefix, gateway, DNS1 and DNS 2

Wireless Setting	More...	<p>Use this to make wireless connection settings.*</p> <ul style="list-style-type: none"> ● Scan The unit will search for access points, allowing selection of a network. ● Manual An SSID can be set manually to connect. ● Auto Connection is possible using the Wi-Fi Protected Setup (WPS) standard.
BUDA	<ul style="list-style-type: none"> ● BUDA Information ● BUDA Setup 	<p>Set the storage location used to save BD-Live contents.</p> <ul style="list-style-type: none"> ● BUDA Information <ul style="list-style-type: none"> ● This shows the amount of free space in the storage location used to save content. ● Press the ENTER button to show the Fmt buda button, and press the ENTER button again. This creates a BUDA folder in the selected storage location. ● BUDA Setup The storage location used for BUDA can be set to an external device or the internal storage. <ul style="list-style-type: none"> ● External: A USB flash drive connected to the unit will be used.² ● <u>Onboard</u>: The internal storage of the device will be used.
BD-LIVE Connection	Permitted/Partially Permitted/ Prohibited	<p>Select the access level for BD-Live contents on the Internet.</p> <ul style="list-style-type: none"> ● Permitted: All contents can be accessed. ● Partially Permitted: Specific contents can be accessed. ● Prohibited: BD-Live contents will be blocked.
Proxy Settings	Disable/Enable	<p>Set whether or not to connect this unit to the Internet through a proxy server.</p> <ul style="list-style-type: none"> ● Disable: Do not use a proxy server. ● Enable: A proxy host and proxy port can be set.

* ¹ "Wireless" connections and settings can only be used if a USB-wireless LAN adapter is connected to this unit. (A USB-wireless LAN adapter is not included with this unit.(see "Network connection overview" on page 43))

* ² Do not disconnect the USB flash drive while using the BD-Live function. The USB flash drive should use the FAT32 file format.

RS-232C settings

Function	Options	Explanation
Data speed rate	<ul style="list-style-type: none"> ● 38400 bps ● 57600 bps ● 115200 bps 	<p>This sets the communication speed when using an RS-232C to control this unit.</p> <p>NOTE</p> <p>When the power is off, the speed will be 57600 bps regardless of this setting. To turn the power on from an RS-232C, 57600 bps must be used.</p>

Display Settings

TV

Function	Options	Explanation
TV Screen	<ul style="list-style-type: none"> ● <u>16:9 Full</u> ● 16:9 Normal ● 4:3 Pan & Scan ● 4:3 Letterbox 	<p>Use to set the display aspect ratio.</p> <ul style="list-style-type: none"> ● 16:9 Full: This sets the aspect ratio to 16:9. 4:3 video will also be converted to 16:9. ● 16:9 Normal: This usually sets the aspect ratio to 16:9. 4:3 video will be shown with black bands on the left and right sides. ● 4:3 Pan & Scan: This sets the aspect ratio to 4:3. 16:9 video will also be converted to 4:3. ● 4:3 Letterbox: This usually sets the aspect ratio to 4:3. 16:9 video will be shown with black bands on the top and bottom.
Resolution	<ul style="list-style-type: none"> ● <u>Auto</u> ● 480I/576I ● 480P/576P ● 720P ● 1080I ● 1080P ● 2160P 	<p>Use to set the image resolution.</p> <ul style="list-style-type: none"> ● If Auto is selected, this unit will detect the optimal resolution for the monitor or TV. In this case, a message confirming whether to save the selected setting will appear. Select OK as necessary.
HDR Setting	<u>Auto</u> /HDR/SDR	<p>Set whether signals output are high dynamic range (HDR) or standard dynamic range (SDR).¹</p> <ul style="list-style-type: none"> ● Auto: The unit switches automatically between HDR and SDR resolutions. ● HDR: HDR resolution is always output. ● SDR: SDR resolution is always output. <p>NOTE This function cannot be used when the Dolby Vision mode is enabled.</p>
Dolby Vision mode	<u>Auto</u> /Low latency/LL RGB/Off	Set the Dolby Vision mode. ²
TV System	<u>NTSC</u> /PAL/Multi	Select the broadcast format ³ of the device connected to the unit.
HDMI Color Space	<ul style="list-style-type: none"> ● RGB ● YCbCr ● <u>YCbCr422</u> ● Full RGB 	Select the HDMI output color space.
HDMI Deep Color	30-bit/36-bit/48-bit <u>Off</u>	<p>Select the HDMI output deep color mode.⁴</p> <p>NOTE This function cannot be used if the HDMI Color Space is set to "YCbCr422".</p>
HDMI 1080P 24Hz	On/ <u>Off</u>	Turn frame rate conversion on/off for 1080P Blu-ray discs that play back at 24 Hz.
HDMI 3D	<u>Auto</u> /Off	<ul style="list-style-type: none"> ● When Auto is selected, the 3D signal will automatically be output when 3D video is played. ● When Off is selected, 3D signals will not be output.

* ¹ For this function to work properly, the TV or monitor must support HDR.

* ² For this function to work properly, the TV or monitor must support Dolby Vision.

* ³ When in a region that supports both NTSC and PAL, select "Multi".

* ⁴ For this function to work properly, the TV or monitor must support HDMI version 1.3 or later.

Video Process

Function	Options	Explanation
Video Adjust	More...	Adjust the brightness, contrast, hue and saturation output from this unit to the TV or monitor. ● Brightness/Contrast/Hue/Saturation
Sharpness	High/Normal/ <u>Low</u>	Set the sharpness to High/Normal/Low for images output from this unit to a TV or monitor.

Motion Video Process

Function	Options	Explanation
Video mode	<u>Standard</u> /Vivid/Cinema/Custom	This sets the video mode. Using Custom, brightness, saturation, hue, contrast, sharpness and CTI can be set.
Color Adjust	Red/Green/Blue/Yellow/Cyan/Magenta	Adjust the brightness, saturation and hue of each color.
Noise reduction	<u>0</u> /1/2/3	Adjust the noise reduction level. Higher values from 1 to 3 increase the noise reduction effect. 0 is off.

Closed Captions

Function	Options	Explanation
CC Attributes	<u>Auto</u> /Custom	<ul style="list-style-type: none"> ● Auto Use default attributes for subtitle fonts and windows, including their size, color and opacity. ● Custom Enable adjustment of subtitle fonts and windows, including their size, color and opacity.
Font color	Default/ <u>White</u> /Black/Red/Green/Blue/Yellow/Magenta/Cyan	The color of subtitle fonts can be adjusted.
Font size	Default/ <u>Standard</u> /Small/Large	The size of subtitle fonts can be adjusted.
Font style	<ul style="list-style-type: none"> ● <u>Default</u> ● Monospaced with serifs ● Proportionally spaced with serifs ● Monospaced without serifs ● Proportionally spaced without serifs 	The style of subtitle fonts can be adjusted.
Font opacity	<u>Solid</u> /Translucent/Transparent	The opacity of subtitle fonts can be adjusted. <ul style="list-style-type: none"> ● Solid ● Translucent ● Transparent
Font edge	<ul style="list-style-type: none"> ● Default ● <u>None</u> ● Raised ● Depressed ● Uniform ● Left drop shadow ● Right drop shadow 	An edge effect can be added to subtitle fonts. <ul style="list-style-type: none"> ● Raised ● Depressed ● Uniform ● Left drop shadow ● Right drop shadow
Font edge color	<u>White</u> /Black/Red/Green/Blue/Yellow/Magenta/Cyan	The edges of subtitle fonts can have a color added.
Background color	Default/White/ <u>Black</u> /Red/Green/Blue/Yellow/Magenta/Cyan	The background color of subtitle fonts can be changed.

Background opacity	<u>S</u> olid/Translucent/Transparent	The opacity of the background of subtitle fonts can be changed. ● Solid ● Translucent ● Transparent
Window color	Default/White/Black/ <u>R</u> ed/Green/Blue/Yellow/Magenta/Cyan	The color of the subtitle window can be changed.
Window opacity	<u>S</u> olid/Translucent/Transparent	The opacity of the subtitle window can be changed. ● Solid ● Translucent ● Transparent

Audio Settings

Audio Output

Function	Options	Explanation
S/PDIF	Bitstream/ <u>P</u> CM/Off	This selects the digital audio signal format.
HDMI	Bitstream/ <u>P</u> CM/Off	This selects the HDMI output audio format.
FS Setting	<u>48</u> kHz/96 kHz/192 kHz	This selects the sampling frequency.*
Volume Control	<u>E</u> nable/Disable	Volume up/down operations can be enabled or disabled.
Dolby DRC	Off/On/ <u>A</u> uto	Dolby dynamic range control can be set to Off, On or Auto.
DRC	<u>O</u> ff/Mode 1/Mode 2	Dynamic range control can be set to Off, Mode 1 or Mode 2.

* The downsampling frequency used during audio playback for signal processing inside the unit can be set. If an audio signal is played that has a sampling frequency higher than the selected value, it will be converted to the set sampling frequency. PCM output signals from the HDMI and DIGITAL OUT connectors will also be downsampled to the set value.

Speaker Settings

Function	Options	Explanation									
Configuration	<u>2</u> .x/ <u>3</u> .x/ <u>4</u> .x/ <u>5</u> .x/ <u>6</u> .x/ <u>7</u> .x	<p>The channel configuration can be selected, and the speaker size, trim and delay settings can be set for each channel. Press the ENTER button to change the settings of that speaker and its paired speaker.</p> <ul style="list-style-type: none"> ● Size: Speaker size setting <ul style="list-style-type: none"> ● <u>L</u>arge/Small ● Trim: Trim adjustment <ul style="list-style-type: none"> ● This can be adjusted in a range from -10 dB to $+10$ dB in 0.5dB increments. ¹ ● Delay: Delay adjustment <ul style="list-style-type: none"> ● <u>0</u> cm – 1000 cm in 5cm intervals. (Delay time is 29μsec/cm.) <table border="1" style="width: 100%; border-collapse: collapse;"> <thead> <tr> <th style="width: 50%;">Channel configuration</th> <th style="width: 50%;">Subwoofer selection</th> </tr> </thead> <tbody> <tr> <td><u>2</u>.x: Lt/Rt², Stereo</td> <td rowspan="7" style="text-align: center; vertical-align: middle;">None, <u>S</u>ingle</td> </tr> <tr> <td><u>3</u>.x: LCR</td> </tr> <tr> <td><u>4</u>.x: LRLsRs</td> </tr> <tr> <td><u>5</u>.x: -</td> </tr> <tr> <td><u>6</u>.x: -</td> </tr> <tr> <td><u>7</u>.x: C+LR+LsRs+LsrRsr</td> </tr> </tbody> </table> <p>NOTE For the subwoofer, only trim can be adjusted. The size cannot be selected and the delay cannot be adjusted.</p>	Channel configuration	Subwoofer selection	<u>2</u> .x: Lt/Rt ² , Stereo	None, <u>S</u> ingle	<u>3</u> .x: LCR	<u>4</u> .x: LRLsRs	<u>5</u> .x: -	<u>6</u> .x: -	<u>7</u> .x: C+LR+LsRs+LsrRsr
Channel configuration	Subwoofer selection										
<u>2</u> .x: Lt/Rt ² , Stereo	None, <u>S</u> ingle										
<u>3</u> .x: LCR											
<u>4</u> .x: LRLsRs											
<u>5</u> .x: -											
<u>6</u> .x: -											
<u>7</u> .x: C+LR+LsRs+LsrRsr											

Test Tone	More...	<p>This outputs white noise from the speakers in counterclockwise order starting from the L speaker. Press the ENTER button while a speaker is highlighted to enable changing its speaker size, trim and delay settings. ¹</p> <p>NOTE</p> <p>The options and setting ranges are the same as in the channel configuration, but the subwoofer cannot be adjusted.</p>
-----------	---------	---

- ¹ Trim adjustment overview
Digital full scale (–10 dB) is shown as “0” to make adjustment of surround channel speaker volume differences easier. If trim adjustment is unnecessary, leave it at its default setting (+10 dB).
- ² Lt/Rt is a two-channel downmix output that supports Dolby surround. When played on an ordinary stereo system, the L and R channel balance could be degraded. If this occurs, select Stereo.

Post-processing settings

Function	Options	Explanation
EQ	Off/Rock/Pop/Live/Dance/Classical/Soft	The applies equalization to the audio.
Downmix	Off/DH/DVS/MVS	<p>This downmixes surround audio.</p> <ul style="list-style-type: none"> ● DH: Dolby headphones ● DVS: Dolby virtual speakers <ul style="list-style-type: none"> ● Reference/Wide ● MVS: Virtual speakers <ul style="list-style-type: none"> ● Movie/Music <p>NOTE</p> <p>MVS can only be used when the speaker setting channel configuration is 2.x.</p>

S/PDIF Output Configuration

Function	Options	Explanation
Configuration	<ul style="list-style-type: none"> ● FL/FR ● SL/SR ● C/SW ● SBL/SBR ● L/R (–10 dB)[*] 	<p>The selection items are the same signals that are output from the analog outputs on the back of the unit.</p> <p>The selected analog output[*] is output from the COAXIAL digital audio output connector.</p>

^{*} The maximum audio level will become –10 dB only for L/R

System Information

Use to check the MAC address and revision of this unit.

- Model: BD-MP4K
- MAC address: xx-xx-xx-xx-xx-xx
- Revision: xxx.xxx

Making connections

This is an example of connections with the unit.

Precautions before making connections

- A monitor must be connected to make settings for this unit.
- Carefully read the operation manuals of the devices to be connected and then connect them correctly.
- Before making connections, turn this unit and all equipment to be connected off (standby).
- Install all connected devices, including this unit, so that they are powered from the same line. When using a power strip or similar device, be sure to use one that has high current capacity (thick cable) in order to minimize fluctuations in power voltage. Moreover, do not bundle or wrap power cords.
- Connect cable types correctly. (Be careful not to insert cables into the wrong connectors or with the wrong orientation.)

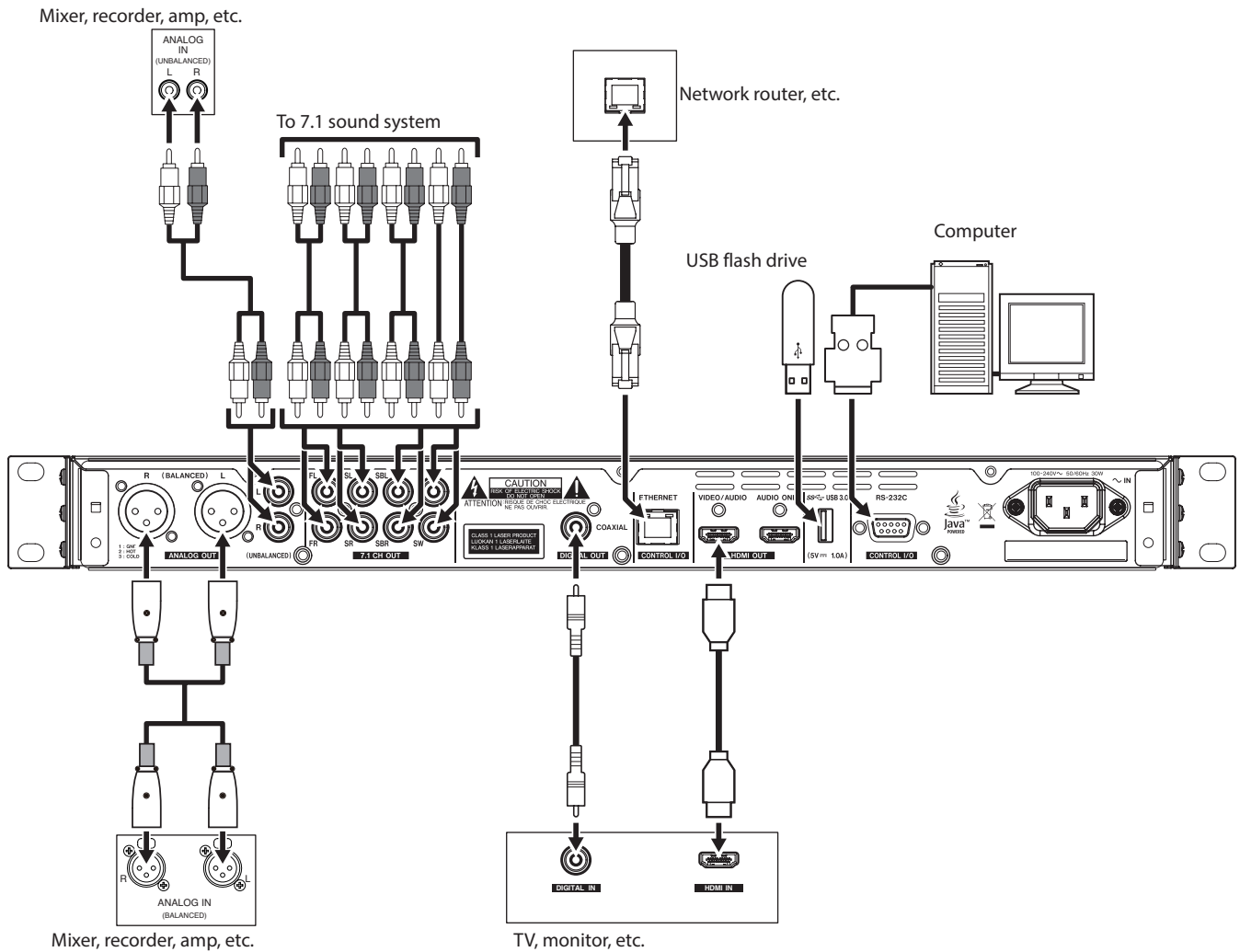

NOTE

- This unit outputs from all its output connectors simultaneously. (HDMI audio output is limited to one with HDMI 1.4 prioritized.)
- The HDMI AUDIO ONLY connector does not output video even if connected to a monitor. If a monitor is connected to this port, the following message will appear. "This HDMI port is only for audio. Connect an AV amplifier."
- When using 4K UHD BD, 2160p 60Hz or other high-definition video, connect a monitor that supports the resolution using a premium high-speed HDMI cable that supports 18 Gbps.
- When using 2160p 30Hz or 3D video, connect a monitor that supports the resolution using a high-speed HDMI cable or a premium high-speed HDMI cable.
- When the HDMI VIDEO/AUDIO connector is connected to an AV amp that does not support HDMI 2.0, 4K output is not possible even if a monitor is connected to a through output of the AV amplifier.

Examples of connection with an AV amplifier and other equipment using HDMI

Using an AV amplifier and other equipment that support HDMI 2.0

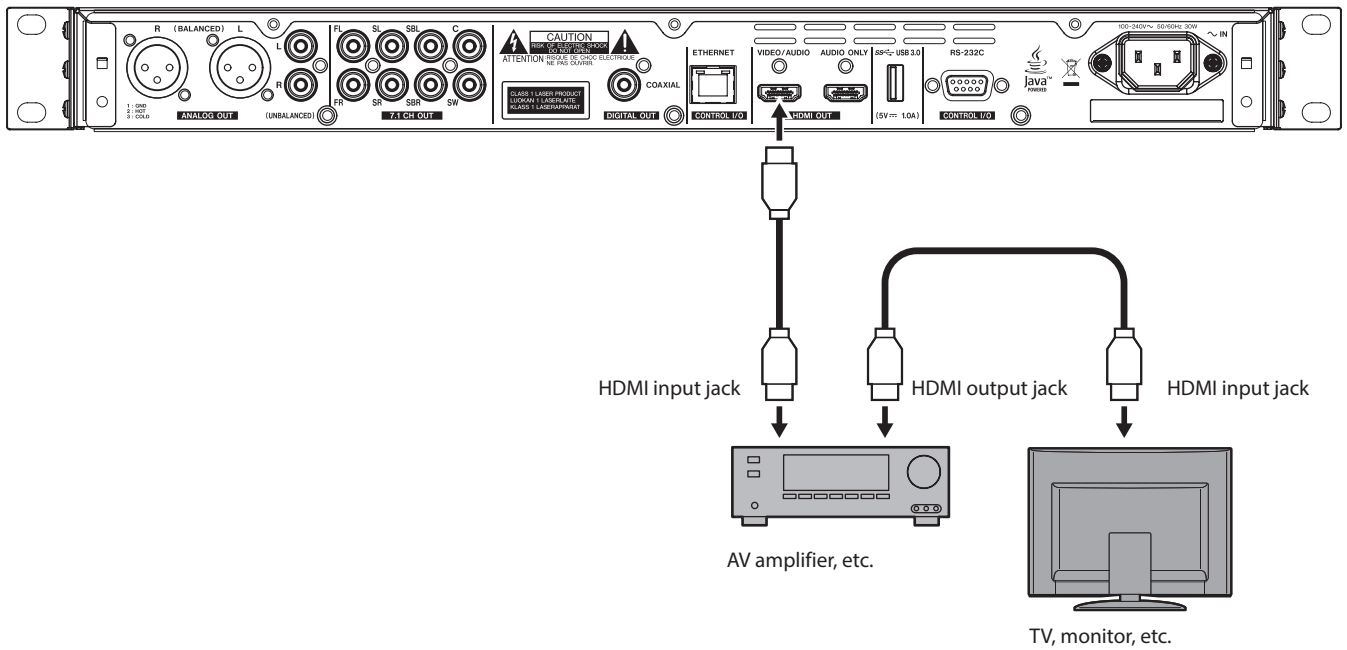

Using an AV amplifier and other equipment that do not support HDMI 2.0

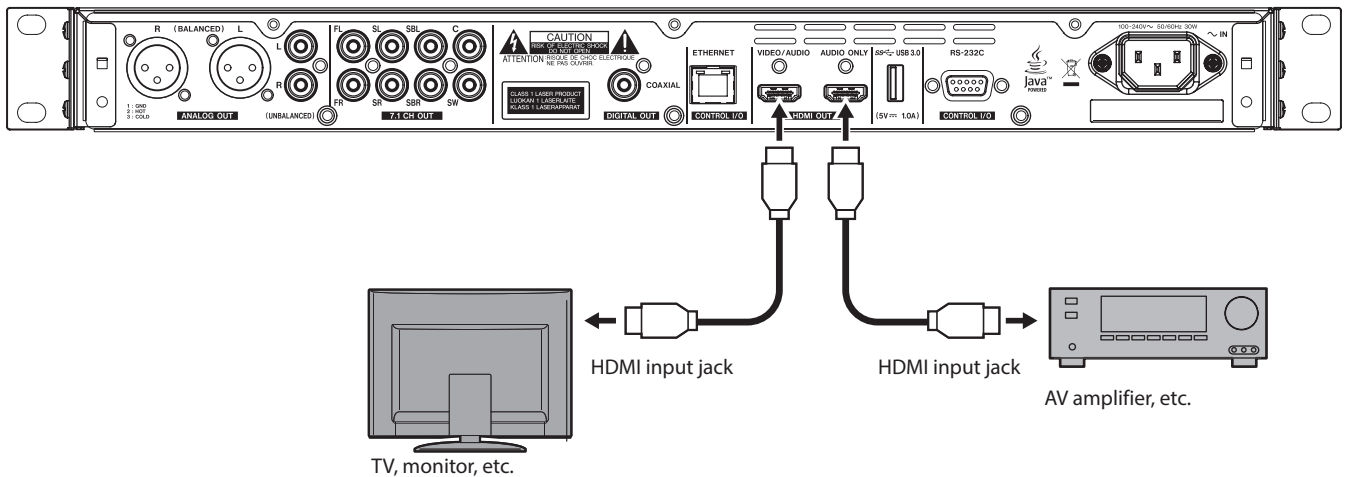

Installing rackmount ears

The included rackmount ears must first be attached before mounting this unit in a rack.

- Refer to the illustration below when attaching them.

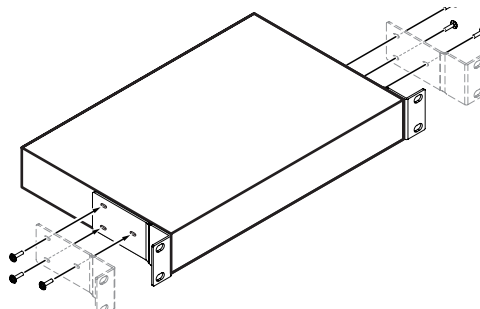

NOTE

- A Phillips screwdriver is necessary for attachment.
- The attachment holes in the included rackmount ears are elongated, allowing adjustment so that the unit does not come out of the rack when attached.

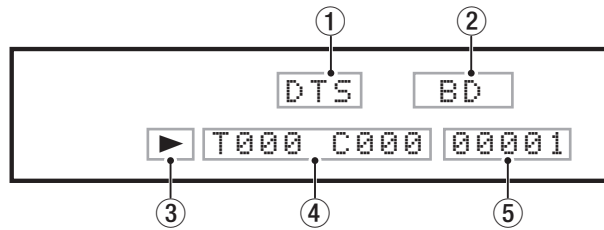

① Audio output info

DTS appears during DTS, DTS HD and other DTS surround playback. D B appears during Dolby digital and other Dolby playback.

② Playback media type

This shows the type of disc loaded in the disc tray of the unit.

- Blu-ray disc: BD
- DVD: DVD
- Audio CD: CD
- Data disc: DISC

USB appears when a file is playing on a USB flash drive or other device connected to the USB port. SD appears when a file is playing on an SD card loaded in the SD card slot.

On a Media Screen, USB or SD will appear whether or not USB or SD is selected.

NETWORK appears when a file is being played from a network drive.

③ Operation status

When the unit is playing or paused, an icon appears here.

- Playing: ▶
- Paused: ||
- Searching forward: ▶▶
- Searching backward: ◀◀

④ Title/chapters/track

When the unit is playing or paused, title/chapter/track information appears here.

- Title/track: T000
- Chapter: C000

⑤ Other information

- This shows the item order of the selected item on the Home Screen Media Screen.

- **SETUP** appears when the Home Screen Settings Screen is open.

- Various information is shown in response to different operations.

This usually shows media information

- Blu-ray disc: BDMV or BDAV
- DVD: DVD
- Audio CD: CD
- Data disc: DATA
- No disc loaded: NO DISC
- USB connected: USB IN
- USB disconnected: USB OUT
- **STOP** button pressed: STOP
- **TITLE/POP UP** button pressed: POP
- Disc tray open: OPEN
- Disc tray closed: CLOSE
- Checking medium: LOAD
- Playing media file: hh:mm:ss (hours: minutes: seconds)

This shows the playback time. This becomes

“-hh:mm:ss” when the remaining time (for a chapter or title, etc.) is shown. The playback time display can be changed by pressing the \vee and \wedge cursor buttons on the ON SCREEN information bar on the monitor or the remote control **TIME DISPLAY** button. (see “ON SCREEN information bar overview” on page 39)

- Other information shown

- When the title menu of a disc that contains multiple titles is open: ROOT
- When the title menu of a purchased or rental video disc is open: TOP
- During firmware update: UPGRADE
- Volume adjustment: VOL XX
Adjustment range -41 (minimum) to 0 (maximum)

Preparing the remote control

Installing batteries

1. Open the cover on the back.
2. Insert two AAA batteries, being certain to use the correct ⊕ and ⊖ orientations.
3. Close the cover.

When to replace batteries

Replace both batteries with new ones if the distance from the main unit that the remote can be used decreases or if the unit stops responding to the remote buttons.

Battery precautions

Misuse of batteries could cause them to leak or rupture, for example. Carefully read and follow the battery caution labels.

(see "CAUTIONS ABOUT BATTERIES" on page 6)

Using the wireless remote control

See "Wireless remote control (TASCAM RC-BDMP4K)" on page 13 for the button functions.

When using the remote control, point it toward the receiver on the unit and use it within the range shown below.

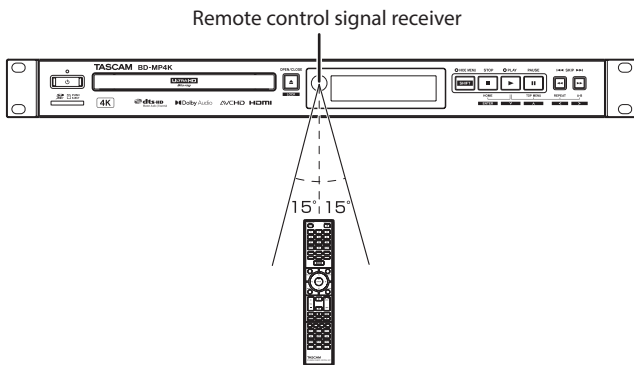

Remote control operation range
Up to 10 m from front
From any angle within 15° of front

ATTENTION

- Operation might not be possible if there are obstacles.
- Remove the battery if not using the remote control for a long time (a month or more).
- If battery fluid should leak, wipe away any fluid inside the case thoroughly and install a new battery.
- When using other devices that can be controlled by infrared rays, operation of this remote control could cause those devices to function improperly.

Turning the unit on and off

NOTE

When the power cord is connected to the unit and power is supplied from an outlet, the unit will start up automatically when it receives power. (This will also happen when power supply resumes after a power outage or the main power has been off for another reason.)

When the **STANDBY/ON** indicator on the front of the unit is lit, press the **⏻** button or the remote control **STANDBY/ON** button.

Startup Screen



Lock Status Display Screen

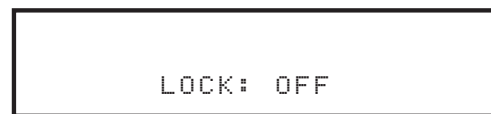

Active Screen

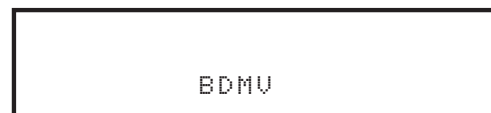

After the unit starts up and the Startup Screen is shown followed by the Lock Status Screen for three seconds, the Active Screen will open.

Turning the unit off

Press the **⏻** button on the front of the unit or the remote control **STANDBY/ON** button to turn the unit off.

During shutdown, the Shutdown Screen will appear. When shutdown completes, the display will turn off, and the **STANDBY/ON** indicator will light red.

ATTENTION

Do not turn the power off or disconnect the power cord when the unit is operating (including playing back or writing data to a USB flash drive). Doing so could damage the unit.

Loading and removing discs

Loading discs

Press the **OPEN/CLOSE** (▲) button on the main unit or remote control.

Open the disc tray and place the disc on it with the label side up. Press the **OPEN/CLOSE** (▲) button again to close the disc tray.



OPEN/CLOSE button on main unit

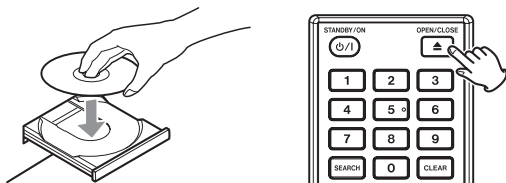

OPEN/CLOSE button on remote control.

After a disc is loaded, the unit will read its data. **LOAD** will appear on the display while the disc is being loaded. The following will be shown when loading completes.

- Blu-ray disc: BDMV or BDAV
- DVD: DVD
- Audio CD: CD
- DATA CD, etc.: DATA

NOTE

- When the disc tray is open, **OPEN** will appear on the display. (While the disc tray is being closed, **CLOSE** will appear on the display.)
- If a disc other than a playable CD is inserted or a disc is inserted upside down, the unit will automatically eject it.

Ejecting discs

Press the **OPEN/CLOSE** (▲) button on the main unit or remote control.

After the disc tray opens, pick the disc up by its center and remove it.

NOTE

The **OPEN/CLOSE** (▲) button functions when the unit is turned on.

Inserting and removing SD cards

Inserting SD cards

Insert an SD card into the SD card slot on the front of the unit to enable playback.

NOTE

- SD cards can be inserted whether or not the unit is on or off.
- Inserted SD cards with the correct orientation.
- The label should be up and the connector should be inserted toward the back.

Removing SD cards

Turn the unit off or stop operation before removing an SD card.

CAUTION

Do not remove an SD card when the unit is operating (including playing back). Failure to do so could cause data loss and sudden loud noises from monitoring equipment, which could damage the equipment or harm hearing.

1. Press the SD card in gently to make it come out.
2. Pull the SD card out by hand.

SD card write protection switches

SD cards have write-protection switches that prevent writing new data to them.

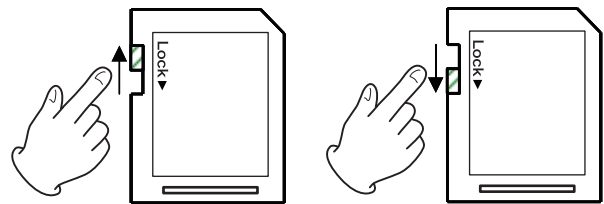

Connecting and disconnecting USB flash drives

Connecting USB flash drives

Connect a USB flash drive to the USB port on the front of the unit to enable playback.

NOTE

You can connect a USB flash drive when the unit is on or off.

Disconnecting USB flash drives

Turn the unit off or stop operation before disconnecting a USB flash drive.

ATTENTION

Never disconnect a USB flash drive when the unit is operating (including playing back or writing data to the USB flash drive). Doing so could cause the loss of data or damage the unit.

Panel lock functions

By using the lock functions, opening and closing the disc tray, and operations using the remote control and main unit buttons can be locked.

1. Press the **HIDE MENU [SHIFT]** and **OPEN/CLOSE [LOCK]** buttons on the front panel simultaneously.
The current lock status will appear on the unit display.
2. While continuing to press the **HIDE MENU [SHIFT]** button on the unit, press the **OPEN/CLOSE [LOCK]** button again.
 - Each press changes the lock status.
 - While continuing to press the **HIDE MENU [SHIFT]** button, press the **OPEN/CLOSE [LOCK]** but until the function you want to lock appears on the unit display.

Unit display indication	Lock status
LOCK: T LOCK	Disc tray locked
LOCK: P LOCK	Main unit buttons locked*
LOCK: R LOCK	Remote control locked
LOCK: R+P LOCK	Remote control and main unit buttons locked*
LOCK: R+T LOCK	Remote control and disc tray locked
LOCK: OFF	Unlocked

* Even when the unit buttons are locked, simultaneously pressing the **HIDE MENU [SHIFT]** and **OPEN/CLOSE [LOCK]** buttons is enabled.

When locked

If operation of the front panel is attempted when the front panel is locked, "LOCKED" will appear on the display and that operation will not be executed.

NOTE

- If the disc tray is locked using T LOCK or R+T LOCK while the tray is still open, closing it once will be possible. After that, the disc tray will be locked.
- Turning the power on will be possible even if the power was turned off while the unit was locked. The unit will remain locked after it starts up.

Remote control overview

This unit can be controlled remotely by connecting it to a computer, either by connecting their **RS-232C** ports with an RS-232C cable or by connecting the unit's **ETHERNET** port to a LAN port on the computer with a LAN cable.

- For details about this unit's communication and command protocols for ETHERNET and RS-232C, refer to the BD-MP4K download page of the TASCAM website (<https://teac-global.com/>).

BD-Live overview

This unit supports BD-Video (BD-ROM Profile 2.0) with BD-Live functions.

By connecting this unit to the Internet, this function can be used to enable additional content, including special videos and subtitles.

- The various functions that can be used with BD-Live depend on the disc. Refer to the disc screen display and explanations for details about functions and operations.
- To use BD-Live functions, connect this unit to the Internet and make the necessary settings. See "Network connection overview" on page 43 for connection procedures, and see "Network" on page 20 for setting procedures.
- Depending on the disc, changing the settings described in "Network" on page 20 might be necessary.
- If the BD-LIVE Connection setting is "Prohibited" in Network on page 20, BD-Live content will not be able to access the Internet.
- Depending on the network setup being used, network connection might take some time or might not even be possible.
- During playback of discs that support BD-Live, identification data for the unit or disc might be transmitted to the content provider.
To limit Internet connection, change the "Network" settings described on page 20.

Types of media that can be played

This unit can play the following formats.

Disc media

- Supported Blu-ray
4K Ultra HD Blu-ray, BD25, BD50, BD-ROM, BD-R, BD-RE
- Supported DVD
DVD-ROM, DVD+R, DVD-R, DVD+RW, DVD-RW
- Supported CD
CD-DA, CD-R, CD-RW

Disc formats

- Supported Blu-ray
BDMV, BDAV
- Supported DVD
DVD-Video, DVD-VR, AVCHD

NOTE

- BD-R/DVD-RW/DVD-R media that have not been finalized (closed) might not play properly.
- BD-RE version 1.0 (cartridge type) and DVD-RAM media cannot be played.
- Additional recorded parts cannot be played from BD-RE/BD-R/DVD-RW/DVD-R media with multi-session (multi-border) recordings.
- Some BD-Video/DVD-Video media might not operate as explained in this manual due to the intentions of their producers. For details, refer to the manuals of such discs.
- Use music CDs that conform to ISO standards.
- Playback is not guaranteed for all discs that conform to the standards.

Playable file formats (video, audio and image)

This unit can play the following formats.

Video formats

- .asf, .mpg, .avi, .3gp, .dat, .mkv, .mov, .m2ts, .ogm, .tp, .ts, .mp4, .wmv

Audio formats

- .wav, .mp3, .wma, .aac, .flac, .ape

Image formats

- .jpeg, .gif, .png

NOTE

USB flash drives and SD cards must be formatted with FAT16, FAT32, exFAT or NTFS file systems.

Playing media

This section explains basic operations, including playback, pausing and stopping.

This explanation assumes that you have already made necessary connections, turned the unit on, loaded a video or audio disc or other medium that contains video or audio files or connected to a network drive.

Automatic playback overview

- With this unit, when **Auto Playback** (Home Screen > **Settings** > **System**) is set to **On (Repeat On)** or **On (Repeat Off)**, disc playback will start automatically in the following cases.
 - When a disc is loaded (and the disc tray closes)
 - When the unit is turned on (power-on-play function)
- When **Auto Playback** is **Off** or playback does not start, select **Disc** on the Home Screen, and press the **ENTER** or **▶** button.

ATTENTION

- When the automatic playback function is on, playback will start automatically when a disc is loaded. For this reason, be careful during the following operations.
 - Making settings on the HOME screen
 - Playing files on an SD card, USB flash drive or network drive
- Automatic playback is not supported for SD cards, USB flash drives or network drives. This function can only be used with discs that support it.

Playing video discs

- If a disc that has never been played before is loaded, it will start playing from the beginning.
- If **Last Memory** (Home Screen > **Settings** > **System**) is set to **On** (the default is **On**), when a disc that has been played before is loaded, a screen will appear to confirm whether or not to resume playing it from the position where it was last stopped. Press **ENTER** button to play from the last position where stopped, or press **RETURN** button to play from the beginning. If no action is taken for five seconds while the confirmation screen is open, playback will resume from the last position where stopped.
- * This only works with purchased or rental video discs. Moreover, the unit can save positions for five discs maximum with this function. When the total number of discs would exceed five, the record for the disc played least recently will be replaced by a record for the most recent disc.

Operating from disc top menus and pop-up menus

When video discs have menus or pop-up menus, they can be shown and used for a variety of operations.

(The contents of menus and pop-up menus depend on the programming of the discs.)

- Press the **TOP MENU** button to show the title menu. If this is done when playing or paused, playback will stop. Press the **TITLE/POP UP** button when media is playing or paused to open the title menu without stopping. Use the cursor buttons to move among items in the title menu, and use the **ENTER** button to confirm selections.

Pausing playback

To pause playback, press the **II** button.

Press the **II** button again or the **▶** button to restart playback from that position.

Stopping playback

Press the **■** button to stop playback.

To start playback again, press the **▶** button or the **ENTER** button to restart playback from that position.

NOTE

- Whatever is shown on the monitor will disappear.
- During repeat playback, the repeat mode will clear.

Searching backward/forward

Use the **◀◀** and **▶▶** buttons to search backward and forward.

The search speed changes (among 5 speeds) each time the **◀◀/▶▶** button is pressed.

Pressing it again will return to normal playback.

When searching backward/forward in a disc, press the **II** button to pause playback.

Pressing **II** again will return to normal playback.

TIP

To change the search speed using the buttons on the unit, repeatedly press and hold them.

Skipping to earlier and later chapters and tracks

Press the **◀◀/▶▶** button to skip to the previous/next chapter/track.

- When playing, paused or searching backward/forward, press the **◀◀/▶▶** button to skip to the previous/next chapter/track and resume playback.
- To return to the beginning of the currently playing chapter/track, press the **◀◀** button once.
(However, if the current chapter/track is playing back or paused within a few seconds of its beginning, this will move to the previous chapter/track and resume playback.)

NOTE

Playback will resume after skipping (similar to auto ready function).

Pausing after skipping is not possible.

Slow playback

Press the remote control **▶** button during playback to start slow playback. The slow playback speed changes (among 4 speeds) each time the **▶** button is pressed.

1/16 → 1/8 → 1/4 → 1/2 → normal speed

Repeating playback of part of a scene or a track

* This repeat playback function is different from the automatic playback repeat function. The playback position will not be retained when the unit is turned off.

For details about the automatic playback repeat function, see "Playback" on page 19.

During media playback, press the **A-B** button to set a desired interval (between A and B points) and play it back repeatedly. (In this explanation, "scene" is used, but it also applies to "tracks" when using audio files.)

1. Press the **A-B** button at the point in the scene where repeat playback will start. The starting point **A-** will appear at the top of the monitor.
2. Press the **A-B** button at the point in the scene where repeat playback will end. The starting and ending points **A-B** will appear at the top of the monitor, and repeat playback will continue between these points.

TIP

Pressing the **CLEAR** button will clear the starting (A) point.

3. During repeat playback, press the **A-B** button again to end repeat playback and continue normal playback.
(Not all video discs support this function.)



Repeating playback of a chapter, title or track

* This repeat playback function is different from the automatic playback repeat function. The playback position will not be retained when the unit is turned off.



For details about the automatic playback repeat function, see "Playback" on page 19.

Press the **REPEAT** button to enable repeat playback mode. The currently playing chapter, title or track will play repeatedly. Press this button repeatedly to change the repeat playback mode.

Video discs

- During chapter repeat playback, playback starts at the beginning of the current chapter. (The  icon appears at the top of the monitor.)
- During title repeat playback, playback starts at the beginning of the current title. (The  icon appears at the top of the monitor.)
- During all repeat playback, playback starts at the beginning of the video disc. (The  icon appears at the top of the monitor.)

CDs and video/audio files

- During single repeat playback, playback starts at the beginning of the current track. (The  icon appears at the top of the monitor.)
- During all repeat playback, playback repeats for all tracks on a CD and for all video/audio files in the same folder. (The  icon appears at the top of the monitor.)

Jumping to a specific playback time, scene or track

(This also applies to “chapters” when using audio discs.)
During disc playback, press the **SEARCH** button to show an information bar at the top of the monitor. A cursor will appear in the time display area.



At this time, press a </> cursor button to move the selection between the time and chapter display areas.



NOTE

Only playback times and chapter numbers that exist on the playing disc can be specified. Values that exceed these ranges cannot be specified.

Jumping to a specific playback time

1. In this state, press the **ENTER** button to select the time display area, enabling the value to be changed.



2. Use the number buttons to input values. Use the < and > cursor buttons to move between the **hours**, **minutes** and **seconds**. (In the illustration below, values have been entered for minutes and seconds.)



3. After inputting values, press the **ENTER** button to start playback from the specified time. (The chapter display will also change to the chapter at the specified time.)

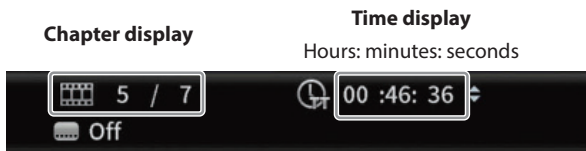

Press the **ON SCREEN** button to close the information bar.

Jumping to a specific chapter or track

1. Use a < or > cursor button in the time display area to move the cursor to the chapter display area. In this state, press the **ENTER** button to select the chapter display area, enabling the value to be changed.



2. Use the number buttons to input values.
3. After inputting values, press the **ENTER** button to start playback from the specified chapter.

(The time display will also change to the time at the specified chapter.)

Press the **ON SCREEN** button to close the information bar.

Playing files on USB flash drives, SD cards, data discs and network drives

1. Select **Media** on the Home Screen and press the **ENTER** button.
2. Media icons will appear. Use the ∨ and ∧ cursor buttons to select the icon with the file you want to play, and press the **ENTER** button.

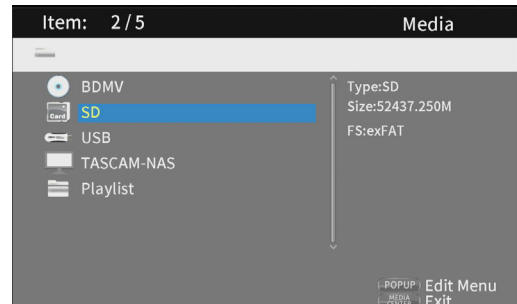

LOAD will appear on the display while the medium is being loaded. The following will be shown when loading completes.

- USB flash drive: **USB**
- SD card: **SD**
- Network media: **Network name**

Opening the selected icon will show the following folders.

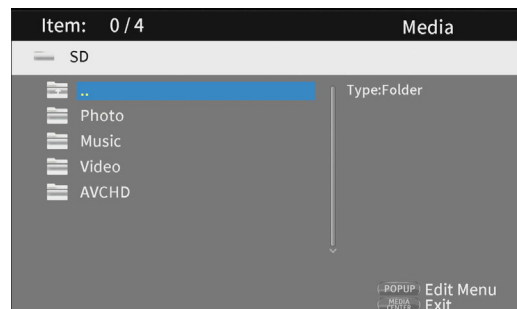

- **...**: Top folder
- **Photo**: Photo folder
- **Music**: Music folder
- **Video**: Video folder
- **AVCHD**: High-quality video folder

3. Select the target folder, and press the **ENTER** button. Files inside the folder will be shown. (Example: Music folder open)

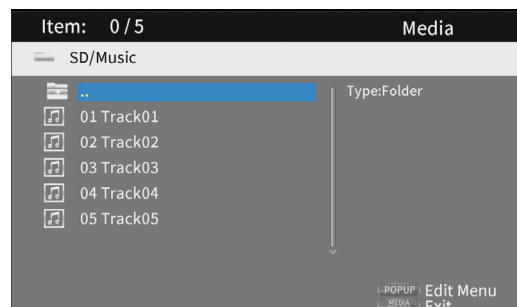

4. Use the ∨ and ∧ cursor buttons to select a file and press the ► button to start playback. When a file is selected, the following information appears on the right side of the monitor.
 - Thumbnails of image files
 - Various information for audio and video files

Playing USB flash drive, SD card and data disc playlists

Adding files to a playlist

1. Select **Media** on the Home Screen and press the **ENTER** button.
2. Media icons will appear. Use the \vee and \wedge cursor buttons to select the icon with the file you want to play, and press the **ENTER** button.

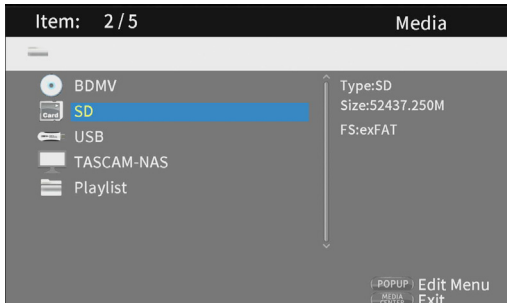

LOAD will appear on the display while the medium is being loaded. The following will be shown when loading completes.

- USB flash drive: USB
- SD card: SD

Opening the selected icon will show the following folders.

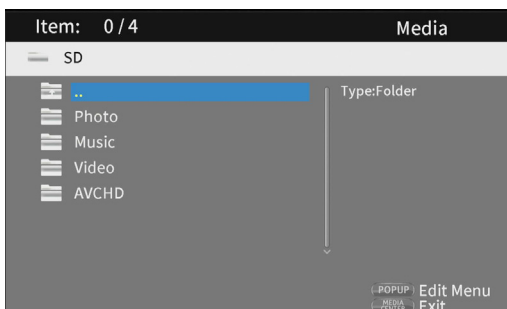

- ... : Top folder
- Photo: Photo folder
- Music: Music folder
- Video: Video folder
- AVCHD: High-quality video folder

NOTE

- Playlists can only include image, audio or video files. A playlist cannot contain different types of files. (For example, it cannot contain both image and video files.)
- Files on a network cannot be added to the playlist.
- Media files in playlists will be played back in the order that they were selected.

CAUTION

- Playlists are cleared when the unit is turned off (puts into standby).
- If a USB flash drive or SD card is disconnected, files on that medium will be removed from the playlist.

3. Select the file to add to the playlist, and press the **TITLE/POP UP** button to open a pop-up message.

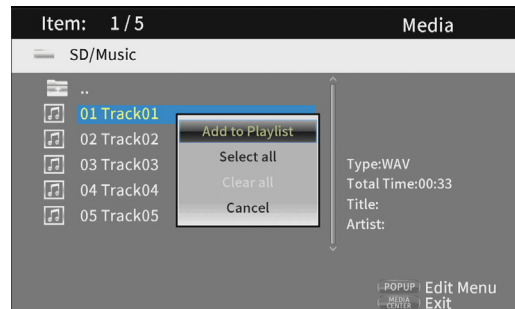

4. Use the \vee and \wedge cursor buttons to select "**Add to playlist**", and press the **ENTER** button to add the selected file to the playlist.

- When a file is selected, press the $\>$ cursor button to add a check mark before the file name, selecting it.

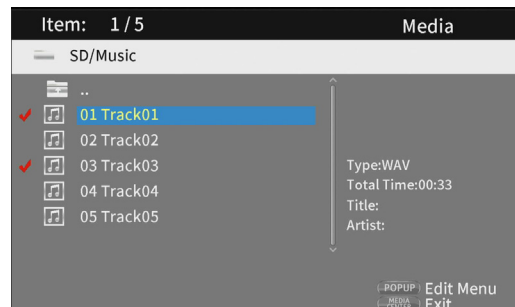

Press the $\>$ cursor button again to remove the check mark from before the file.

- Add check marks to the necessary files, and press the **TITLE/POP UP** button to open a pop-up message. Use the \vee and \wedge cursor buttons to select "**Add to playlist**", and press the **ENTER** button to add the files with check marks to the playlist.

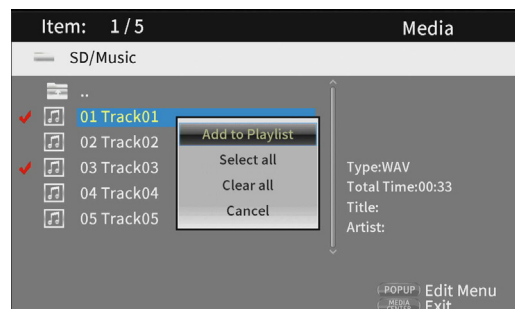

- In addition, check marks can be added to all files in the folder by selecting "**Select all**" in the pop-up and pressing the **ENTER** button in **step 3**.

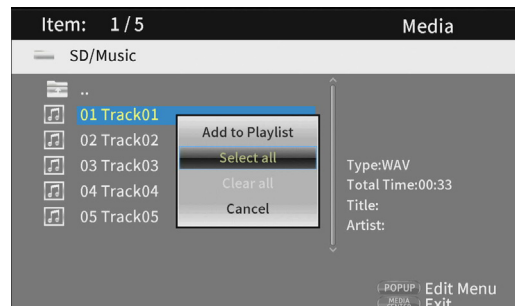

- Add check marks to the necessary files, and press the **TITLE/POP UP** button to open a pop-up message. Use the \vee and \wedge cursor buttons to select "**Add to playlist**", and press the **ENTER** button to add the files with check marks to the playlist.

- Select “**Clear all**” in the pop-up message and press the **ENTER** button to remove check marks from all files. Exiting the folder will also remove the check marks from all files. To do nothing, select “**Cancel**” and press the **ENTER** button, or press the < cursor button to return to the original screen.

Playing files in a playlist

1. Select **Media** on the Home Screen and press the **ENTER** button.
2. Media icons will appear. Use the ∨ and ∧ cursor buttons to select the Playlist folder and press the **ENTER** button.

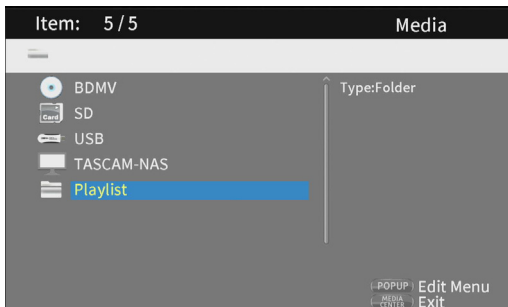

LOAD will appear on the display while the medium is being loaded. The following will be shown when loading completes.

- USB flash drive: USB
- SD card: SD

Opening the playlist folder will show the following folders.

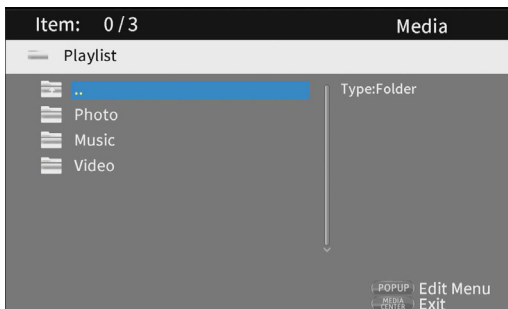

- ... : Top folder
- Photo: Photo folder
- Music: Music folder
- Video: Video folder

3. Select a file for playback, and press the **ENTER** or ► button to start playing the playlist.

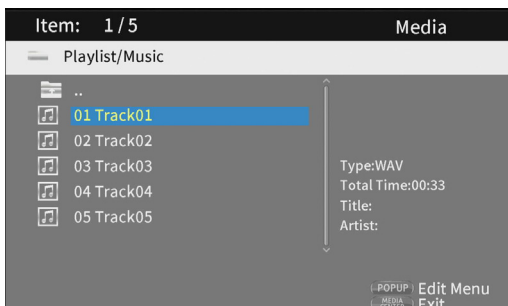

Removing files from a playlist

1. To remove a file from a playlist, select the playlist icon and open the folder that contains the file.

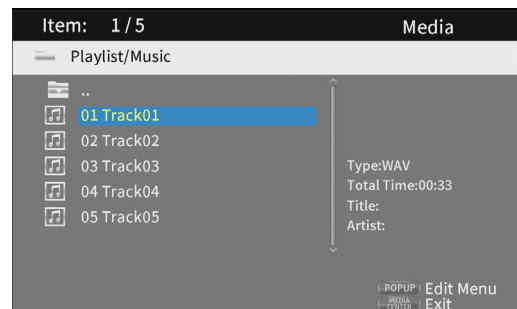

2. To remove a specific file from the playlist, select it and press the > cursor button to add a check mark before its name.

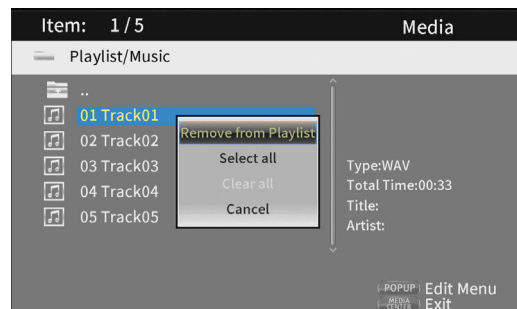

- At this point, press the **TITLE/POP UP** button to open a pop-up message. Then, use the ∨ and ∧ cursor buttons to select “**Remove from playlist**” and press the **ENTER** button to remove files with check marks from the playlist.
3. To remove all files from the playlist, press the **TITLE/POP UP** button to open a pop-up message. Then, select “**Select all**” and press the **ENTER** button to add check marks to all files in the folder. Press the **TITLE/POP UP** button again to open a pop-up message. Then, use the ∨ and ∧ cursor buttons to select “**Remove from playlist**” and press the **ENTER** button to remove files with check marks from the playlist.

Using program playback

This unit can play the content (titles/chapters or tracks) of video and audio discs in specified order.

1. Play the disc to use with program playback.
2. Press the **PROGRAM** button when the disc is playing or paused. The following Program page appears on the monitor.

ATTENTION

Pressing the **PROGRAM** button again during this operation will clear the set content, restoring the previous state.

DVD Screen



CD Screen



The Program screen shows the type of media that can have its playback order set (title/chapter or track), the total number of programmed items (15 maximum) and the names of the operation buttons (Play/Clear/Stop).

* Remote control button assignments

- Play: ► button
- Clear: **CLEAR** button
- Stop: **RETURN** button

3. On the Program screen, input the content to play in order from field ① using the procedures below.
 1. First, in field ①, press the **ENTER** button. Then use the ∨/∧ cursor buttons to select titles, chapters or tracks.

DVD Screen



- For video discs, first use the ∨/∧ cursor buttons to select the number* of the title to be played in the title input field. Then, use the > cursor button to move to the chapter input field, and use the ∨/∧ cursor buttons to select the number* of the chapter to be played.
- Use the **CLEAR** button to reset the input number to 0.
- Press the **RETURN** button to cancel the program and close the Program page.

* Only values that exist in the disc content can be selected.

CD Screen



- For audio discs, use the ∨/∧ cursor buttons to select the number* of the track to be played in the track input field.
- Use the **CLEAR** button to reset the input number to 0.
- Press the **RETURN** button to cancel the program and close the Program page.

* Only values that exist in the disc content can be selected.

ATTENTION

The program will be cleared in the following cases.

- When the Home Screen is opened
- When a disc is ejected
- When the unit is turned off (put in standby)

2. After inputting all the desired playback items, press the ► button to start program playback.

NOTE

When the Program page is open, only the following buttons can be used.

►, **CLEAR**, **RETURN**, cursor and number buttons

Setting bookmarks

This unit can be used to set bookmarks to remember specific places on video discs. The internal memory can store a maximum of 12 bookmarks.

- To create a bookmark, press the **MARK** button at the desired place during video playback.
- The bookmark number, current title, chapter and time are shown on the monitor.

Jumping to bookmarks

1. Press and hold the **MARK** button for 6 seconds. Playback will pause, and available bookmarks will be shown on the monitor.
2. Use the </> cursor buttons to move between bookmarks. When a bookmark is selected, its number and the current title, chapter and time are shown on the monitor. Available bookmarks appear white, while unused bookmarks appear gray.
3. Press the **ENTER** button to jump to the target bookmark. Playback from that bookmark is possible. To cancel this operation and return to normal playback, press the **MARK** button.

ATTENTION

Bookmarks will be cleared in the following cases.

- When the Home Screen is opened
- When a disc is ejected
- When the unit is turned off (put in standby)

Deleting bookmarks

1. Press and hold the **MARK** button for 6 seconds. Playback will pause, and available bookmarks will be shown on the monitor.
2. To delete the last created bookmark, press the **CLEAR** button.
3. Press the **MARK** button to close the bookmarks and return to normal playback.

Viewing photos

When a photo is shown, the cursor buttons can be used to rotate and flip the image.

- | | |
|--------------------|-----------------|
| Rotate left: | < cursor button |
| Rotate right: | > cursor button |
| Flip vertically: | ^ cursor button |
| Flip horizontally: | ∨ cursor button |

Adjusting the volume from the unit

Use the +/- (**VOL**) button to adjust the volume during playback. If the playback sound still cannot be heard after raising the volume some, adjust the volume on the monitor, TV, amplifier or other sound output equipment.

NOTE

If the remote control +/- (**VOL**) button does not function, on the Home Screen, select **Settings > Audio Settings > Audio Output > Volume Control** and set it to **Enable**.

This changes the volume for all analog, digital (COAXIAL) and HDMI.

Muting from the unit

Sounds playing from the unit can be muted by pressing the **MUTE** button.

When muted, the  icon appears on the monitor.

Press the **MUTE** button again to stop muting. The  icon appears on the monitor. (This icon will disappear from the monitor after a little while.)

This mutes all analog, digital (COAXIAL) and HDMI outputs.

ON SCREEN information bar overview

Press the **ON SCREEN** button to open an information bar at top of the monitor screen.

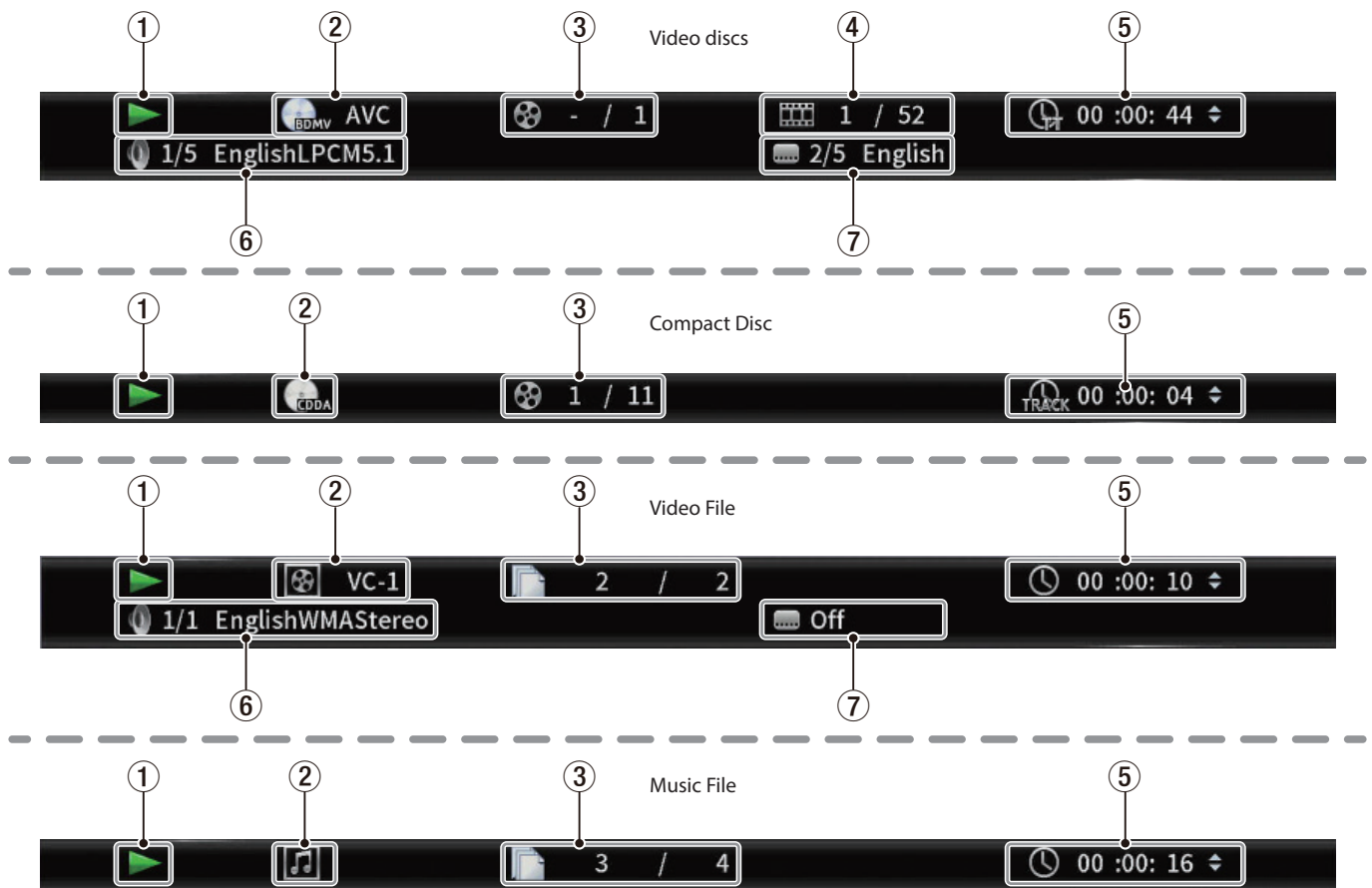

① Operation status

This shows the current operation status.

- ▶ Playing
- ⏸ Playback paused
- ◀ X Search backward X (1–5)
- ▶ X Search forward X (1–5)
- ⏮ Skip backward
- ⏭ Skip forward
- ▶ Slow playback X
- ⊘: Operation not possible

② Media/file

This shows the type of the playing media/file.

③ Title/track

This shows the number of the current title/track.

④ Chapter

This shows the current chapter.

⑤ Playback time

This shows the current playback time.

The ∨ and ∧ buttons can be used to change the time display.

- During BDMV, DVD Video or other video playback
 - Title elapsed time (TT)
 - Title remaining time (–TT)
 - Chapter elapsed time (CH)
 - Chapter remaining time (–CH)
- During audio CD playback
 - Track elapsed time (Track)
 - Track remaining time (–Track)
 - Disc elapsed time (Disc)
 - Disc remaining time (–Disc)
- During file playback
 - File elapsed time
 - File remaining time

TIP

The remote control **TIME DISPLAY** button can be used to change the time display.

⑥ Audio settings

This shows the current audio settings.

Press the **AUDIO** button to change the available audio settings.

⑦ Subtitle language

This shows the current subtitle setting.

Press the **SUBTITLE** button to change the subtitle language to another available one.

Speaker settings

Channel configuration

From the Home Screen, use **Settings** > **Audio Settings** > **Speaker Settings** to set the speaker channel configuration.

- From the submenu **Configuration**, select the number of speakers.

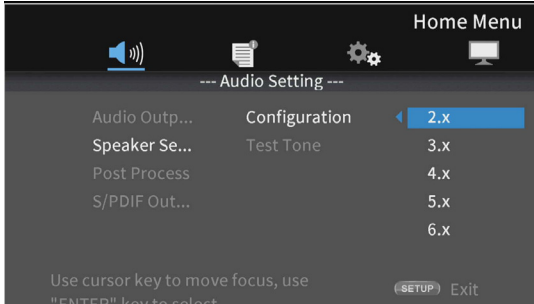

Use the > cursor or **ENTER** button to move to the function setting. Use the ^ and v cursor buttons to select the number of speakers to use, and press the **ENTER** button to confirm.

- Select the channel mode on the channel mode selection screen.

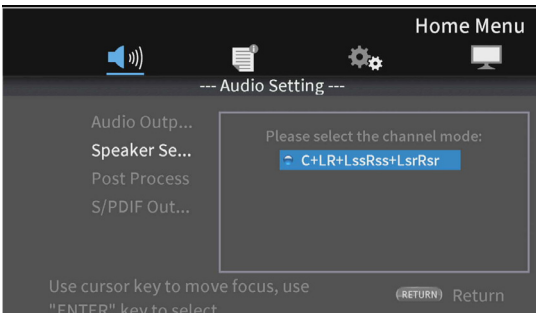

Options

Number of speakers	Channel modes
2.x	Lt/Rt, Stereo
3.x	LCR
4.x	LRLsRs
5.x	None
6.x	None
7.x	C+LR+LssRss+LsrRsr

Use the ^ and v cursor buttons to select the channel mode, and press the **ENTER** button to confirm.

NOTE

This screen will not be shown for some speaker number selections.

- Select the subwoofer on the Subwoofer Selection Screen.

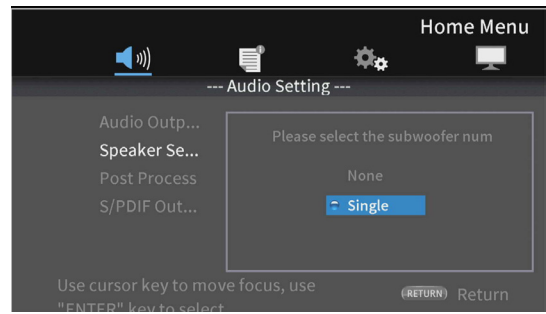

Use the ^ and v cursor buttons to select the subwoofer, and press the **ENTER** button to confirm.

- Use the Speaker Settings Screen to make settings for each speaker.

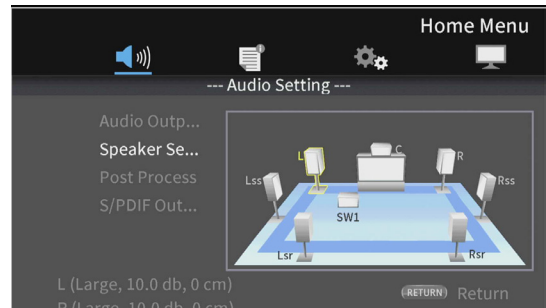

Example with 7.x and C+LR+LssRss+LsrRsr settings

Use the ^ and v cursor buttons to select the speaker to set, and press the **ENTER** button to confirm.

- Items that can be set for the selected speaker will be shown. Use the ^ and v cursor buttons to select the item to set, and press the **ENTER** button to confirm.

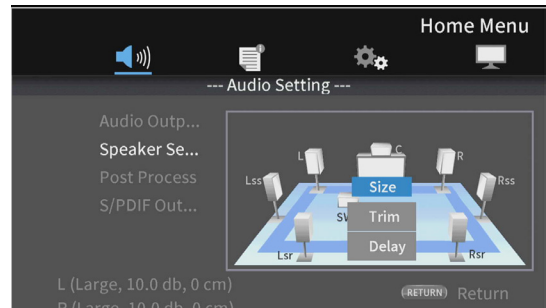

Press the **RETURN** button to return to speaker selection.

NOTE

The only subwoofer setting that can be changed is trim.

6. Change the size.
Use the \wedge and \vee cursor buttons to select the **Size**, and press the **ENTER** button to confirm. The size options (**Large/Small**) will be shown.

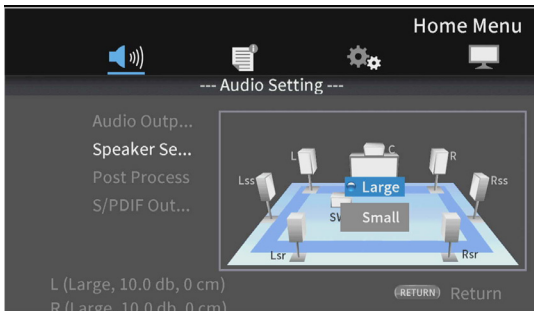

Use the \wedge and \vee cursor buttons to select "**Large**" or "**Small**", and press the **ENTER** button to confirm.

NOTE

Different sizes cannot be selected for speakers in a pair.

7. Change the trim.
Use the \wedge and \vee cursor buttons to select "**Trim**", and press the **ENTER** button to confirm. This opens the Trim Adjustment Screen.

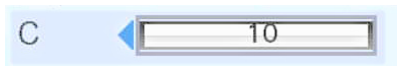
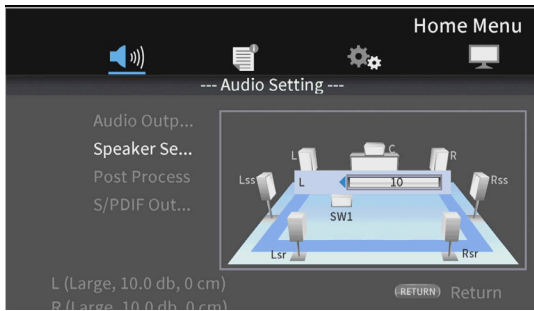

C example

Use the \lt and \gt cursor buttons to change the value, and press the **ENTER** button to confirm.
Adjustment range: 0 – \pm 10 dB (in 0.5dB increments)

NOTE

For pairs, only values that show a \blacktriangleleft or \blacktriangleright cursor can be changed. Use the \wedge and \vee cursor buttons to change them.

8. Change the delay.
Use the \wedge and \vee cursor buttons to select "**Delay**", and press the **ENTER** button to confirm. This opens the Delay Adjustment Screen.

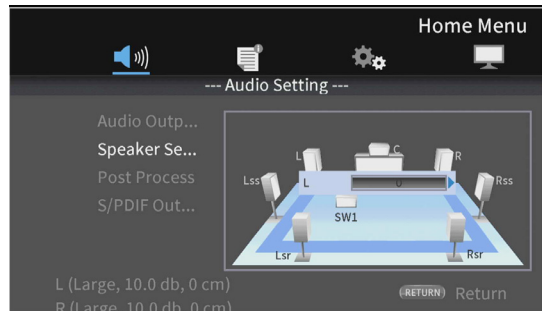

C example

Use the \lt and \gt cursor buttons to change the value, and press the **ENTER** button to confirm.
Adjustment range: 0 – 1000 cm (in 5cm increments)

NOTE

- The unit is centimeters. Measure the distances from each speaker to the listing point, calculate their differences and use these values. (The delay time is 29 μ sec/cm.)
- For pairs, only values that show a \blacktriangleleft or \blacktriangleright cursor can be changed. Use the \wedge and \vee cursor buttons to change them.

Using the test tone

Test tones (white noise) can be output from each speaker to confirm their connections and adjust their trim values. They can also be used to change sizes and delay values.

1. On the Home Screen, select **Settings > Audio settings > Speaker settings > Test Tone**. This opens a Speaker Setting Screen with the currently set channel configuration.

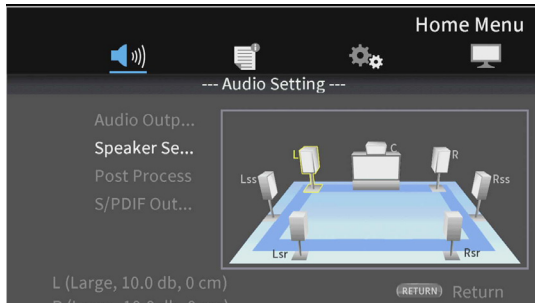

Example with 7.x and C+LR+LssRss+LsrRsr settings

This outputs a test tone from the speakers in counterclockwise order starting from the L speaker.

Example: when set to 7.x and C+LR+LssRss+LsrRsr, tones will be output in this order:

L → C → R → Rss → Rsr → Lsr → Lss → L.

2. Press the **ENTER** button while a speaker is highlighted yellow to enable changing its speaker size, trim and delay settings.

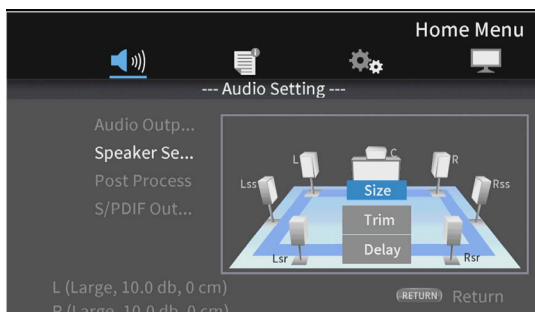

The current size, trim and delay settings for the highlighted speaker and its paired speaker will be shown at the bottom left of the screen.

L (Large, 10.0 db, 0 cm)
R (Large, 10.0 db, 0 cm)

3. Use the same procedures as for channel configuration to adjust the size, trim and delay.

NOTE

The test tone cannot be used to adjust the subwoofer.

Network connection overview

From the Home Screen, use **Settings > General Settings > Network** to set the network connection.

1. In the submenu, set **"Internet Connection"** to **"Enable"**.

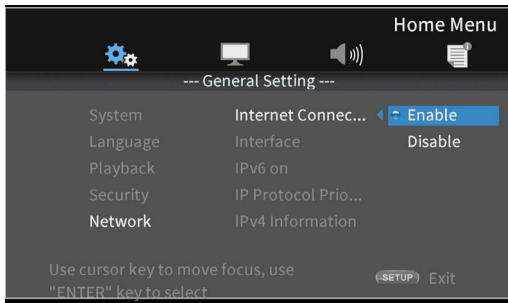

Use the **>** cursor or **ENTER** button to move to the function setting. Use the **∨** and **∧** cursor buttons to select **"Enable"** or **"Disable"** and press the **ENTER** button to confirm.

To exit a submenu, press the **<** cursor button repeatedly to return to the first screen.

2. Set the method of Internet access for the unit to **"Ethernet"** or **"Wireless"*** in the **"Interface"** submenu.

* **"Wireless"** connection can only be used if a USB-wireless LAN adapter has been connected to the unit.
 (A USB-wireless LAN adapter is not included with this unit. Prepare one for use as necessary. For recommended wireless LAN adapters, see the TASCAM website (<https://tascam.com/us/>).

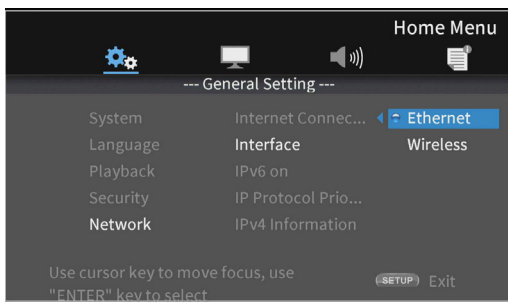

Use the **>** cursor or **ENTER** button to move to the function setting. Use the **∨** and **∧** cursor buttons to select **"Ethernet"** or **"Wireless"** and press the **ENTER** button to confirm.

The following message will appear when the current setting is changed.

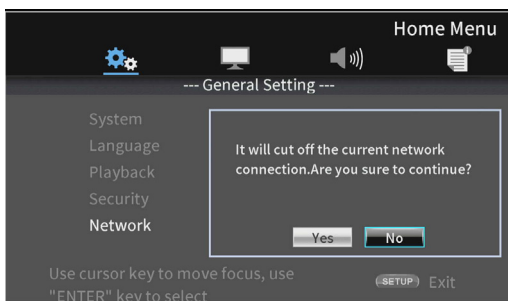

To continue, select **"Yes"** and press the **ENTER** button.

- Using a wireless connection
 The following connection methods can be selected.
 - Scan
 The unit will search for access points, allowing selection of a network.
 - Manual
 An SSID can be set manually to connect.
 - Auto
 Connection is possible using Wi-Fi Protected Setup (WPS) standards.

3. To use IPv6, set **"IPv6 On"** in the submenu to **"Enable"**.

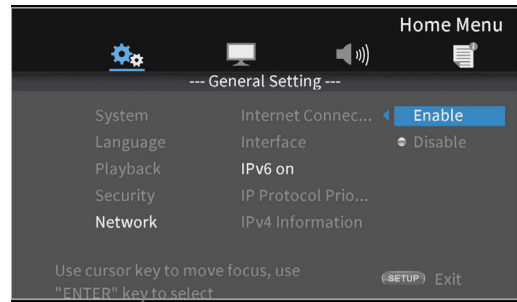

When enabled, **"IP Protocol Priority"** sets whether to prioritize IPv4 or IPv6.

4. From the **"IPv4 Information"** submenu, network information can be checked on the following screen.

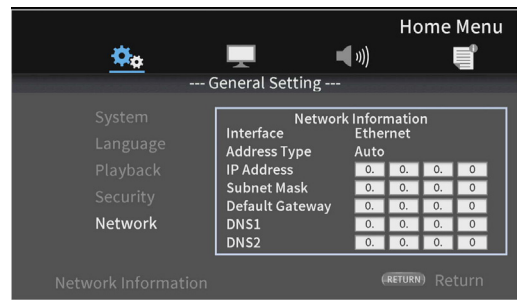

Press the **RETURN** button to return to the previous screen.

- Information shown
 Interface, address type, IP address, subnet mask, default gateway, DNS1 and DNS 2.

5. When **"IPv6 On"** is set to **"Enable"**, **"IPv6 Information"** can be checked on the following screen.

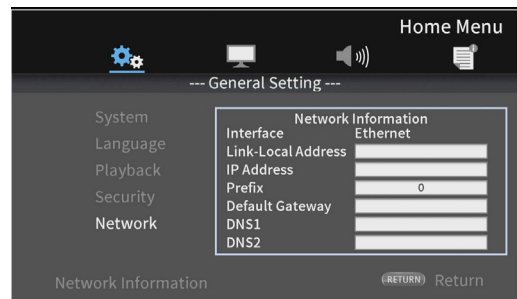

Press the **RETURN** button to return to the previous screen.

- Information shown
 Interface, Link-Local Address, IP address, Prefix, gateway, DNS1 and DNS 2

6. The network can be tested with **"Connection Test"** in the submenu.
 The following messages appear if there is a problem with the network connection.
 - **"Network FAILED"** Problem with network
 - **"Proxy FAILED"** Problem with proxy
7. Select how the unit's IPv4 address is set in the **"IPv4 Setting"** submenu.

connection. (The setting procedures are the same for the **Interface** settings.)

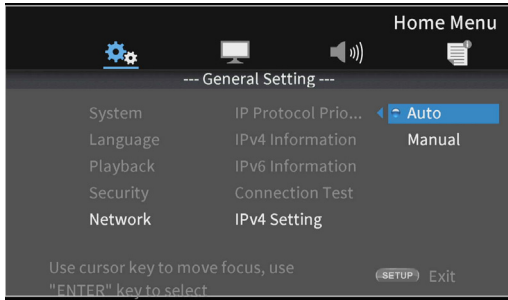

- Auto
Automatically acquire the IP address from a DHCP server.
- Manual (see settings screen below)

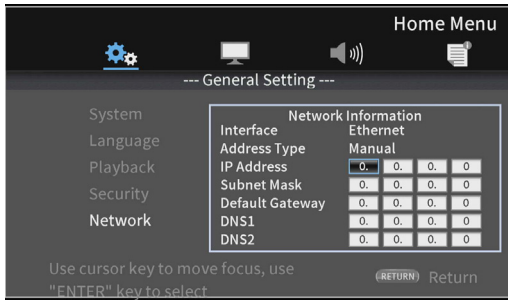

The cursor buttons can be used to select the IP address, subnet mask, default gateway, DNS 1 and DNS 2, and the number buttons can be used to input values.

Press the **RETURN** button even during operation to return to the previous screen.

When **IPv6 On** is set to "Enable", the setting method for the IPv6 IP address can be selected in the **IPv6 Setting**.

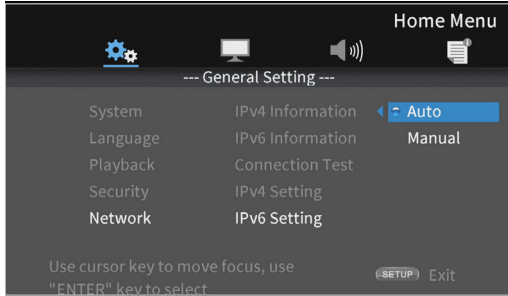

- Auto
Automatically acquire the IP address from a DHCP server.
- Manual (see settings screen below)

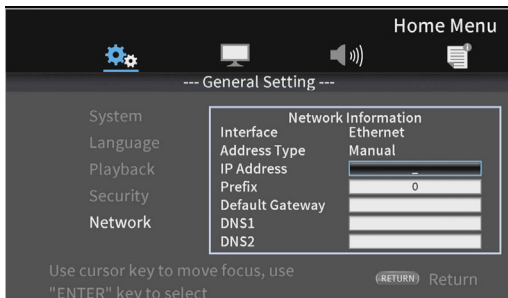

The cursor buttons can be used to select the IP address, prefix, gateway, DNS 1 and DNS 2, and the number buttons can be used to input values.

Press the **RETURN** button even during an operation to return to the previous screen.

- If **Wireless** is selected in the submenu **Interface** setting, select **Wireless Setting** in the submenu to set the wireless

Option menus

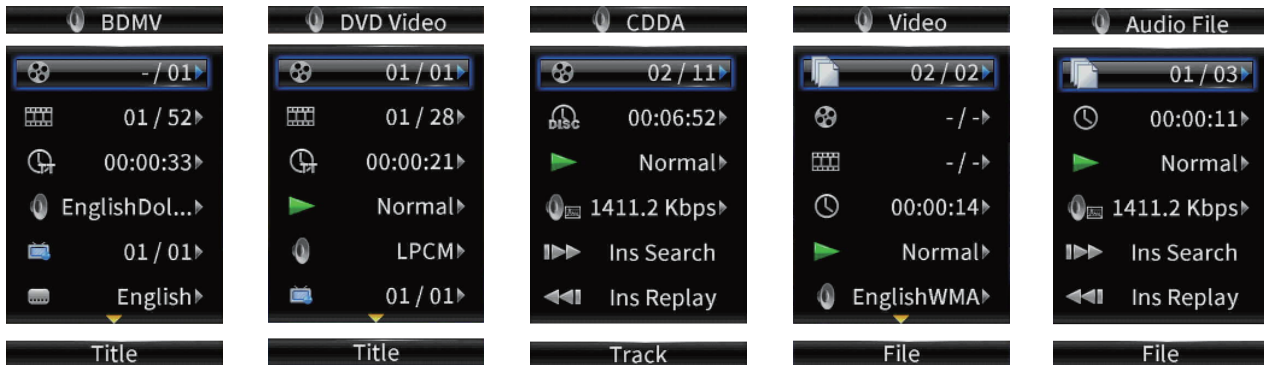

Using the option menu, specific settings can be made during playback without opening the Settings menu. Option menus appear on the left side of the monitor.

The available options depend on the type of media currently used.

Refer to the appropriate section according to the media type: BDMV options for Blu-ray discs, DVD Video options for DVDs, Video options for video files, Audio CD options for audio CDs, Audio File options for audio files and Image File options for image files.









To show and hide option menus, press the remote control **OPTION** button during playback.



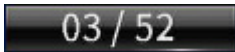



Basic option menu operations

- To move in a menu, use the \vee and \wedge cursor buttons. The current item is shown in a blue frame.
- If an arrow (\blacktriangleright) appears to the right of a menu item, press the **ENTER** or \blacktriangleright cursor button to open a submenu that contains additional options.
- If up/down arrows (\blacktriangle / \blacktriangledown) appear in a submenu, the \vee and \wedge cursor buttons can be used to select the previous and next options. Press the **ENTER** or \blacktriangleleft cursor button to confirm a selection and close the submenu.
- If no arrow appears to the right of an item, press the **ENTER** button to execute that function.

Basic settings









BDMV options



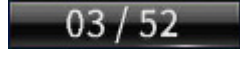

Option menu name	Options	Explanation
 Title		The playing title can be changed. The number on the left is the currently playing title. The number on the right is the total number of titles.
 Chapter		The playing chapter can be changed. The number on the left is the currently playing chapter. The number on the right is the total number of chapters.
 Time	Hours: minutes: seconds	The elapsed time of the title or chapter. The time shown can be switched from title elapsed time (TT) to title remaining time (-TT), chapter elapsed time (CH) or chapter remaining time (-CH). ¹
	00 : 00 : 00	
 Audio	(Depends on disc)	Audio settings can be changed. The audio settings that can be used depend on which are supported by the video. For example, DTS-HD MA (master audio) or Dolby Digital can be selected in various languages for Blu-ray discs.
 Angle		The camera angle can be changed. The number on the left is the current angle. The number on the right is the total number of available angles. This function can only be used with discs that have data for multiple angles.
 Subtitles	(Depends on disc)	Subtitle display can be changed. The settings that can be used depend on the subtitle languages supported by the video.
 Subtitle style	(Depends on disc)	The display style of subtitles can be changed. The settings that can be used depend on the subtitle languages supported by the video.

	Secondary video	On ¹ /Off	This turns the picture-in-picture function on and off. Using this function, additional content can be shown in a small window during playback in the main window. This function can only be used with discs that support it.
	Secondary audio	On ¹ /Off	The audio used by the picture-in-picture function can be turned on or off. This function can only be used with discs that support it.
	Bit rate	–	This is the current bit rate. The shown bit rate can be switched between video and audio.
	Still Off	–	Press the ENTER button to turn the video image off, and continue playing only the audio. This function can only be used with discs that support it.
	Instant Search	–	Press the ENTER button to search forward 30 seconds.
	Instant Replay	–	Press the ENTER button to jump backward 10 seconds.
	CC Select	<ul style="list-style-type: none"> ● Analog CC 1–4 ● Off 	Closed caption settings can be changed. This is set to Off when shipped new from the factory.

• ¹The content shown depends on the disc playing.

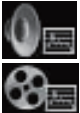









DVD Video options

Option menu name	Options	Explanation
 Title		The playing title can be changed. The number on the left is the currently playing title. The number on the right is the total number of titles.
 Chapter		The playing chapter can be changed. The number on the left is the currently playing chapter. The number on the right is the total number of chapters.
 Time	Hours: minutes: seconds	The elapsed time of the title or chapter. The time shown can be switched from title elapsed time (TT) to title remaining time (-TT), chapter elapsed time (CH) or chapter remaining time (-CH).
	00 : 00 : 00	
 Mode	<ul style="list-style-type: none"> ● Normal ● Shuffle CH ● Shuffle TT ● Shuffle ALL ● Random CH ● Random TT ● Random ALL 	The file playback mode can be changed.
 Audio	(Depends on disc)	Audio settings can be changed. The audio settings that can be used depend on which are supported by the video. For example, DTS-HD MA (master audio) or Dolby Digital can be selected in various languages for Blu-ray discs.
 Angle	–	The camera angle can be changed. The number on the left is the current angle. The number on the right is the total number of available angles. This function can only be used with discs that have data for multiple angles.
 Subtitles	(Depends on disc)	Subtitle display can be changed. The settings that can be used depend on the subtitle languages supported by the video.

	Bit rate	–	This is the current bit rate. The shown bit rate can be switched between video and audio.
	Still Off	–	Press the ENTER button to turn the video image off, and continue playing only the audio. This function can only be used with discs that support it.
	Instant Search	–	Press the ENTER button to search forward 30 seconds.
	Instant Replay	–	Press the ENTER button to jump backward 10 seconds.
	CC Select	<ul style="list-style-type: none"> ● Analog CC 1–4 ● Off 	Closed caption settings can be changed. This is set to Off when shipped new from the factory.







• ¹ The content shown depends on the disc playing.

Video options

Option menu name	Options	Explanation	
 File	–	The playing file can be changed. The number on the left is the currently playing file. The number on the right is the total number of video files in the folder.	
 Title	–	The playing title can be changed. The number on the left is the currently playing title. The number on the right is the total number of titles.	
 Chapter	–	The playing chapter can be changed. The number on the left is the currently playing chapter. The number on the right is the total number of chapters.	
 Time	Hours: minutes: seconds	The elapsed time of the title or chapter. The time shown can be switched from title elapsed time (TT) to title remaining time (-TT), chapter elapsed time (CH) or chapter remaining time (-CH).	
	00 : 00 : 00		
 Mode	Normally/Random/Shuffle	The file playback mode can be changed.	
 Audio	(Depends on file)	Audio settings can be changed. The audio settings that can be used depend on which are supported by the video. For example, Stereo, Mono, Left and Right can be selected with video files.	
 Subtitles	(Depends on file)	Subtitle display can be changed. The settings that can be used depend on the subtitle languages supported by the video.	
 Code	–	The external subtitle code can be changed.	
	Bit rate	–	This is the current bit rate. The shown bit rate can be switched between video and audio.
	Instant Search	–	Press the ENTER button to search forward 30 seconds.
	Instant Replay	–	Press the ENTER button to jump backward 10 seconds.

	CC Select	<ul style="list-style-type: none"> ● Analog CC1 - 4 ● Digital CS1 - 6 ● Off 	Closed caption settings can be changed. This is set to Off when shipped new from the factory.
---	-----------	--	---

Audio CD options

Option menu name	Options	Explanation	
	Track	<p>The playing track can be changed.</p> <p>The number on the left is the currently playing track. The number on the right is the total number of tracks on the disc or in the program.</p>	
	Time	<p>Hours: minutes: seconds</p> <p>00 : 00 : 00</p> <p>Track or disc elapsed time</p> <p>The time shown can be switched from track elapsed time (Track) to track remaining time (-Track), disc elapsed time (Disc) or disc remaining time (-Disc).</p>	
	Mode	Normally/Random/Shuffle	The file playback mode can be changed.
	Bit rate	-	This is the current audio bit rate.
	Instant Search	-	Press the ENTER button to search forward 30 seconds.
	Instant Replay	-	Press the ENTER button to jump backward 10 seconds.

Audio file options











Option menu name	Options	Explanation	
	File	<p>The playing file can be changed.</p> <p>The number on the left is the currently playing file. The number on the right is the total number of audio files in the folder or playlist.</p>	
	Time	<p>Hours: minutes: seconds</p> <p>00 : 00 : 00</p> <p>This is the file elapsed time.</p> <p>The time shown can be switched from the file elapsed time to the file remaining time.</p>	
	Mode	Normally/Random/Shuffle	The file playback mode can be changed.
	Bit rate	-	This is the current audio bit rate.
	Instant Search	-	Press the ENTER button to search forward 30 seconds.
	Instant Replay	-	Press the ENTER button to jump backward 10 seconds.

Image File options

Option menu name		Options	Explanation
	File	–	The file being shown can be changed. The number on the left is the currently shown file. The number on the right is the total number of image files in the folder.
	Mode	Normally/Random/Shuffle	The file display mode can be changed.
	Slideshow speed	Slow/Medium/First	The slideshow speed can be changed. This is set to Medium by default.
	Transitions	None/Wipe Left/Wipe Right/Wipe Up/Wipe Down/Box In/Box Out/Blending/Dissolve/Interlace H/Interlace V/Split In H/Split In V/Split Out H/Split Out V	The transition used between slideshow images can be changed. This is set to None by default.

Troubleshooting

If you are having trouble with the operation of this unit, please try the following before seeking repair.

If these measures do not solve the problem, please contact the store where you bought the unit or TASCAM customer support service.

The unit will not turn on.

- Confirm that the power plug and other connectors are inserted completely.

Turning the TV off causes this unit to automatically turn off. (Turning this unit on also causes the TV to automatically turn on.)

- When used with a TV that supports CEC link functions, if CEC link control is set to ON for this unit, the power for the TV and this unit will be linked, causing one to turn on/off automatically. (Depending on the TV being used, it might not automatically turn on.)

The unit does not function.

- Confirm that the lock function is not on.
- When operation is prohibited, "⊘" or a message will appear.

The Settings screen or submenus cannot be selected or opened.

- Sometimes settings and items cannot be selected or shown.

The disc tray cannot be opened or closed.

- The disc tray cannot be opened or closed during software (firmware) updates.
- If a disc that cannot be used by this unit is loaded in it, the tray might stop opening and closing.
- Confirm that the tray lock function is not on.

Operations are not possible for a while after the disc is loaded.

- Some time is necessary for the unit to recognize the disc and read its information before the disc can be used.

An SD card or USB flash drive is not recognized.

- Confirm that the SD card/USB flash drive is inserted securely.
- Is the connected SD card/USB flash drive supported by the unit?
- Check the format (file system) of the SD card/USB flash drive.
- Stop playback once.

After connecting an SD card or USB flash drive, the unit stops responding to operations.

- A problem has occurred during playback from an SD card or USB flash drive, making operation of the unit impossible. Disconnect and reconnect the SD card or USB flash drive.

The remote control (RC-BDMP4K) does not function.

- Confirm that a battery is installed and has not died.
- Confirm that the IR lock function is not on.

The playback screen does not appear.

- Is the TV input set to the input connected to this unit?
- Display at the selected resolution might not be possible. Press the **HDMI** button on the remote control to change the resolution setting.
- Is the monitor connected to the HDMI AUDIO ONLY port by mistake?

A disc cannot be played.

- Confirm that the disc format is supported by this unit.
- Confirm that the disc is not scratched or dirty.

A file on a disc cannot be played.

- Confirm that the disc is recorded in UDF, ISO9660 or JOLIET format.
- Confirm that the file format is supported by this unit.

A file desired for playback cannot be found.

- Confirm that the maximum file number has not been exceeded.
- Check the file extension.

No sound is output.

- Check connections with the monitoring system again. Check the volume of the amplifier as well.

There is noise.

- Confirm that the connection cables do not have contact issues.

Video or audio stops momentarily.

- During playback of a dual layer disc, video or audio might stop temporarily when switching from the first layer to the second.
- If a disc has scratches or fingerprints on its surface, for example, it might not play properly.

Something is wrong with the screen size.

- Has "TV screen" been set according to the TV format?
- If the screen size is specified by the disc, a size other than the set screen size might be used.

"⊘" appears.

- The operation is prohibited by the content during playback.

Operations are not possible during playback.

- Some discs prohibit operations.
- With some discs, the unit cannot be used to change the playback speed, for example.

Playback will not start when a title is selected.

- Playback might be prohibited by parental controls. Check the "Parental Control" setting.

The Home Screen will not open.

- If the HIDE MENU function is on, the Home Screen will not open and the screen will remain black even if the **HOME** button is pushed.
To open the Home Screen, press the **HIDE MENU** button on the unit or remote control to turn the HIDE MENU function off.

4K video resolution is not output.

- The display does not support the format you want to play or does not support HDCP2.2
- Use an HDMI cable that supports it.
When playing 4K 30p, a high-speed HDMI cable is necessary. When playing 4K UHD BD, 2160p 60Hz or other high-definition video, a premium high-speed HDMI cable that supports 18 Gbps is necessary. When using 2160p 30Hz or 3D video, connect a monitor that supports the resolution using a high-speed HDMI cable or a premium high-speed HDMI cable.
- The monitor could be connected through an AV amplifier that does not support HDMI 2.0 or HDCP 2.2.

During playback, video is disrupted, does not appear or has a strange color.

- When searching forward or backward, for example, the video might appear a little irregular.
- Is a mobile phone or other device that emits radio waves being used nearby?
- Has a disc that is not supported by the unit or that has a different region code been loaded in it.
- Does the TV support HDCP?
- With the power on, try disconnecting the HDMI cable from the TV and this unit and then reconnecting it.
- Use a different HDMI cable and reconnect them.
- Check the "Display Settings".

Subtitles do not appear.

- Subtitles cannot be turned on for titles without subtitle data.

No audio is output from the AV amplifier.

- Confirm that the AV amplifier is turned on.
- Confirm that the AV amplifier output is correct.
- Confirm that the AV amplifier supports bitstream or LPCM.
- Check the volume of the AV amplifier.

The camera angle cannot be changed.

- Angles cannot be changed for BD-Video or DVD-Video that does not have multiple angles recorded.
- Camera angles can only be changed for scenes that have it enabled.

High definition resolution cannot be viewed.

- Confirmed that the title recorded in high definition.
- Does the TV connected to the unit support high definition?

HDMI device control does not work.

- HDM device control only works when the necessary settings have been made for this unit and the other supported device.
- When HDMI device control is enabled, it will be disabled if the power plug of this device or the HDMI cable is disconnected.

Cannot connect to a network.

- Confirm that the modem and router are turned on.
- Confirm that the modem and router Internet indicators are lit.
- Check the unit's Network settings.
- Confirm that this unit and router are connected correctly.
- Confirm that the router DHCP function is enabled.

A password was forgotten.

- If you have forgotten password, please contact TASCAM customer support service.

Specifications

General

Supported media

Disc media

Blu-ray: 4K Ultra HD BD, BD25, BD50, BD-ROM, BD-R, BD-RE
DVD: DVD-ROM, DVD-R, DVD-RW, DVD+R, DVD+RW
CD: CD-DA, CD-R, CD-RW

Disc formats

Blu-ray: BDMV, BDAV
DVD: DVD-Video, DVD-VR, AVCHD

Supported file formats*

Video: ASF, MPG, AVI, 3GP, DAT, MKV, MOV, M2TS, OGM, TP, TS, MP4, WMV
Audio: WAV, MP3, WMA, AAC, FLAC, APE
Picture: JPEG, GIF, PNG

* USB flash drives and SD cards must be formatted with FAT16, FAT32, exFAT or NTFS file systems.

Audio

BD/DVD/USB/SD

Sampling frequency: 44.1/48/64/88.2/96/176.4/192 kHz
Bit length: 16/24 bit

CD

Sampling frequency: 44.1/48 kHz
Bit length: 16/24 bit

MP3/WMA

Sampling frequency: 32/44.1/48 kHz
Bit rate
MP3: 112 kbps – 320 kbps
WMA: 48 kbps – 192 kbps
Ver. 9 standard only, DRM not supported

Outputs

HDMI output

VIDEO/AUDIO port

Connector: 19-pin Type A HDMI
Version: 2.0
Resolution: 480i/576i, 480p/576p, 720p, 1080i, 1080p, 2160p*
Aspect ratio: 16:9 Full, 16:9 Normal, 4:3 Pan & Scan, 4:3 Letterbox
Video format: NTSC, PAL, Multi
HDMI signal system: RGB PC level, RGB Video level, YCbCr(4:4:4), YCbCr (4:2:2)

* A display and a cable that supports 2160p output are necessary.

AUDIO ONLY port*

Connector: 19-pin Type A HDMI
Version: 1.4

* Video signals are not output from the AUDIO ONLY port.

Digital Audio output

COAXIAL

Connector: RCA pin jack
Format: IEC60958-3(S/P DIF)
Output impedance: 75 Ω

Analog audio outputs

Balanced

Connectors: XLR-3-32 (1:GND, 2:HOT, 3:COLD) ×2 (stereo)
Nominal output level: +4 dBV (1.23 Vrms)
Maximum output level: +20 dBV (7.75 Vrms)
Output impedance: 200 Ω

Unbalanced

Connectors: RCA pin jacks × 2 (stereo)
Nominal output level: -10 dBV (0.316 Vrms)
Maximum output level: +6 dBV (2.0 Vrms)
Output impedance: 200 Ω

7.1ch Audio outputs

Connectors: RCA x8 (FL/FR/SL/SR/SBL/SBR/C/SW)
Connector colors: FL, SL, SBL-white/FR, SR, SBR-red/C, SW-black
Nominal output level: -10 dBV (0.316 Vrms)
Maximum output level: +6 dBV (2.0 Vrms)
Output impedance: 200 Ω

Control input/output

RS-232C connector

Connector: 9-pin D-sub
Format: RS-232C

Ethernet connector

Connector: RJ-45
Supported standards: 10 BASE-T, 100 BASE-TX, 1000 BASE-T
Protocols: SMB1/CIFS Used for playback from network
TCP/IP Used for control with dedicated protocol

USB port

Connector: USB Type-A
Protocol: USB 3.0 compliant
Rated supply voltage: DC 5 V, 1 A
Mass storage class: 2TB (MAX)
Supported file systems: FAT16, FAT32, exFAT, NTFS

SD slot

Supported media: SD (512 MB – 2 GB)
SDHC (4 GB – 32 GB)
SDXC (64 GB – 512 GB)
Maximum capacity: 512 GB
Supported file systems: FAT16, FAT32, exFAT

Audio performance

Frequency response: 20 Hz – 20 kHz \pm 0.5 dB
(44.1/48KHz sampling frequency, JEITA)
S/N ratio: > 96 dB (during playback, JEITA)
Distortion: < 0.03% at 1 kHz (JEITA)
Dynamic range: > 96 dB (JEITA)
Channel separation: > 89 dB (JEITA)

Other

Power

AC 100–240 V, 50–60 Hz

Power consumption

30 W

Dimensions (W x H x D, Including protrusions)

482.8 × 44 × 280.7 mm

Weight

2.78 kg

Operating temperature range



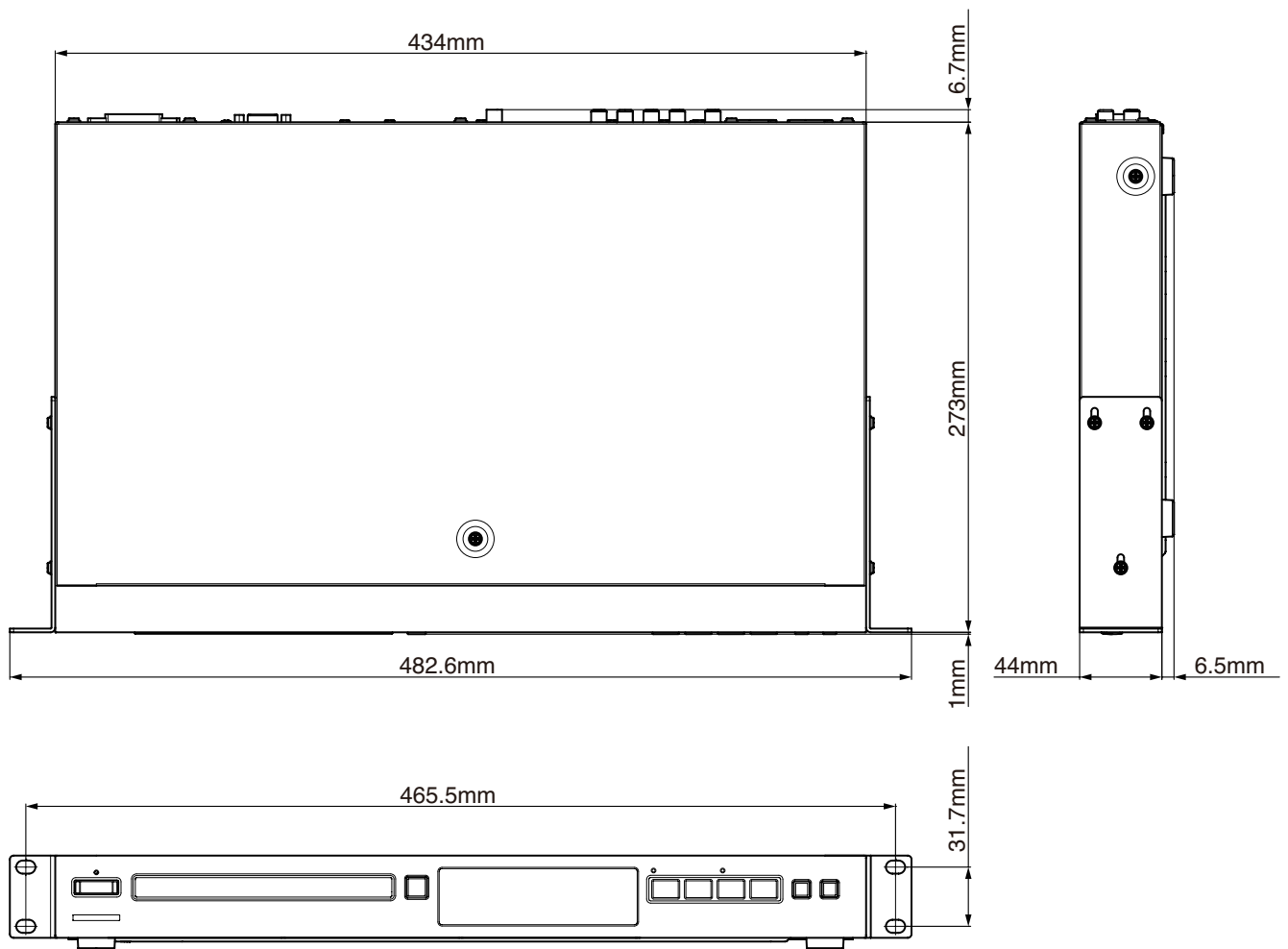

5 °C – 35 °C (41 °F – 95 °F)

Dimensional drawings



- Illustrations in this manual might differ in part from the actual product.
- Specifications and external appearance might be changed without notification to improve the product.

INSTRUCTIONS DE SÉCURITÉ IMPORTANTES

  	ATTENTION : POUR RÉDUIRE LE RISQUE D'ÉLECTROCUTION, NE RETIREZ PAS LE CAPOT (OU L'ARRIÈRE). AUCUNE PIÈCE INTERNE N'EST RÉPARABLE PAR L'UTILISATEUR. CONFIEZ TOUTE RÉPARATION À UN SERVICE APRÈS-VENTE QUALIFIÉ.
	Le symbole d'éclair à tête de flèche dans un triangle équilatéral sert à prévenir l'utilisateur de la présence dans l'enceinte du produit d'une « tension dangereuse » non isolée d'une grandeur suffisante pour constituer un risque d'électrocution pour les personnes.
	Le point d'exclamation dans un triangle équilatéral sert à prévenir l'utilisateur de la présence d'instructions importantes de fonctionnement et de maintenance (entretien) dans les documents accompagnant l'appareil.

AVERTISSEMENT : POUR PRÉVENIR LES RISQUES D'INCENDIE ET D'ÉLECTROCUTION, N'EXPOSEZ PAS CET APPAREIL À LA PLUIE NI À L'HUMIDITÉ.

1. Lisez ces instructions.
2. Conservez ces instructions.
3. Tenez compte de tous les avertissements.
4. Suivez toutes les instructions.
5. N'utilisez pas cet appareil avec de l'eau à proximité.
6. Nettoyez-le uniquement avec un chiffon sec.
7. Ne bloquez aucune ouverture de ventilation. Installez-le conformément aux instructions du fabricant.
8. Ne l'installez pas près de sources de chaleur telles que des radiateurs, bouches de chauffage, poêles ou autres appareils (y compris des amplificateurs) dégageant de la chaleur.
9. Ne neutralisez pas la fonction de sécurité de la fiche polarisée ou de terre. Une fiche polarisée a deux broches, l'une plus large que l'autre. Une fiche de terre a deux broches identiques et une troisième broche pour la mise à la terre. La broche plus large ou la troisième broche servent à votre sécurité. Si la fiche fournie n'entre pas dans votre prise, consultez un électricien pour le remplacement de la prise obsolète.
10. Évitez de marcher sur le cordon d'alimentation et de le pincer, en particulier au niveau des fiches, des prises secteur, et du point de sortie de l'appareil.
11. N'utilisez que des fixations/accessoires spécifiés par le fabricant.
12. Utilisez-le uniquement avec le chariot, socle, trépied, support ou table spécifié par le fabricant ou vendu avec l'appareil. Si un chariot est utilisé, faites attention à ne pas être blessé par un renversement lors du déplacement de l'ensemble chariot/appareil.



13. Débranchez cet appareil en cas d'orage ou de non utilisation prolongée.
14. Confiez toute réparation à des techniciens de maintenance qualifiés. Une réparation est nécessaire si l'appareil a été endommagé d'une quelconque façon, par exemple si le cordon ou la fiche d'alimentation est endommagé, si du liquide a été renversé sur l'appareil ou si des objets sont tombés dedans, si l'appareil a été exposé à la pluie ou à

l'humidité, s'il ne fonctionne pas normalement, ou s'il est tombé.

- L'appareil tire un courant nominal de veille de la prise secteur quand son interrupteur POWER ou STANDBY/ON n'est pas en position ON.
- La fiche secteur est utilisée comme dispositif de déconnexion et doit donc toujours rester disponible.
- Des précautions doivent être prises en cas d'utilisation d'écouteurs ou d'un casque avec le produit car une pression acoustique excessive (volume trop fort) dans les écouteurs ou dans le casque peut causer une perte auditive.
- Si vous rencontrez des problèmes avec ce produit, contactez TEAC pour une assistance technique. N'utilisez pas le produit tant qu'il n'a pas été réparé.

ATTENTION

- N'exposez pas cet appareil aux gouttes ni aux éclaboussures.
- Ne placez pas d'objet rempli de liquide sur l'appareil, comme par exemple un vase.
- N'installez pas cet appareil dans un espace confiné comme une bibliothèque ou un meuble similaire.
- L'appareil doit être placé suffisamment près de la prise de courant pour que vous puissiez à tout moment attraper facilement la fiche du cordon d'alimentation.
- Si le produit utilise des piles/batteries (y compris un pack de batteries ou des batteries fixes), elles ne doivent pas être exposées au soleil, au feu ou à une chaleur excessive.
- PRÉCAUTION pour les produits qui utilisent des batteries remplaçables au lithium : remplacer une batterie par un modèle incorrect entraîne un risque d'explosion. Remplacez-la uniquement par un type identique ou équivalent.

AVERTISSEMENT

- Les produits ayant une construction de Classe I sont équipés d'un cordon d'alimentation avec une fiche de terre. Le cordon d'un tel produit doit être branché dans une prise secteur avec terre de sécurité.

AVERTISSEMENT

- Pour éviter d'éventuels dommages auditifs, n'écoutez pas de façon prolongée à niveau sonore élevé.



AVERTISSEMENT

- Cet équipement n'est pas adapté à une utilisation dans des endroits où des enfants sont susceptibles d'être présents.

INSTRUCTIONS DE SÉCURITÉ IMPORTANTES

MONTAGE EN RACK DE L'UNITÉ

Utilisez le kit de montage en rack pour installer l'unité dans un rack 19" standard, comme représenté ci-dessous.

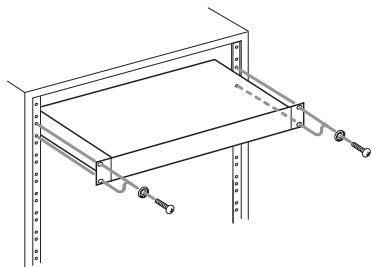

ATTENTION

- Laissez 1U d'espace au-dessus de l'unité pour la ventilation.
- Laissez au moins 10 cm à l'arrière de l'unité pour la ventilation.

Informations sur le laser

Ce produit contient un système laser à semi-conducteurs dans son boîtier et est classé comme « PRODUIT LASER DE CLASSE 1 ». Pour éviter d'être exposé au faisceau laser, n'essayez pas d'ouvrir le boîtier.

ATTENTION

- N'OUVREZ PAS LE BOÎTIER DE PROTECTION AVEC UN TOURNEVIS.
- L'UTILISATION DE COMMANDES, DE RÉGLAGES OU LE SUIVI DE PROCÉDURES AUTRES QUE CE QUI EST DÉCRIT DANS CE DOCUMENT PEUT PROVOQUER UNE EXPOSITION À UN RAYONNEMENT DANGEREUX.

Capteur optique

Type : SL6167

Fabricant : Sony Corporation

Puissance laser : moins de 100 mW sur l'objectif (CD)
moins de 100 mW sur l'objectif (DVD)

Longueur d'onde : typ. 770 - 800 nm (CD)
typ. 650 - 664 nm (DVD)

Capteur optique

Type : SLD3134VL

Fabricant : Sony Corporation

Puissance laser : moins de 700 mW sur l'objectif (BD)

Longueur d'onde : typ. 400 - 410 nm (BD)

Capteur optique

Type : SL6169

Fabricant : Sony Corporation

Puissance laser : moins de 150 mW sur l'objectif (CD)
moins de 150 mW sur l'objectif (DVD)

Longueur d'onde : typ. 770 - 800 nm (CD)
typ. 650 - 664 nm (DVD)

Capteur optique

Type : SLD3135VL

Fabricant : Sony Corporation

Puissance laser : moins de 700 mW sur l'objectif (BD)

Longueur d'onde : typ. 400 - 410 nm (BD)

AUX USA/CANADA, UTILISEZ UNIQUEMENT UNE TENSION D'ALIMENTATION DE 120 V.

Pour le Canada

CET APPAREIL NUMÉRIQUE DE LA CLASSE B EST CONFORME À LA NORME NMB-003 DU CANADA.

Modèle pour l'EEE (Espace économique européen)



Ce produit est conforme aux impératifs des directives européennes et autres règlements de la Commission.

Le texte intégral de la déclaration de conformité pour l'UE est disponible à l'adresse internet suivante. Veuillez nous contacter par e-mail.

<https://tascam.eu/en/contact.html>

Importateur pour l'UE : TEAC Europe GmbH

Bahnstrasse 12, 65205 Wiesbaden-Erbenheim, Allemagne

INSTRUCTIONS DE SÉCURITÉ IMPORTANTES



PRÉCAUTIONS CONCERNANT LES PILES

Ce produit utilise des piles. Le mauvais usage des piles peut provoquer une fuite, une rupture ou d'autres problèmes. Respectez toujours les précautions suivantes pour l'emploi de piles.

- Ne rechargez jamais des piles non rechargeables. Les piles peuvent se rompre ou fuir, risquant de causer un incendie ou des blessures.
- Lors de l'installation des piles, faites attention aux indications de polarité (orientation plus/moins (+/-)) et installez-les correctement dans le compartiment des piles comme indiqué. Les installer à l'envers peut entraîner la rupture ou la fuite des piles, source d'incendie, de blessure ou de dégât autour d'elles.
- Quand vous rangez ou jetez des piles, isolez leurs bornes avec de l'adhésif isolant ou avec un matériau équivalent pour leur éviter d'entrer en contact avec d'autres piles ou des objets métalliques.
- Lorsque vous jetez des piles usagées, suivez les instructions de mise au rebut indiquées sur les piles et les lois locales sur l'enlèvement des ordures.
- N'utilisez pas d'autres piles que celles spécifiées. N'utilisez pas en même temps des piles neuves et usagées, ni des types de piles différents. Les piles peuvent se rompre ou fuir, risquant de causer un incendie, des blessures ou des dégâts autour d'elles.
- Ne transportez pas et ne conservez pas des piles à côté de petits objets métalliques. Les piles peuvent entrer en court-circuit, provoquant une fuite, une rupture ou d'autres problèmes.
- Ne chauffez et ne démontez pas les piles. Ne les jetez pas dans un feu ou dans de l'eau. Les piles peuvent se rompre ou fuir, risquant de causer un incendie, des blessures ou des dégâts autour d'elles.
- Si le liquide de la pile s'échappe, essuyez tout liquide répandu dans le boîtier des piles avant d'insérer de nouvelles piles. Si le liquide d'une pile touche un œil, il peut entraîner une perte de la vue. Dans ce cas, rincez abondamment à l'eau claire sans frotter l'œil et consultez immédiatement un médecin. Si le liquide touche le corps ou les vêtements d'une personne, il peut entraîner des blessures ou brûlures cutanées. Si cela se produit, rincez abondamment à l'eau claire puis consultez immédiatement un médecin.
- L'alimentation de l'unité doit être coupée quand vous installez ou remplacez des piles.
- Retirez les piles si vous envisagez de ne pas utiliser l'unité durant une période prolongée. Les piles peuvent se rompre ou fuir, risquant de causer un incendie, des blessures ou des dégâts autour d'elles. Si le liquide de la pile s'échappe, essuyez tout liquide répandu dans le boîtier des piles avant d'insérer de nouvelles piles.
- Ne démontez pas une pile. L'acide qu'elle contient peut entraîner des blessures cutanées ou des dommages aux vêtements.
- N'exposez pas les piles à une pression atmosphérique extrêmement basse car cela pourrait entraîner une explosion ou une fuite de liquides ou de gaz inflammables.

Pour les consommateurs européens

Mise au rebut des équipements électriques et électroniques et des piles et/ou accumulateurs

- (a) Tous les équipements électriques et électroniques et piles/accumulateurs hors d'usage doivent être traités séparément de la collecte municipale d'ordures ménagères dans des points de collecte désignés par le gouvernement ou les autorités locales.
- (b) En vous débarrassant correctement des équipements électriques/électroniques et piles/accumulateurs hors d'usage, vous contribuerez à la sauvegarde de précieuses ressources et à la prévention de potentiels effets négatifs sur la santé humaine et l'environnement.
- (c) Le traitement incorrect des équipements électriques/électroniques et piles/accumulateurs hors d'usage peut avoir des effets graves sur l'environnement et la santé humaine en raison de la présence de substances dangereuses dans les équipements.
- (d) Le symbole de déchets d'équipements électriques et électroniques (DEEE), qui représente une poubelle à roulettes barrée d'une croix, indique que les équipements électriques/électroniques et piles/accumulateurs doivent être collectés et traités séparément des déchets ménagers.

Si une pile ou un accumulateur contient plus que les valeurs de plomb (Pb), mercure (Hg) et/ou cadmium (Cd) spécifiées dans la directive sur les piles et accumulateurs (2006/66/CE), alors les symboles chimiques de ces éléments seront indiqués sous le symbole DEEE.

Pb, Hg, Cd
- (e) Des systèmes de retour et de collecte sont disponibles pour l'utilisateur final. Pour des informations plus détaillées sur la mise au rebut des vieux équipements électriques/électroniques et piles/accumulateurs hors d'usage, veuillez contacter votre mairie, le service d'ordures ménagères ou le magasin dans lequel vous avez acquis l'équipement.

Sommaire

INSTRUCTIONS DE SÉCURITÉ IMPORTANTES	55	Types de support pouvant être lus	83
Introduction	59	Formats de fichier lisibles (vidéo, audio et image)	83
Éléments fournis	59	Lecture d'un support.....	83
Conventions employées dans ce mode d'emploi	59	Présentation de la lecture automatique.....	83
Caractéristiques.....	59	Lecture de disques vidéo.....	83
Précautions concernant l'emplacement et l'emploi	60	Mise en pause de la lecture.....	84
Utilisation du site mondial TEAC	60	Arrêt de la lecture	84
Attention à la condensation	60	Recherche en arrière/avant.....	84
Nettoyage de l'unité.....	60	Saut au chapitre/piste précédent ou suivant	84
Notes sur les alimentations	60	Lecture au ralenti	84
À propos du service d'assistance clientèle TASCAM	60	Lecture en boucle d'une partie de scène ou de piste.....	84
Cartes SD et clés USB.....	60	Répétition d'un chapitre, d'un titre ou d'une piste.....	84
Précautions d'emploi.....	60	Saut à un instant de lecture, une scène ou une piste spécifiques	85
Manipulation des disques.....	61	Lecture de fichiers sur clés USB, cartes SD, disques de données et disques réseau	85
Nomenclature et fonctions des parties	62	Lecture de playlist sur clé USB, carte SD et disque de données....	86
Face avant.....	62	Emploi de la lecture programmée.....	88
Face arrière.....	63	Placement de signets	89
Télécommande sans fil (RC-BDMP4K TASCAM)	64	Affichage de photos	89
Écran d'accueil	66	Réglage du volume depuis l'unité.....	89
Disc (disque).....	66	Coupure du son sur cette unité	89
Media (support)	66	Présentation de la barre d'informations ON SCREEN.....	90
Lecture de fichiers sur clés USB, cartes SD, disques de données et disques réseau.....	67	Speaker Settings	
Ajout et retrait de fichiers dans une playlist.....	67	(réglages des enceintes)	91
Settings (réglages)	69	Configuration des canaux.....	91
General Settings (réglages généraux)	69	Utilisation de la tonalité de test.....	93
Display Settings (réglages d'affichage).....	73	Présentation de la connexion réseau.....	94
Audio Settings (réglages audio)	75	Menus d'options	96
System Information (informations sur le système).....	76	Réglages de base	96
Faire les branchements	77	Guide de dépannage	101
Installation des équerres de montage en rack.....	78	Caractéristiques techniques	103
Exemples de connexion avec un amplificateur AV et d'autres équipements utilisant le HDMI	78	Caractéristiques générales	103
Écran	79	Sorties	103
Préparation de la télécommande.....	80	Entrée/sortie de contrôle.....	104
Installation des piles	80	Performances audio.....	104
Quand faut-il remplacer les piles ?	80	Autres	104
Précautions concernant les piles.....	80	Dessins avec cotes	105
Emploi de la télécommande sans fil	80		
Mise sous et hors tension.....	80		
Insertion et retrait des disques	81		
Insertion des disques	81		
Éjection des disques	81		
Insertion et retrait des cartes SD.....	81		
Insertion des cartes SD	81		
Retrait des cartes SD	81		
Loquets de protection des cartes SD contre l'écriture.....	81		
Insertion et retrait des clés USB	81		
Insertion des clés USB	81		
Retrait des clés USB.....	81		
Fonctions de verrouillage de la façade.....	82		
En cas de verrouillage	82		
Présentation de la commande à distance.....	82		
Présentation de BD-Live	82		

Introduction

Merci beaucoup d'avoir choisi le LECTEUR DE DISQUE BLU-RAY TASCAM BD-MP4K.

Afin d'utiliser correctement cette unité et d'en profiter durant de nombreuses années, commencez par lire attentivement ce mode d'emploi. Une fois la lecture de ce mode d'emploi terminée, veillez à le conserver en lieu sûr pour référence ultérieure. Vous pouvez aussi télécharger ce mode d'emploi depuis le site mondial de TEAC (<https://teac-global.com/>).

Éléments fournis

Ce produit est livré avec les éléments suivants.

Ouvrez l'emballage avec soin pour ne pas les endommager. Conservez la boîte et les matériaux d'emballage pour de futurs transports.

Si un élément quelconque est manquant ou a été endommagé durant le transport, veuillez contacter le magasin dans lequel vous avez acheté cette unité.

- Unité principale × 1
- Cordon d'alimentation × 1
- Télécommande sans fil (RC-BDMP4K TASCAM) × 1
- Piles AAA × 2
- Kit de visserie pour montage en rack × 1
 - Articles inclus dans le kit
 - Équerres de montage en rack (gauche et droite) × 2
 - Vis de fixation des équerres × 6
 - Vis de fixation dans le rack × 4
 - Rondelles (pour rack) × 4
- Mode d'emploi (ce document) incluant la garantie × 1

Conventions employées dans ce mode d'emploi

Dans ce document, les conventions suivantes sont employées :

- Les cartes mémoire SD/SDHC sont appelées « cartes SD ».
- Les « supports à mémoire flash USB » sont parfois appelés « clés USB ».
- Le format CD-DA est parfois appelé format « CD audio ». De plus, les CD dont les pistes sont enregistrées au format CD audio sont parfois appelés « CD audio ».
- Les CD contenant des fichiers MP3 ou WMA sont appelés « CD de données ».
- La source d'entrée actuellement sélectionnée est appelée « source actuelle ».
- Le dossier actuellement sélectionné est appelé « dossier actuel ».
- Si nécessaire, des informations supplémentaires sont fournies sous les intitulés CONSEIL, NOTE et ATTENTION.

CONSEIL

Ce sont des conseils concernant l'emploi de l'unité.

NOTE

Ce sont des explications supplémentaires et des descriptions de cas particuliers.

ATTENTION

Ne pas suivre ces instructions peut par exemple entraîner des dommages pour l'équipement ou la perte de données.

⚠ ATTENTION

Le non-respect de ces instructions peut entraîner des blessures.

Caractéristiques

- Lecture de disques Blu-ray (« BD ») standard et 4K Ultra HD, DVD et CD
- Prise en charge du format de fichier exFAT. Lecture de fichiers vidéo, photo et audio dans différents formats possible à partir de cartes SD/SDHC/SDXC et de clés USB
- Lecture à la mise sous tension possible avec les supports BD, BD 4K UHD, DVD et CD-DA
- Répétition transparente des chapitres, des titres et des intervalles A-B
- Fonction de mémorisation de la dernière lecture (reprise de la lecture du disque)
- Fonctions de verrouillage multiples pour prévenir les accidents dus à une mauvaise manipulation (verrouillage de la façade, verrouillage de la télécommande IR, verrouillage du tiroir)
- La fonction HIDE MENU (cacher le menu) peut être utilisée pour n'afficher que le contenu
- Contrôle externe possible par Gigabit Ethernet et RS-232C
- Sortie audio/vidéo HDMI 2.0, sortie audio HDMI 1.4, sortie audio XLR symétrique, sortie audio 7.1 canaux RCA (asymétrique), sortie stéréo RCA, sortie numérique SPDIF/Dolby/DTS (coaxiale)
 - * Ces sorties peuvent être utilisées simultanément. (Le son n'est produit que par une seule sortie HDMI à la fois avec priorité à la HDMI 1.4.)
- Fonction de réglage du volume de sortie audio incluse (0 dB à -40 dB)
- Le port USB 3.0 de la face arrière permet un transfert de données à haut débit
- Prise en charge de Samba, permettant la lecture de contenu par le biais de serveurs
- Télécommande IR (RC-BDMP4K) incluse
- Robuste corps métallique
- Montage en rack 1U

Les informations contenues dans ce manuel concernant les produits ne sont données qu'à titre d'exemple et ne forment aucune garantie contre les violations des droits de propriété intellectuelle de tiers et d'autres droits y afférant. TEAC Corporation décline toute responsabilité en cas de violation des droits de propriété intellectuelle de tiers ou de sa survenance en raison de l'utilisation de ces produits.

À l'exception de l'exploitation personnelle et des utilisations similaires, les documents protégés par le droit d'auteur appartenant à des tiers ne peuvent pas être utilisés sans l'autorisation des détenteurs des droits, conformément à la loi sur le droit d'auteur. Veuillez utiliser l'équipement de manière appropriée. TEAC Corporation n'assumera aucune responsabilité pour les violations de droits commises par l'utilisateur de ce produit.

Des informations sur les droits d'auteur et les licences relatives aux logiciels libres figurent à la fin de ce document.

Précautions concernant l'emplacement et l'emploi

- La plage de température de fonctionnement de cette unité se situe entre 5 °C et 35 °C.
- Ne placez pas cette unité dans les types d'emplacement suivants. Cela pourrait dégrader la qualité sonore ou causer des mauvais fonctionnements.
 - Lieux sujets à de fréquentes vibrations
 - Près de fenêtres ou en exposition directe au soleil
 - Près de chauffages ou dans des lieux extrêmement chauds
 - Lieux extrêmement froids
 - Lieux très humides ou mal aérés
 - Lieux très poussiéreux
- Installez cette unité bien à plat.
- Pour permettre une bonne dispersion thermique, ne placez rien sur le dessus de l'unité.
- Ne placez pas l'unité sur un amplificateur de puissance ou un autre appareil dégageant de la chaleur.

Utilisation du site mondial TEAC

Vous pouvez télécharger des mises à jour pour cette unité depuis le site mondial de TEAC :

<https://teac-global.com/>

Dans la section TASCAM Downloads (téléchargements TASCAM), sélectionnez la langue souhaitée afin d'ouvrir la page de téléchargement du site web pour cette langue.

Attention à la condensation

De la condensation peut se produire si l'unité est déplacée d'un endroit froid à un endroit chaud, est utilisée dans une pièce qui vient d'être chauffée ou soumise à des changements brutaux de température. Pour empêcher cela ou si cela se produit, laissez l'unité une ou deux heures à la température de la nouvelle pièce avant de l'utiliser.

Nettoyage de l'unité

Essuyez l'unité avec un chiffon sec et doux pour la nettoyer. Ne l'essuyez pas avec des lingettes de nettoyage contenant des produits chimiques, du diluant, de l'alcool ou d'autres agents chimiques. Cela pourrait endommager la surface ou causer une décoloration.

Notes sur les alimentations

- Insérez le cordon d'alimentation fourni à fond dans le connecteur ~ IN.
- Ne le branchez pas à une prise secteur fournissant un courant d'un autre type que celui pour lequel il est prévu.
- Tenez le cordon d'alimentation par sa fiche quand vous le branchez ou le débranchez.

À propos du service d'assistance clientèle TASCAM

Les produits TASCAM ne bénéficient d'une assistance et d'une garantie que dans leur pays/région d'achat.

Pour bénéficier d'une assistance après l'achat, recherchez dans la liste des distributeurs TASCAM fournie sur le site mondial de TEAC (<https://teac-global.com/>) la société ou le représentant local pour la région dans laquelle vous avez acheté le produit et contactez cette organisation.

Pour toute demande, l'adresse physique du magasin ou URL du site marchand chez qui a été effectué l'achat ainsi que la date d'achat sont requises.

De plus, la carte de garantie et une preuve d'achat peuvent également être nécessaires.

Cartes SD et clés USB

Cette unité peut utiliser des cartes SD et des clés USB pour la lecture.

Vous trouverez une liste des cartes SD et clés USB dont l'utilisation a été testée avec cette unité sur le site mondial de TEAC (<https://teac-global.com/>). Consultez la page dédiée à ce produit. Vous pouvez aussi contacter l'assistance clientèle TASCAM.

Précautions d'emploi

Les cartes SD et les clés USB sont des supports délicats.

Afin d'éviter d'endommager les cartes SD et les clés USB, veuillez prendre les précautions suivantes quand vous les manipulez.

- Ne les laissez pas dans des endroits extrêmement chauds ou froids.
- Ne les laissez pas dans des endroits extrêmement humides.
- Ne les mouillez pas.
- Ne placez rien sur elles et ne les tordez pas.
- Ne les heurtez pas.
- Ne les retirez et ne les insérez pas durant la lecture, la transmission de données ou un autre accès.
- Pour les transporter, rangez-les par exemple dans un boîtier.

Manipulation des disques

- Chargez les disques avec leur face enregistrée vers le bas.
- Chargez les disques lorsque le tiroir est complètement ouvert.
- Alignez les disques sur le guide du tiroir et placez-les de manière à ce qu'ils soient bien horizontaux.
- Ne touchez pas le côté enregistré (non imprimé). Les empreintes de doigt, du gras ou d'autres substances peuvent provoquer des erreurs de lecture.
- En cas de traces de doigt ou de poussières sur la face enregistrée d'un disque, essuyez celle-ci délicatement avec un chiffon sec et doux du centre vers le bord extérieur.
- La saleté présente sur les disques peut dégrader la qualité sonore ou d'image, aussi nettoyez les disques et conservez-les toujours en bon état de propreté.
- N'utilisez pas de bombe pour disque, de solution antistatique, d'essence, de diluant pour peinture ou autre agent chimique pour nettoyer les disques car cela pourrait endommager la délicate surface de lecture. Cela peut rendre les disques illisibles.
- Ne posez pas d'étiquette ou d'autres matériaux sur les disques. N'utilisez pas de disque dont la surface porte de la colle ou des résidus collants suite à l'application d'adhésifs, d'autocollants ou d'autres matériaux à leur surface. De tels disques pourraient rester coincés dans l'unité ou entraîner son mauvais fonctionnement.
- N'utilisez jamais de stabilisateur de disque du commerce. L'utilisation de stabilisateurs avec ce lecteur peut empêcher la lecture, voire endommager l'unité.
- N'utilisez pas de disques fendus.
- N'utilisez pas de disques ayant une forme irrégulière, comme en forme de cœur, de carte de visite ou d'octogone, car cela pourrait entraîner un mauvais fonctionnement de l'unité.

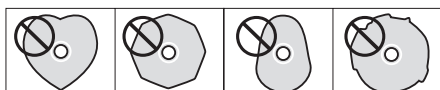

- Des CD avec dispositif de contrôle anti-copie sont vendus par plusieurs maisons de disques en vue de protéger leurs droits. Comme certains de ces disques ne se conforment pas à la norme CD, ils peuvent être illisibles par l'unité.

NOTE

Si un disque qui ne peut pas être lu a été inséré ou s'il a été inséré à l'envers dans l'unité, « NO DISC » (pas de disque) s'affiche à l'écran.

ATTENTION

- Ne chargez qu'un disque à la fois. Charger plusieurs disques en même temps peut entraîner un mauvais fonctionnement et endommager les disques.
- Ne repoussez pas le tiroir de disque vers l'intérieur lorsque l'unité est en veille. Cela pourrait entraîner un mauvais fonctionnement.

Nomenclature et fonctions des parties

Face avant

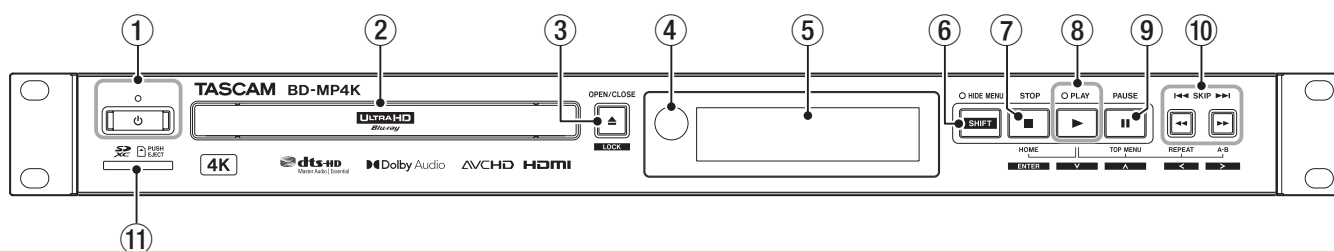

① Touche et voyant

Sert à mettre l'unité en service ou en veille.
Le voyant s'allume en rouge lorsque l'unité est éteinte (en veille) et en vert lorsqu'elle est allumée.

ATTENTION

Avant d'allumer l'unité, baissez au minimum le volume des appareils connectés. Ne pas le faire pourrait entraîner la production d'un bruit fort et soudain risquant par exemple d'endommager votre audition.

ATTENTION

N'éteignez pas l'unité et ne débranchez pas son câble d'alimentation pendant qu'elle lit des données sur un disque, une carte SD ou une clé USB. Cela pourrait l'empêcher de fonctionner correctement et endommager les données de la carte SD ou de la clé USB.

② Tiroir de disque

Pressez la touche **OPEN/CLOSE [LOCK]** pour ouvrir le tiroir de disque et insérer ou retirer un disque. Pour fermer le tiroir de disque, pressez la touche **OPEN/CLOSE [LOCK]**.

③ Touche OPEN/CLOSE [LOCK] ()

Utilisez-la pour l'ouverture et la fermeture ordinaires du tiroir de disque. Pressez-la en maintenant enfoncée la touche **HIDE MENU [SHIFT]** pour activer la fonction de verrouillage de la face avant.

La répétition de cette opération active/désactive cette fonction de verrouillage (voir « Fonctions de verrouillage de la façade » en page 82).

④ Récepteur de signal de télécommande

Les signaux de la télécommande sont reçus ici. Lorsque vous utilisez la télécommande, pointez-la vers ce récepteur.

⑤ Écran

Affiche diverses informations.

⑥ Touche et voyant HIDE MENU [SHIFT]

Utilisez cette touche pour activer la fonction HIDE MENU, qui masque l'affichage des icônes de l'écran d'accueil ainsi que les icônes de lecture, de pause et d'autres fonctions. Quand la fonction HIDE MENU est activée, le voyant au-dessus de la touche est allumé en orange. De plus, tout en maintenant cette touche enfoncée, vous pouvez presser les touches ③ ou ⑦-⑩ pour utiliser leur seconde fonction, qui est indiquée en caractères clairs sur fond sombre (mode Shift) (voir « Opérations par combinaisons de touches en mode Shift » en page 63).

⑦ Touche STOP [ENTER] (HOME) ()

Lorsqu'un fichier vidéo est lu, mis en pause ou parcouru, pressez cette touche pour arrêter l'opération en cours et revenir à l'écran d'accueil.

Quand un fichier audio est lu, mis en pause ou parcouru, pressez cette touche pour arrêter la lecture ou la recherche.

Quand l'écran d'accueil ou l'écran des réglages par défaut est ouvert, pressez-la en même temps que la touche **HIDE MENU [SHIFT]** pour activer le mode Shift et vous en servir

comme touche **ENTER**.

Pressez-la en maintenant enfoncée la touche **PLAY [∨]** pour vous en servir comme touche **HOME** (accueil).

⑧ Touche et voyant PLAY [∨] ()

À l'arrêt ou en pause de lecture, pressez cette touche pour lancer la lecture. Le voyant s'allume en vert durant la lecture et sinon est constamment éteint.

Quand l'écran d'accueil ou l'écran des réglages par défaut est ouvert, pressez-la en même temps que la touche **HIDE MENU [SHIFT]** pour activer le mode Shift et vous en servir comme touche de descente du curseur (∨).

En maintenant enfoncée cette touche, pressez une touche indiquée comme lui étant associée (⑦, ⑨ ou ⑩) pour utiliser sa fonction spéciale.

⑨ Touche PAUSE [∧] () (TOP MENU)

Pressez-la durant la lecture pour mettre celle-ci en pause.

Quand l'écran d'accueil ou l'écran des réglages par défaut est ouvert, pressez-la en même temps que la touche **HIDE MENU [SHIFT]** pour activer le mode Shift et vous en servir comme touche de montée du curseur (∧).



Pressez-la en maintenant enfoncée la touche **PLAY [∨]** pour vous en servir comme touche **TOP MENU** (menu général).

⑩ Touches SKIP []/[] (/) (REPEAT/A-B)



Pressez-les en lecture ou en pause pour sauter au chapitre ou fichier adjacent (précédent ou suivant).

(La lecture démarrera après le saut.)

Maintenez la touche pressée pendant la lecture ou la pause pour une recherche vers l'arrière/avant. La vitesse de recherche change (parmi 5) chaque fois que l'on presse et maintient la touche.

(Pour reprendre la lecture ou la pause après recherche vers l'arrière/avant, pressez la touche **PLAY [∨]** () ou **PAUSE [∧]** ()).

Quand l'écran d'accueil ou l'écran des réglages par défaut est ouvert, pressez-les en même temps que la touche **HIDE MENU [SHIFT]** pour activer le mode Shift et vous en servir comme touches de déplacement du curseur vers la gauche/droite (</>).

Tout en maintenant la touche **PLAY [∨]** enfoncée, pressez la touche  pour l'utiliser comme touche de répétition (**REPEAT**). Tout en maintenant la touche **PLAY [∨]** enfoncée, pressez la touche  pour l'utiliser comme touche de boucle **A-B**.

⑪ Lecteur de carte SD

Insérez une carte SD dans cette fente.

Les fichiers de la carte SD insérée, y compris les fichiers vidéo et musicaux, peuvent être lus. Ce lecteur peut aussi servir à charger des fichiers de mise à jour du firmware.

ATTENTION

Ne connectez rien au port USB lorsque vous effectuez une mise à jour du firmware à partir d'une carte SD. N'insérez pas de carte SD dans le lecteur de carte SD lorsque vous effectuez une mise à jour du firmware à partir d'une clé USB.

Opérations par combinaisons de touches en mode Shift

Touches de l'unité	Action sur les touches	Fonction	
SHIFT	▲	Pression simultanée	Règle la fonction de verrouillage
SHIFT	■	Pression simultanée	Confirmer (ou exécute)
SHIFT	▶	Pression simultanée	∨ (curseur vers le bas)
SHIFT	▬	Pression simultanée	∧ (curseur vers le haut)
SHIFT	◀◀	Pression simultanée	< (curseur vers la gauche)

Touches de l'unité	Action sur les touches	Fonction	
SHIFT	▶▶	Pression simultanée	> (curseur vers la droite)
▶	■	Pression simultanée	Ouvre l'écran d'accueil (Home)
▶	▬▬	Pression simultanée	Ouvre le menu général du disque
▶	◀◀	Pression simultanée	Ouvre le menu de répétition (Repeat)
▶	▶▶	Pression simultanée	Règle la lecture en boucle de l'intervalle A-B

Face arrière

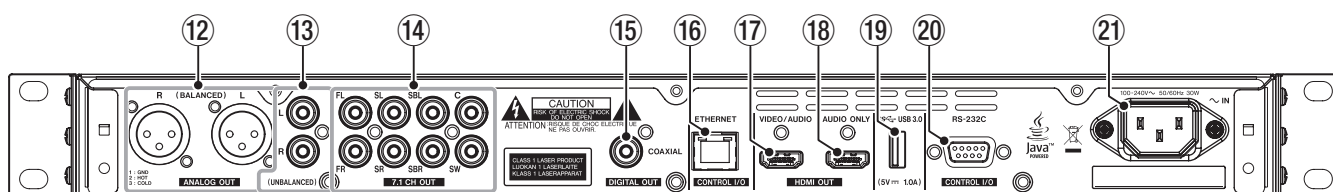

12 Prises ANALOG OUT (BALANCED) L/R

Ce sont des prises de sortie analogique sur XLR symétriques. Elles transmettent les signaux audio par exemple à des amplificateurs et enceintes externes. Utilisez des câbles XLR pour la connexion.

13 Prises ANALOG OUT (UNBALANCED) L/R

Ce sont des prises de sortie analogique sur RCA asymétriques. Elles transmettent les signaux audio par exemple à des amplificateurs et enceintes externes. Utilisez des câbles RCA pour la connexion.

14 Prises 7.1 CH OUT (UNBALANCED)

Ce sont des prises de sortie analogique sur RCA asymétriques pour 7.1 canaux. Elles transmettent 8 canaux de signaux audio à un système surround 7.1. Utilisez des câbles RCA pour la connexion.

15 Connecteur DIGITAL OUT (COAXIAL)

C'est un connecteur de sortie audio numérique coaxial. Il transmet les signaux audio numériques, par exemple à des amplificateurs et enceintes externes. Utilisez un câble coaxial (75 Ω) pour la connexion.

16 Port ETHERNET

C'est un port Ethernet. Utilisez-le pour raccorder cette unité à un réseau, lire des fichiers hébergés sur des disques du réseau et la contrôler à distance depuis un ordinateur. De plus, cela permet d'accéder à des contenus BD-Live par connexion Internet. Utilisez un câble STP de catégorie 5e ou supérieure pour la connexion.

17 Port HDMI VIDEO/AUDIO

Des signaux audio et vidéo sont transmis par ce port HDMI. Utilisez un câble HDMI pour la connexion.

NOTE

- Pour un BD UHD 4K, 2160p 60 Hz ou autre vidéo à haute définition, connectez un moniteur qui prend en charge la résolution au moyen d'un câble HDMI haut débit de qualité supérieure compatible 18 Gbit/s.
- Pour une vidéo 2160p 30 Hz ou 3D, connectez un moniteur qui prend en charge la résolution au moyen d'un câble HDMI haut débit ordinaire ou de qualité supérieure.

- Si le connecteur HDMI VIDEO/AUDIO est raccordé à un amplificateur audiovisuel (AV) qui ne prend pas en charge le HDMI 2.0, la sortie 4K n'est pas possible même si un moniteur est connecté en sortie de renvoi de l'amplificateur AV.

18 Port HDMI AUDIO ONLY

Des signaux audio sont transmis par ce port HDMI. Les signaux vidéo ne sont pas transmis par ce port. Utilisez un câble HDMI pour la connexion.

NOTE

- Si vous utilisez un amplificateur AV qui ne prend pas en charge le HDMI 2.0, connectez-le à ce port.
- Si un moniteur est connecté à ce port, le message suivant apparaîtra. « This HDMI is audio only. Please connect to the Amplifier! » (Ce port HDMI est uniquement audio. Veuillez vous connecter à l'amplificateur !)

19 Port USB 3.0

C'est ici que s'insèrent et se retirent les clés USB. Les fichiers vidéo et musicaux de la clé USB insérée peuvent être lus. De plus, cela peut servir à charger des fichiers de mise à jour du firmware.

ATTENTION

Ne connectez rien au port USB lorsque vous effectuez une mise à jour du firmware à partir d'une carte SD. N'insérez pas de carte SD dans le lecteur de carte SD lorsque vous effectuez une mise à jour du firmware à partir d'une clé USB.

20 Connecteur RS-232C

C'est un connecteur d'entrée/sortie de contrôle RS-232C sur D-sub 9 broches. Un ordinateur peut être utilisé pour contrôler cette unité en les reliant au moyen d'un câble RS-232C.

21 Connecteur d'entrée d'alimentation secteur

Branchez ici le cordon d'alimentation fourni.

ATTENTION

Utilisez toujours le cordon d'alimentation fourni pour raccorder cette unité au secteur. L'emploi d'un autre cordon peut entraîner un mauvais fonctionnement, un incendie ou un choc électrique.

Télécommande sans fil (RC-BDMP4K TASCAM)

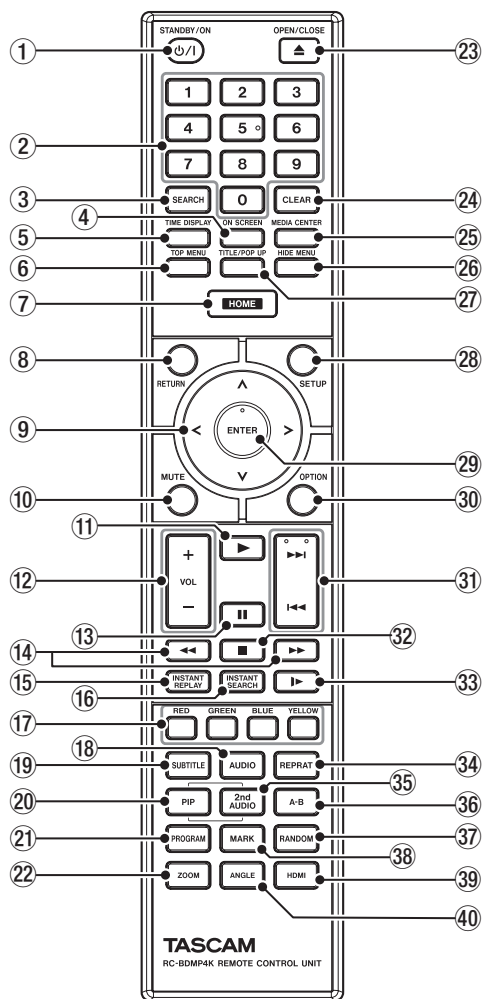

① Touche O/I (STANDBY/ON)

A la même fonction que la touche O de l'unité principale.

⚠ ATTENTION

Avant d'allumer l'unité, baissez au minimum le volume des appareils connectés. Ne pas le faire pourrait entraîner la production d'un bruit fort et soudain risquant par exemple d'endommager votre audition.

② Touches numériques (0-9)

Les touches numériques peuvent servir, lors de la lecture d'un support, à désigner et sélectionner un numéro de chapitre ou de piste audio (sauf lorsque des options ou des sous-menus sont affichés à l'écran) (voir « Saut à un instant de lecture, une scène ou une piste spécifiques » en page 85).

③ Touche SEARCH

Pressez-la en lecture ou en pause pour choisir un emplacement de lecture spécifique dans le support actuel. Pressez cette touche pour ouvrir une barre d'informations en haut de l'écran du moniteur. Le curseur apparaîtra durant 20 secondes dans la zone d'affichage de temps (en haut à droite) de cette barre d'informations. Pressez la touche **ENTER** quand le curseur apparaît et utilisez les touches numériques pour saisir n'importe quel instant de lecture. Pour vous déplacer entre les heures, les minutes et les secondes, utilisez les touches de curseur \lt et \gt quand le curseur est visible.

④ Touche ON SCREEN

Pressez-la durant la lecture d'un disque vidéo pour afficher une barre d'informations qui peut servir à vérifier le statut actuel en haut de l'écran du moniteur.

⑤ Touche TIME DISPLAY

Pressez-la pour changer le type de temps affiché. Pour plus de détails sur le changement de type de temps affiché, voir « ⑤ Temps de lecture » dans « Présentation de la barre d'informations ON SCREEN » en page 90.

⑥ Touche TOP MENU

Pressez-la durant la lecture d'un disque vidéo pour afficher le menu général à l'écran.

Utilisez les touches de curseur $\lt/\gt/\wedge/\vee$ pour vous déplacer dans les menus, et la touche **ENTER** pour confirmer vos sélections.

⑦ Touche HOME

Pressez-la pour interrompre l'opération en cours et revenir à l'écran d'accueil.

⑧ Touche RETURN

Pressez-la en écran d'accueil pour revenir au menu précédent. Pressez-la plusieurs fois pour revenir au menu général.

⑨ Touches de curseur $\lt/\gt/\wedge/\vee$

Pressez-les quand l'écran d'accueil est ouvert pour vous déplacer dans les paramètres de réglage.

Il est également possible de se déplacer dans le menu général du fichier vidéo et dans les écrans de menu de titre ainsi que dans les écrans de menu d'options durant la lecture.

⑩ Touche MUTE

Coupe le volume de l'unité principale. (Une icône apparaît en haut du moniteur.)

⑪ Touche \blacktriangleright

A la même fonction que la touche **PLAY** [\vee] (\blacktriangleright) de l'unité principale.

⑫ Touche +/- (VOL)

Pressez-la en lecture ou en pause pour régler le volume audio.

⑬ Touche **II**

A la même fonction que la touche **PAUSE** [\wedge] (**II**) (TOP MENU) de l'unité principale.

⑭ Touches \ll/\gg

Maintenez la touche pressée pendant la lecture ou la pause pour une recherche vers l'arrière/avant.

La vitesse de recherche change (parmi 5) chaque fois que l'on presse la touche.

- Lors d'une recherche en arrière/en avant dans un BDMV, BDAV, DVD-VIDEO, DVD-VR ou autre disque vidéo, pressez la touche **PAUSE** (**II**) pour mettre la lecture en pause. Dans ces conditions, pressez la touche \blacktriangleright pour reprendre la lecture ou la touche \ll pour reprendre la recherche en arrière.

- Lors de la recherche en arrière/avant dans un CD audio ou dans un fichier vidéo ou audio, pressez la touche **PAUSE** (**II**) pour mettre la lecture en pause. Pressez-la à nouveau pour reprendre la recherche vers l'arrière/avant.

⑮ Touche INSTANT REPLAY

Pressez-la en pause, en recherche ou en lecture, y compris en lecture au ralenti, pour reculer de 10 secondes et reprendre la lecture à vitesse normale. C'est pareil que de sélectionner l'option **Ins Replay** dans le menu d'options de BDMV, DVD Vidéo ou Vidéo.

⑯ Touche INSTANT SEARCH

Pressez-la en pause, en recherche ou en lecture, y compris en lecture au ralenti, pour sauter en avant de 30 secondes et reprendre la lecture à vitesse normale. C'est pareil que de sélectionner l'option **Ins Search** dans le menu d'options de BDMV, DVD Vidéo ou Vidéo.

17 Touches de couleur (RED/GREEN/BLUE/YELLOW)

À utiliser par exemple avec les écrans de menu des disques Blu-ray et DVD.

18 Touche AUDIO

Pressez-la durant la lecture d'un disque vidéo pour faire s'afficher les réglages audio actuels en haut à gauche de l'écran du moniteur.

Pressez cette touche plusieurs fois pour afficher les réglages audio qui peuvent être utilisés et pour changer de source sonore.

Les paramètres audio affichés dépendent des réglages permis par le disque vidéo.

Par exemple, stéréo, mono, le canal gauche et le canal droit peuvent être sélectionnés pour les DVD, et DTS-HD MA (master audio) ou Dolby Digital peuvent être sélectionnés dans diverses langues pour les disques Blu-ray.

19 Touche SUBTITLE

Pressez-la durant la lecture du fichier vidéo pour changer le style d'affichage des sous-titres.

Les réglages utilisables dépendent des langues prises en charge par la vidéo pour les sous-titres.

20 Touche PIP

Active/désactive la fonction picture-in-picture (incrustation d'image). Cette fonction ne peut être utilisée qu'avec des disques qui la prennent en charge.

21 Touche PROGRAM

Ouvre la page programme dans laquelle des pistes peuvent être sélectionnées pour être lues dans un ordre spécifique.

22 Touche ZOOM

Quand une image est affichée, pressez cette touche pour un zoom avant/arrière. (La taille d'affichage actuelle est indiquée en haut du moniteur.)

Pressez plusieurs fois cette touche pour passer à l'un des niveaux de zoom suivants.

(Pas de zoom s'il n'y a pas d'indicateur affiché sur le moniteur.)

- Réduction (affiché sur le moniteur) : 1/4, 1/3, 1/2
- Agrandissement (affiché sur le moniteur) : 2x, 3x, 4x

23 Touche (OPEN/CLOSE) ▲

A la même fonction que la touche **OPEN/ CLOSE [LOCK]** de l'unité principale.

24 Touche CLEAR

Efface la valeur du champ actuellement saisi.

Dans la liste des signets (« bookmarks »), elle supprime le signet sélectionné.

25 Touche MEDIA CENTER

Ouvrez l'écran Media en pressant la touche **ENTER** lorsqu'une icône de support est sélectionnée en écran d'accueil. Cette touche ne peut pas être utilisée pendant la lecture d'un disque vidéo ou d'un fichier vidéo.

26 Touche HIDE MENU

A la même fonction que la touche **HIDE MENU [SHIFT]** de l'unité principale.

27 Touche TITLE/POP UP

Quand un fichier de support est lu ou en pause, pressez-la pour afficher le menu titre.

Utilisez les touches de curseur </>/^/~/ pour vous déplacer dans les menus, et la touche **ENTER** pour confirmer vos sélections.

28 Touche SETUP

Pressez-la en écran d'accueil, en lecture, en pause ou en recherche arrière/avant pour ouvrir le menu de configuration (Settings).

Pressez-la à nouveau pour revenir au menu principal.

29 Touche ENTER

Fonctionne comme touche d'exécution en écran d'accueil et dans tout écran de menu.

30 Touche OPTION

En lecture ou en pause, pressez-la pour ouvrir l'écran des menus d'options.

Utilisez les touches de curseur </>/^/~/ pour vous déplacer dans les menus, et la touche **ENTER** pour confirmer vos sélections.

31 Touche I◀◀/▶▶I

Pressez-la en lecture ou en pause pour sauter au chapitre ou fichier adjacent (précédent ou suivant). (La lecture démarrera après le saut.)

- Dans les fichiers vidéo, cela permet de passer au chapitre précédent ou suivant.
- Dans les fichiers audio, cela permet de passer au fichier précédent ou suivant.

32 Touche ■

A la même fonction que la touche **STOP (■)** de l'unité principale.

33 Touche ▶

Pressez-la en lecture, en pause ou en recherche pour lancer la lecture au ralenti. Pressez-la à nouveau pour faire défiler les vitesses de lecture dans l'ordre suivant.

1/16 → 1/8 → 1/4 → 1/2 → vitesse normale

34 Touche REPEAT

Pressez-la en lecture ou en pause pour activer le mode de répétition de lecture du chapitre, titre ou piste sélectionné. (Une icône apparaîtra en haut du moniteur.) Pressez plusieurs fois cette touche pour pouvoir sélectionner le type de répétition de lecture (voir « Répétition d'un chapitre, d'un titre ou d'une piste » en page 84).

35 Touche 2nd AUDIO*

Sélectionne la langue utilisée pour le son avec la fonction picture-in-picture. Cette fonction ne peut être utilisée qu'avec des disques qui la prennent en charge.

* Ce n'est pas la même fonction que la touche 18 **AUDIO**.

36 Touche A-B

Pressez la touche **A-B** durant la lecture d'un disque pour lire en boucle une partie d'une scène ou d'une piste.

37 Touche RANDOM

Change le mode de lecture. Pressez-la à nouveau pour faire défiler les modes de lecture dans l'ordre suivant.

Lecture des chapitres (CH) dans le désordre → Lecture des titres (TT) dans le désordre → Lecture de tout dans le désordre → Lecture aléatoire des chapitres (CH) → Lecture aléatoire des titres (TT) → Lecture aléatoire de tout → Lecture normale

38 Touche MARK

Durant la lecture d'un fichier vidéo, pressez cette touche pour ajouter un signet ou « repère » (12 au maximum) en n'importe quel point.

39 Touche HDMI

Pressez-la plusieurs fois pour faire défiler les résolutions d'image suivantes.

- 480i/576i, 480p/576p, 720p, 1080i, 1080p, 2160p

40 Touche ANGLE

Pressez-la quand un fichier vidéo ayant été enregistré sous plusieurs angles est en lecture ou en pause, afin d'afficher l'angle voulu. (Une icône apparaîtra en haut du moniteur.) Pressez plusieurs fois cette touche pour pouvoir sélectionner les angles enregistrés.

Écran d'accueil

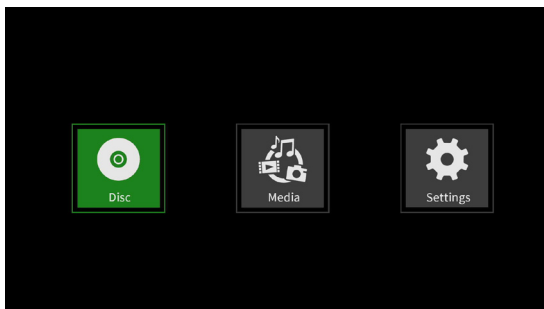

Sélectionnez, lisez et vérifiez des fichiers de support, configurez l'unité et exécutez d'autres fonctions en écran d'accueil.

Pour passer d'un menu à l'autre, confirmer des réglages et exécuter les options, utilisez les fonctions secondaires (Shift*) des touches de l'unité ou les touches de curseur et **ENTER** de la télécommande.

(Ces explications concerneront principalement les opérations effectuées depuis la télécommande.)

- * Pour déplacer le curseur et confirmer les réglages et exécuter les options depuis l'unité, pressez simultanément la touche **HIDE/MENU [SHIFT]** et la touche ayant la fonction secondaire (Shift) désirée (indiquée sous la touche par des caractères clairs sur fond noir).

Disc (disque)

Lit le disque chargé dans le tiroir de disque de l'unité.

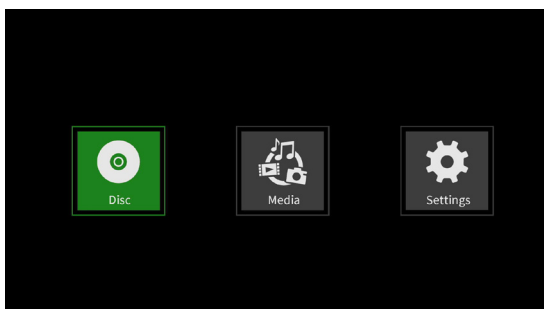

Pour lire un disque, quand l'icône **Disc** est sélectionnée, pressez la touche **▶**.

Media (support)

Permet de sélectionner le support chargé dans l'unité.

Fonctions de commande de base

- Pour sortir d'un dossier ou d'un sous-menu, pressez plusieurs fois la touche de curseur **<** jusqu'au retour du premier écran.
- Pressez la touche **HOME** pour revenir à l'écran d'accueil.

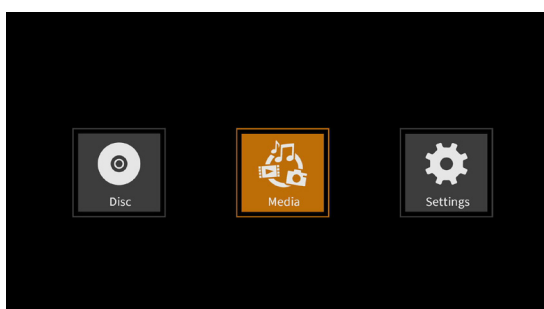

Quand l'icône **Media** est sélectionnée, pressez la touche **ENTER** pour afficher les icônes des divers supports chargés dans l'unité.

NOTE

- Généralement, les icônes des supports sont affichées selon l'ordre dans lequel les supports ont été chargés.
- Après mise sous tension, les diverses icônes sont affichées dans l'ordre de reconnaissance des supports par l'unité. (Les écrans représentés dans ces pages sont des exemples d'affichage à la mise sous tension.)
- Icône **BDMV** : disque Blu-ray
Le disque chargé dans le tiroir apparaît comme ci-dessous.

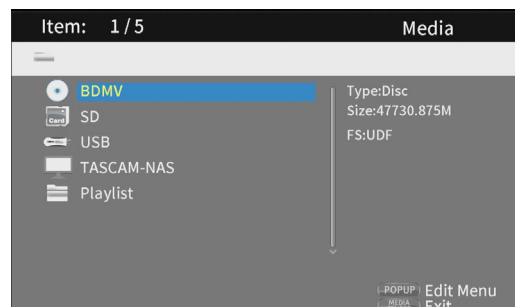

- Icône **DVD Video** : disque vidéo numérique (DVD)
Le disque chargé dans le tiroir apparaît comme ci-dessous.

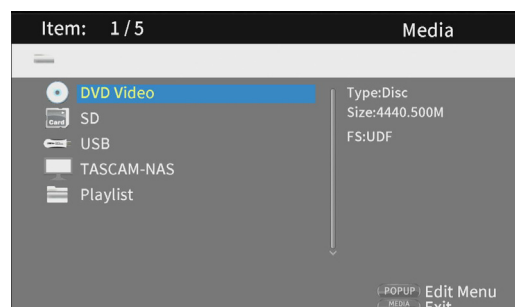

- Icône **CDDA** : compact-disc (CD)
Le disque chargé dans le tiroir apparaît comme ci-dessous.

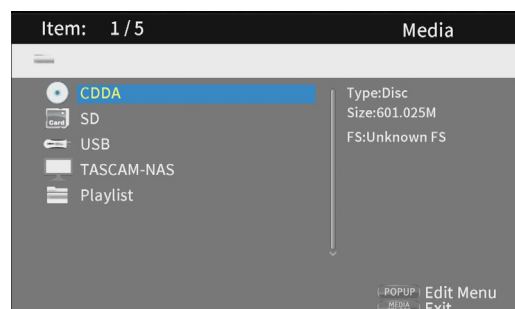

Sélectionnez l'icône **BDMV** ou **CDDA** et pressez la touche **ENTER** pour lancer la lecture du support.

- Icône **SD** : carte SD
- Icône **USB** : clé USB
- Icône de disque réseau : quand un disque réseau a été trouvé sur le réseau
Les supports connectés s'affichent comme ci-dessous.

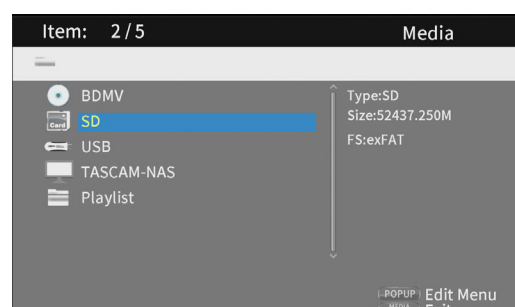

Lecture de fichiers sur clés USB, cartes SD, disques de données et disques réseau

1. Utilisez les touches de curseur \downarrow et \uparrow pour sélectionner une icône de carte SD, de clé USB, de disque de données ou de disque réseau et pressez la touche **ENTER** pour afficher ses dossiers individuels comme ci-dessous. (La procédure d'ouverture des dossiers est la même pour les cartes SD, les clés USB, les disques de données et les disques réseau.)

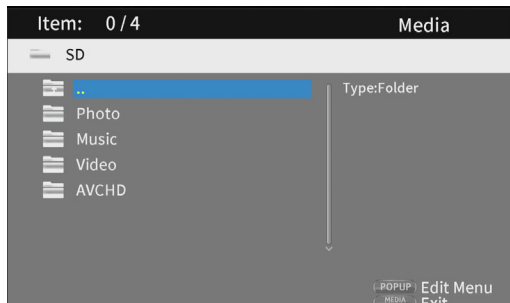

- ... : Dossier racine (supérieur)
- Photo : Dossier photo
- Music : Dossier musique
- Vidéo : Dossier vidéo
- AVCHD : Dossier vidéo haute qualité

2. Utilisez les touches de curseur \downarrow et \uparrow pour sélectionner un dossier et pressez la touche **ENTER** pour afficher les fichiers qu'il contient. (Exemple : dossier Music ouvert.)

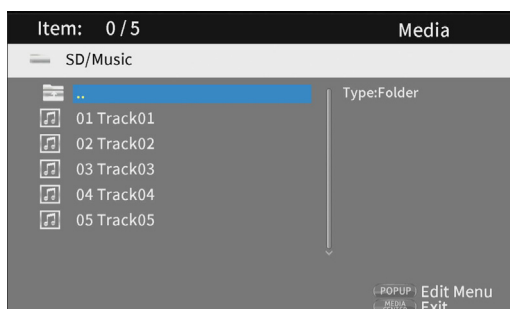

Les fichiers et dossiers sont présentés dans leur ordre d'arrivée (ordre de leur écriture sur le support).

3. Utilisez les touches de curseur \downarrow et \uparrow pour sélectionner un fichier et pressez la touche **▶** pour lancer sa lecture.

Quand un fichier est sélectionné, les informations suivantes apparaissent sur le côté droit de l'écran.

 - Vignettes des fichiers d'images
 - Diverses informations pour les fichiers audio et vidéo

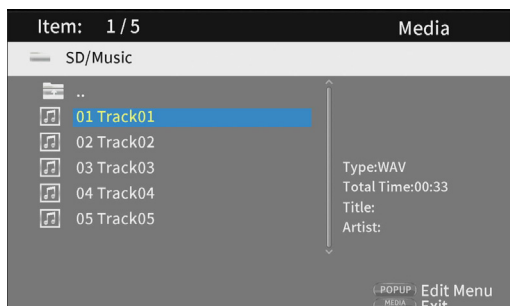

Quand le curseur est sur un fichier, pressez la touche de curseur \rightarrow pour le cocher (le symbole apparaît devant le nom du fichier), ce qui le sélectionne.

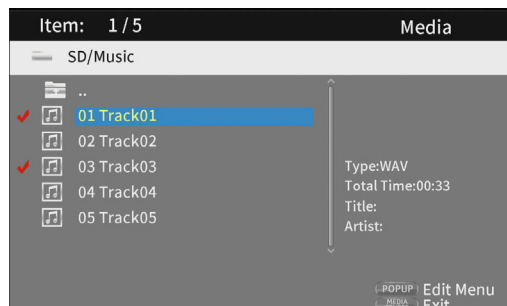

- À ce stade, pressez la touche **ENTER** pour lire les fichiers sélectionnés dans l'ordre. Une fois la lecture terminée, l'écran ci-dessus réapparaît.
 - Pour décocher un fichier, sélectionnez-le à nouveau et pressez la touche de curseur \rightarrow .
- Icône de **playlist** (liste de lecture)
- En utilisant un playlist de fichiers sélectionnés à partir d'un support, ces fichiers peuvent être lus dans l'ordre voulu.

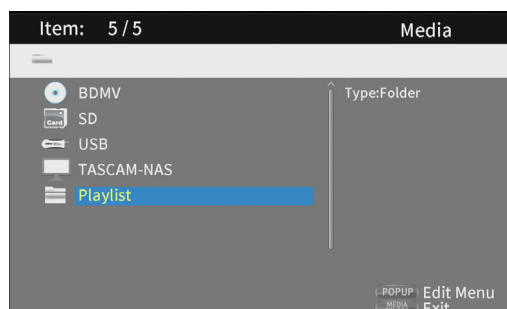

Ajout et retrait de fichiers dans une playlist

Ajout de fichiers à une playlist

1. Utilisez les touches de curseur \downarrow et \uparrow pour sélectionner une icône de carte SD, de clé USB ou de disque de données et pressez la touche **ENTER** pour sélectionner le dossier désiré.

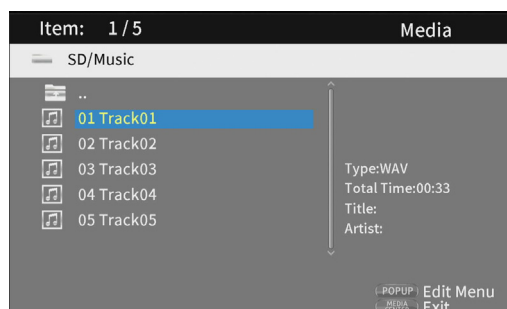

NOTE

Les fichiers venant du réseau ne peuvent pas être ajoutés à la playlist.

2. Sélectionnez le fichier à ajouter à la playlist et pressez la touche **TITLE/POP UP** pour ouvrir le menu contextuel.

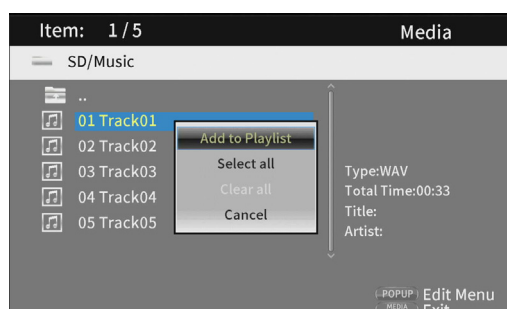

3. Avec les touches de curseur \vee et \wedge , sélectionnez « **Add to playlist** » (ajouter à la playlist), et pressez la touche **ENTER** pour ajouter le fichier sélectionné à la playlist.
- Quand le curseur est sur un fichier, pressez la touche de curseur \rightarrow pour le cocher (le symbole apparaît devant le nom du fichier), ce qui le sélectionne.

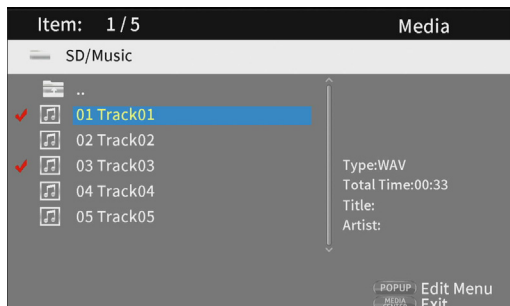

Pressez à nouveau la touche de curseur \rightarrow pour décocher le fichier.

- Cochez tous les fichiers nécessaires et pressez la touche **TITLE/POP UP** pour ouvrir le menu contextuel. Avec les touches de curseur \vee et \wedge , sélectionnez « **Add to Playlist** » (ajouter à la playlist), et pressez la touche **ENTER** pour ajouter les fichiers cochés à la playlist.

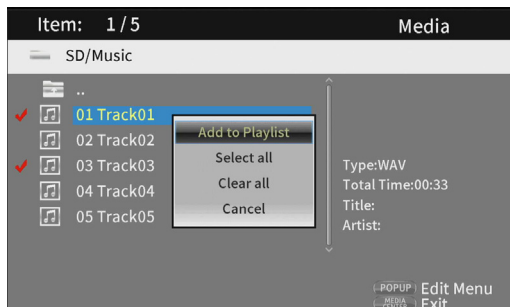

- De plus, il est possible de cocher d'un coup tous les fichiers du dossier en sélectionnant « **Select all** » (tout sélectionner) dans le menu contextuel et en pressant la touche **ENTER** à l'étape 2.

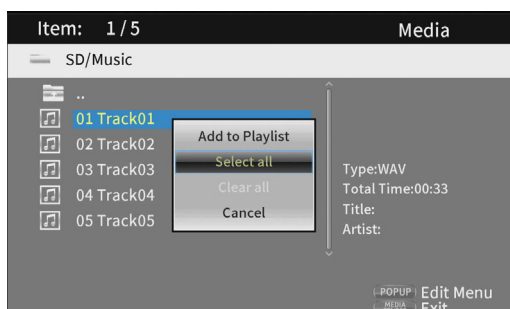

- Cochez tous les fichiers nécessaires et pressez la touche **TITLE/POP UP** pour ouvrir un menu contextuel. Avec les touches de curseur \vee et \wedge , sélectionnez « **Add to Playlist** » (ajouter à la playlist), et pressez la touche **ENTER** pour ajouter les fichiers cochés à la playlist.
- Sélectionnez « **Clear all** » (tout décocher) dans le menu contextuel et pressez la touche **ENTER** pour ainsi décocher tous les fichiers. Sortir du dossier décoche également tous les fichiers. Pour ne rien toucher, sélectionnez « **Cancel** » (annuler) et pressez la touche **ENTER**, ou pressez la touche de curseur \leftarrow pour revenir à l'écran initial.

Retrait de fichiers dans une playlist

1. Pour retirer un fichier d'une playlist, sélectionnez l'icône de playlist et ouvrez le dossier qui contient le fichier.

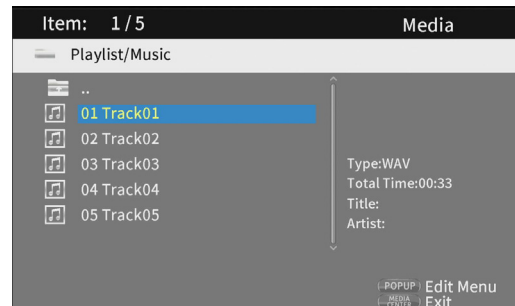

2. Pour retirer un fichier spécifique de la playlist, sélectionnez-le et pressez la touche de curseur \rightarrow afin de cocher son nom.

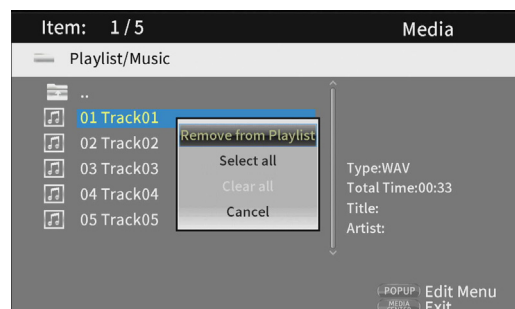

- À ce stade, pressez la touche **TITLE/POP UP** pour ouvrir le menu contextuel. Utilisez ensuite les touches de curseur \vee et \wedge pour sélectionner « **Remove from Playlist** » (retirer de la playlist) et pressez la touche **ENTER** pour retirer les fichiers cochés de la playlist.
- 3. Pour retirer tous les fichiers de la playlist, ouvrez le menu contextuel en pressant la touche **TITLE/POP UP**. Sélectionnez ensuite « **Select all** » (tout sélectionner) et pressez la touche **ENTER** pour cocher tous les fichiers du dossier. Pressez à nouveau la touche **TITLE/POP UP** pour ouvrir le menu contextuel. Utilisez ensuite les touches de curseur \vee et \wedge pour sélectionner « **Remove from Playlist** » (retirer de la playlist) et pressez la touche **ENTER** pour retirer les fichiers cochés de la playlist.

Settings (réglages)

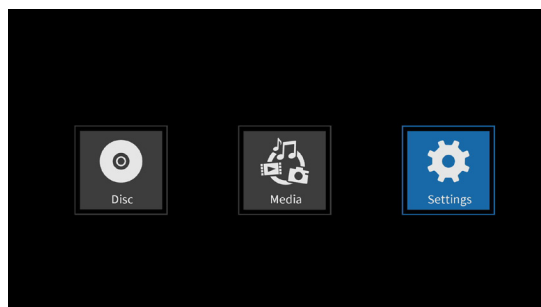

Dans les écrans **Settings**, qui comprennent les écrans General Settings (réglages généraux), Display Settings (réglages d'affichage), Audio Settings (réglages audio) et System Information (informations sur le système), des réglages peuvent être faits et des informations vérifiées.

Quand l'icône **Settings** est sélectionnée, pressez la touche **ENTER** pour afficher les icônes des divers réglages.

Pour passer d'un menu à l'autre, confirmer des réglages et exécuter les options, utilisez les fonctions secondaires (Shift*) des touches de l'unité ou les touches de curseur et **ENTER** de la télécommande. (Ces explications concerneront principalement les opérations effectuées depuis la télécommande.)

* Pour déplacer le curseur et confirmer les réglages et exécuter les options depuis l'unité, pressez simultanément la touche **HIDE/MENU** [**SHIFT**] et la touche ayant la fonction secondaire (Shift) désirée (indiquée sous la touche par des caractères clairs sur fond noir).

NOTE

Les réglages ne peuvent pas être ouverts quand la fonction HIDE MENU est activée.

Les écrans des réglages peuvent être ouverts en pressant la touche **SETUP** de la télécommande. Toutefois, certains éléments ne peuvent parfois pas être modifiés, par exemple en lecture, en pause ou à l'arrêt.

Fonctions de commande de base

- Pour sortir d'un dossier ou d'un sous-menu, pressez plusieurs fois la touche de curseur < jusqu'au retour du premier écran.
- Pressez la touche **HOME** pour revenir à l'écran d'accueil.
- Pressez la touche **RETURN**, même en cours d'opération, pour revenir à l'écran précédent.
- Dans les listes de réglages ci-dessous, les **options** de réglage soulignées sont les valeurs par défaut.

General Settings (réglages généraux)

System (système)

Fonction	Options	Explication
Screen Saver	On/ <u>Off</u>	Active/désactive l'économiseur d'écran. Si « On » est sélectionné, les fonctions suivantes sont activées quand rien n'est lu ou lorsque la lecture est arrêtée ou en pause. <ul style="list-style-type: none">● Un économiseur d'écran apparaît après environ 3 minutes d'inutilisation.● L'appareil s'éteint automatiquement après environ 10 minutes d'inutilisation.
HDMI CEC	HDMI1 ON/HDMI2 ON/ <u>CEC OFF</u>	Lorsqu'un câble HDMI relie un appareil comme cette unité qui prend en charge le HDMI CEC à un téléviseur également compatible HDMI CEC, cette fonction permet à la télécommande de contrôler les deux appareils à la fois. (Sur Off, seule l'unité répond à la télécommande.)
Disk Auto Upgrade	On/ <u>Off</u>	Si un disque de mise à jour est chargé dans cette unité, la mise à jour se fait automatiquement.
Load Default	More...	Cette fonction restaure les réglages conservés dans la mémoire de sauvegarde de l'unité pour ramener cette dernière à ses réglages d'usine par défaut.
Upgrade	<ul style="list-style-type: none">● <u>Disc</u>● Storage	Sert à mettre à jour le firmware (micrologiciel interne) de l'unité. (Il est possible de sélectionner le support servant à la mise à jour.) ATTENTION Si vous utilisez une clé USB ou une carte SD pour mettre à niveau l'unité, n'insérez aucun autre type de support dans les autres connecteurs.

Easy Setup	More...	Les réglages suivants peuvent être facilement effectués à l'aide d'un assistant de configuration : ● Langue, résolution de l'écran et rapport d'aspect Utilisez les paramètres de General Settings pour effectuer des réglages supplémentaires.
Copyrights	More...	Affiche la licence publique générale GNU.

Display Language (langue d'affichage)

Fonction	Options	Explication
OSD	English/Japanese	Règle la langue utilisée pour les écrans de fonction et d'informations de l'unité entre anglais (English) et japonais (Japanese).
Disc menus	Diverses langues/More	Détermine la langue utilisée pour les menus d'options durant la lecture.
Audio*	Diverses langues/More	Détermine la langue utilisée pour l'audio durant la lecture.
Subtitles*	Diverses langues/More/Off	Détermine la langue utilisée pour les sous-titres durant la lecture (ou désactive les sous-titres).

* Ces fonctions ne peuvent être utilisées qu'avec du contenu qui les prend en charge.

Playback (lecture)

Fonction	Options	Explication
Disc Auto Playback	<ul style="list-style-type: none"> ● On (Repeat On) ● On (Repeat Off) ● <u>Off</u> 	<p>Les fonctions de lecture automatique (Auto Playback) et de répétition (Repeat) peuvent être réglées pour les disques.</p> <ul style="list-style-type: none"> ● Lorsque la lecture automatique est activée, la lecture démarre automatiquement si le disque à lire est chargé dans le tiroir et l'unité sous tension, ainsi que si on change de disque et qu'on referme le tiroir. ● Lorsque la fonction de répétition est activée avec la lecture automatique, une fois qu'un disque a été lu automatiquement, la lecture se répète continuellement. <ul style="list-style-type: none"> • Repeat On : les fonctions de lecture automatique et de répétition sont activées. • Repeat Off : la fonction de répétition est désactivée, mais pas celle de lecture automatique. ● Avec un réglage sur Off, les fonctions de lecture automatique et de répétition sont toutes deux désactivées. <p>ATTENTION</p> <ul style="list-style-type: none"> ● Quand la fonction de lecture automatique est activée, la lecture démarre dès l'insertion d'un disque. Pour cette raison, soyez prudent durant les opérations suivantes. <ul style="list-style-type: none"> • Réglage de paramètres en écran d'accueil • Lecture de fichiers sur une carte SD, une clé USB ou un disque réseau ● La lecture automatique n'est pas prise en charge pour les cartes SD, les clés USB et les disques réseau. Cette fonction ne peut être utilisée qu'avec des disques qui la prennent en charge.
Closed Captions	On/Off	Détermine si le sous-titrage de disque vidéo est ou non activé.
Angle Mark	On/Off	Détermine si une icône s'affiche quand des choix d'angle de vision sont disponibles durant la lecture d'un disque vidéo.
PIP Mark	On/Off	Détermine si une icône s'affiche quand des fonctions d'incrustation d'images (picture-in-picture) sont disponibles durant la lecture d'un disque vidéo.
Secondary Audio Mark	On/Off	Détermine si l'icône de signal audio secondaire s'affiche ou non.

Last Memory	On/Off	<p>Détermine si l'unité conserve ou non en mémoire interne les dernières positions de lecture atteintes sur les disques. Quand cette fonction est activée (On), la nouvelle lecture d'un disque reprendra de la position ainsi mémorisée.</p> <p>NOTE</p> <ul style="list-style-type: none"> • Ces fonctions ne peuvent être utilisées qu'avec du contenu qui les prend en charge. • Si la touche HOME est pressée pendant la lecture, la position de lecture n'est pas mémorisée. • Cette unité peut conserver ce type de position pour un maximum de cinq disques. Lorsque le nombre total de disques dépasse cinq, la position du dernier disque lu est enregistrée à la place de celle du plus ancien.
-------------	--------	---

Security (sécurité)

Fonction	Options	Explication
Change Password	More...	<p>Un mot de passe peut être défini pour l'unité.</p> <ul style="list-style-type: none"> ● Le mot de passe est un nombre à 4 chiffres. * Le mot de passe par défaut est « 0000 ».
Parental Control	More...	<p>Définit la limite d'âge fixée par le contrôle parental pour visualiser les disques. Un mot de passe doit être saisi pour la modifier.</p> * Le réglage par défaut est « Off ».
Country Code	More...	<p>Détermine le pays à utiliser pour le contrôle parental. Un mot de passe doit être saisi pour le modifier.</p>

Network (réseau)

Fonction	Options	Explication
Internet Connection	Enable/Disable	Active (Enable) ou désactive (Disable) la connexion Internet de l'unité.
Interface	Ethernet/Wireless	<p>Détermine la méthode d'accès à Internet de l'unité entre « Ethernet » et « Wireless » (sans fil).¹</p> <p>Scan : l'unité recherchera des points d'accès, permettant la sélection d'un réseau.</p> <ul style="list-style-type: none"> ● Manual : un identifiant SSID peut être saisi manuellement pour se connecter. ● Auto : la connexion est possible au moyen de la norme WPS (Wi-Fi Protected Setup).
IPv6 On	Enable/Disable	<p>Détermine si l'IPv6 peut ou non être utilisé avec cette unité. Si vous avez sélectionné « Yes » (oui) pour « Wireless » (sans fil), choisissez l'une des méthodes de connexion suivantes.</p> <ul style="list-style-type: none"> ● Enable : utiliser l'IPv6. Dans ce cas, les paramètres « IP Protocol Priority » (version IP prioritaire), « IPv6 Information » (infos sur l'IPv6) et « IPv6 Setting » (paramètres IPv6) peuvent être définis et vérifiés. ● Disable : ne pas utiliser l'IPv6.
IP Protocol Priority	IPv4/IPv6	<p>Sélectionne la version d'IP à utiliser en priorité.</p> <ul style="list-style-type: none"> ● IPv4 : utiliser l'IPv4 en priorité. ● IPv6 : utiliser l'IPv6 en priorité.
IPv4 Information	More...	<p>Les informations suivantes relatives à la connexion Internet par IPv4 sont affichées.</p> <ul style="list-style-type: none"> ● Interface, type d'adresse, adresse IP, masque de sous-réseau, passerelle, DNS1 et DNS 2
IPv6 Information	More...	<p>Les informations suivantes relatives à la connexion Internet par IPv6 sont affichées.</p> <ul style="list-style-type: none"> ● Interface, adresse de lien local, adresse IP, préfixe, passerelle, DNS1 et DNS 2
Connection Test	More...	Cela teste la connexion réseau.

IPv4 Setting	<u>Auto/Manual</u>	Détermine la façon dont se fixe l'adresse IP de l'unité. <ul style="list-style-type: none"> ● Auto Acquisition automatique de l'adresse IP depuis un serveur DHCP. ● Manual Saisie manuelle des données pour interface, type d'adresse, adresse IP, masque de sous-réseau, passerelle, DNS1 et DNS 2.
IPv6 Setting	<u>Auto/Manual</u>	Détermine la façon dont se fixe l'adresse IP de l'unité. <ul style="list-style-type: none"> ● Auto Acquisition automatique de l'adresse IP depuis un serveur DHCP. ● Manual Saisie manuelle des données pour interface, adresse de lien local, adresse IP, préfixe, passerelle, DNS1 et DNS 2.
Wireless Setting	More...	Sert à faire les réglages de connexion sans fil.* <ul style="list-style-type: none"> ● Scan L'unité recherchera des points d'accès, permettant la sélection d'un réseau. ● Manual Un identifiant SSID peut être saisi manuellement pour se connecter. ● Auto La connexion est possible au moyen de la norme WPS (Wi-Fi Protected Setup).
BUDA	<ul style="list-style-type: none"> ● BUDA Information ● BUDA Setup 	Détermine l'emplacement du dossier de stockage des contenus BD-Live. <ul style="list-style-type: none"> ● BUDA Information <ul style="list-style-type: none"> ● Affiche l'espace encore libre dans l'emplacement de stockage du contenu sauvegardé. ● Pressez la touche ENTER pour afficher le bouton Fmt buda et pressez à nouveau la touche ENTER. Cela crée un dossier BUDA dans l'emplacement de stockage sélectionné. ● BUDA Setup L'emplacement de stockage utilisé par les données BUDA peut se trouver sur un appareil externe ou dans la mémoire de stockage interne. <ul style="list-style-type: none"> ● External : une clé USB connectée à l'unité sera utilisée.² ● Onboard : la mémoire interne de l'unité sera utilisée.
BD-LIVE Connection	<u>Permitted/Partially Permitted/Prohibited</u>	Sélectionne le niveau d'accès pour le contenu BD-Live sur Internet. <ul style="list-style-type: none"> ● Permitted : tous les contenus sont accessibles. ● Partially Permitted : certains contenus sont accessibles. ● Prohibited : les contenus BD-Live sont bloqués.
Proxy Settings	<u>Disable/Enable</u>	Détermine si cette unité est ou non connectée à Internet au travers d'un serveur proxy. <ul style="list-style-type: none"> ● Disable : pas d'utilisation de serveur proxy. ● Enable : un hôte et un port proxy peuvent être définis.

* ¹ La connexion « **Wireless** » ne peut être utilisée que si un adaptateur réseau sans fil USB a été connecté à l'unité. Aucun adaptateur réseau sans fil USB n'est fourni avec cette unité (voir « Présentation de la connexion réseau » en page 94)).

* ² Ne retirez pas la clé USB alors que la fonction BD-Live est utilisée. La clé USB doit être formatée pour un système de fichiers FAT32.

RS-232C settings (réglages RS-232C)

Fonction	Options	Explication
Data speed rate	<ul style="list-style-type: none"> ● 38400 bps ● <u>57600 bps</u> ● 115200 bps 	Permet de régler la vitesse de communication pour contrôler cette unité par RS-232C. <p>NOTE</p> Lorsque l'alimentation est coupée, la vitesse est de 57600 bit/s (bps en anglais) quel que soit ce réglage. Pour mettre sous tension par RS-232C, une vitesse de 57600 bit/s doit donc être utilisée.

Display Settings (réglages d'affichage)

TV

Fonction	Options	Explication
TV Screen	<ul style="list-style-type: none"> ● <u>16:9 Full</u> ● 16:9 Normal ● 4:3 Pan & Scan ● 4:3 Letterbox 	<p>Sert à régler le rapport hauteur/largeur de l'écran.</p> <ul style="list-style-type: none"> ● 16:9 Full : fixe le rapport d'aspect à 16:9. Une vidéo 4:3 sera également convertie en 16:9. ● 16:9 Normal : fixe généralement le rapport d'aspect à 16:9. Une vidéo 4:3 sera diffusée avec des bandes noires sur les côtés gauche et droit. ● 4:3 Pan & Scan : fixe le rapport d'aspect à 4:3. Une vidéo 16:9 sera également convertie en 4:3. ● 4:3 Letterbox : fixe généralement le rapport d'aspect à 4:3. Une vidéo 16:9 sera diffusée avec des bandes noires en haut et en bas.
Resolution	<ul style="list-style-type: none"> ● <u>Auto</u> ● 480I/576I ● 480P/576P ● 720P ● 1080I ● 1080P ● 2160P 	<p>Sert à régler la résolution d'image.</p> <ul style="list-style-type: none"> ● Si Auto est sélectionné, l'unité détecte la résolution optimale pour le moniteur ou le téléviseur. Dans ce cas, un message demandant confirmation de la sauvegarde de la sélection apparaît. Sélectionnez OK si nécessaire.
HDR Setting	<u>Auto/HDR/SDR</u>	<p>Détermine si les signaux de sortie sont à plage dynamique élevée (HDR) ou standard (SDR).¹</p> <ul style="list-style-type: none"> ● Auto : l'unité bascule automatiquement entre les résolutions HDR et SDR. ● HDR : la sortie se fait toujours en résolution HDR. ● SDR : la sortie se fait toujours en résolution SDR. <p>NOTE Cette fonction ne peut pas être utilisée lorsque le mode Dolby Vision est activé.</p>
Dolby Vision mode	<u>Auto/Low latency/LL RGB/Off</u>	Sélectionne le mode Dolby Vision. ²
TV System	<u>NTSC/PAL/Multi</u>	Sélectionne le format de diffusion ³ de l'appareil connecté à l'unité.
HDMI Color Space	<ul style="list-style-type: none"> ● RGB ● YCbCr ● <u>YCbCr422</u> ● Full RGB 	Sélectionne l'espace couleur de sortie HDMI.
HDMI Deep Color	30-bit/36-bit/48-bit <u>Off</u>	<p>Sélectionne le mode de profondeur couleur de la sortie HDMI.⁴</p> <p>NOTE Cette fonction ne peut pas être utilisée si HDMI Color Space est réglé sur « YCbCr422 ».</p>
HDMI 1080P 24Hz	<u>On/Off</u>	Active/désactive la conversion de fréquence d'images pour les disques Blu-ray 1080p lus à 24 Hz.
HDMI 3D	<u>Auto/Off</u>	<ul style="list-style-type: none"> ● Quand Auto est sélectionné, le signal 3D est automatiquement produit lorsqu'une vidéo 3D est lue. ● Quand Off est sélectionné, aucun signal 3D n'est produit.

* ¹ Pour que cette fonction opère correctement, le téléviseur ou moniteur doit être compatible HDR.

* ² Pour que cette fonction opère correctement, le téléviseur ou moniteur doit être compatible Dolby Vision.

* ³ Dans une région qui prend à la fois en charge le NTSC et le PAL, sélectionnez « Multi ».

* ⁴ Pour que cette fonction opère correctement, le téléviseur ou moniteur doit être compatible HDMI version 1.3 ou plus récente.

Video Process (traitement vidéo)

Fonction	Options	Explication
Video Adjust	More...	Règle la luminosité, le contraste, la teinte et la saturation de sortie de cette unité sur le téléviseur ou le moniteur. ● Brightness (luminosité)/Contrast (contraste)/Hue (teinte)/ Saturation
Sharpness	High/Normal/Low	Règle la netteté sur High (haute)/Normal (normale)/Low (basse) pour la sortie des images de cette unité sur le téléviseur ou moniteur.

Motion Video Process (traitement de vidéo animée)

Fonction	Options	Explication
Video mode	Standard/Vivid/Cinema/Custom	Détermine le mode de la vidéo. En mode Custom (« personnalisé »), il est possible de régler la luminosité, la saturation, la teinte, le contraste, la netteté et le CTI.
Color Adjust	Red/Green/Blue/Yellow/Cyan/Magenta	Ajuste la luminosité, la saturation et la teinte de chaque couleur.
Noise reduction	0/1/2/3	Ajuste le niveau de réduction du bruit. Par ordre croissant des valeurs de 1 à 3, l'effet de réduction du bruit augmente. Il est désactivé à 0.

Closed Captions (sous-titres codés pour malentendants)

Fonction	Options	Explication
CC Attributes	Auto/Custom	● Auto Utilise les attributs par défaut des polices et fenêtres de sous-titrage, comme leur taille, leur couleur et leur opacité. ● Custom Permet le réglage des polices et fenêtres de sous-titrage, notamment leur taille, leur couleur et leur opacité.
Font color	Default/White/Black/Red/Green/Blue/Yellow/Magenta/Cyan	Permet de régler la couleur des polices de sous-titrage.
Font size	Default/Standard/Small/Large	Permet de régler la taille des polices de sous-titrage.
Font style	<ul style="list-style-type: none"> ● Default ● Monospaced with serifs ● Proportionally spaced with serifs ● Monospaced without serifs ● Proportionally spaced without serifs 	Permet de régler le style des polices de sous-titrage.
Font opacity	Solid/Translucent/Transparent	Permet de régler l'opacité des polices de sous-titrage. ● Solid (opaque) ● Translucent (translucide) ● Transparent (transparente)
Font edge	<ul style="list-style-type: none"> ● Default ● None ● Raised ● Depressed ● Uniform ● Left drop shadow ● Right drop shadow 	Permet d'ajouter un effet de liseré aux polices de sous-titrage. ● Raised (en relief) ● Depressed (en creux) ● Uniforme (uniforme) ● Left drop shadow (ombre portée à gauche) ● Right drop shadow (ombre portée à droite)
Font edge color	White/Black/Red/Green/Blue/Yellow/Magenta/Cyan	Permet d'ajouter une couleur au liseré des polices de sous-titrage.
Background color	Default/White/Black/Red/Green/Blue/Yellow/Magenta/Cyan	Permet de changer la couleur de fond des polices de sous-titrage.

Background opacity	<u>S</u> olid/Translucent/Transparent	Permet de changer l'opacité du fond des polices de sous-titrage. <ul style="list-style-type: none"> ● Solid (opaque) ● Translucent (translucide) ● Transparent (transparente)
Window color	Default/White/Black/ <u>R</u> ed/Green/Blue/Yellow/Magenta/Cyan	Permet de changer la couleur de la fenêtre de sous-titrage.
Window opacity	<u>S</u> olid/Translucent/Transparent	Permet de changer l'opacité de la fenêtre de sous-titrage. <ul style="list-style-type: none"> ● Solid (opaque) ● Translucent (translucide) ● Transparent (transparente)

Audio Settings (réglages audio)

Audio Output (sortie audio)

Fonction	Options	Explication
S/PDIF	Bitstream/ <u>P</u> CM/Off	Sélectionne le format de signal audio numérique.
HDMI	Bitstream/ <u>P</u> CM/Off	Sélectionne le format audio en sortie HDMI.
FS Setting	<u>48</u> kHz/96 kHz/192 kHz	Sélectionne la fréquence d'échantillonnage.*
Volume Control	<u>E</u> nable/Disable	Active/désactive les opérations de réglage du volume.
Dolby DRC	Off/On/ <u>A</u> uto	Le contrôle de la plage dynamique Dolby peut être réglé sur Off, On ou Auto.
DRC	<u>O</u> ff/Mode 1/Mode 2	Le contrôle de la plage dynamique peut être réglé sur Off, Mode 1 ou Mode 2.

* La fréquence de sous-échantillonnage utilisée pendant la lecture audio pour le traitement du signal à l'intérieur de l'unité peut être choisie. Si un signal audio lu a une fréquence d'échantillonnage supérieure à la valeur sélectionnée, il sera converti à la fréquence d'échantillonnage réglée. Les signaux PCM produits par les connecteurs HDMI et DIGITAL OUT seront également sous-échantillonnés à la valeur choisie.

Speaker Settings (réglages des enceintes)

Fonction	Options	Explication										
Configuration	<u>2</u> .x/3.x/4.x/5.x/6.x/7.x	<p>La configuration des canaux peut être sélectionnée, et les réglages de taille d'enceinte, de compensation et de retard peuvent être définis pour chaque canal. Pressez la touche ENTER pour modifier les paramètres de cette enceinte et de celle avec laquelle elle est jumelée.</p> <ul style="list-style-type: none"> ● Speaker size setting (taille d'enceinte) <ul style="list-style-type: none"> ● <u>L</u>arge/Small (grande/petite) ● Trim adjustment (compensation de niveau) <ul style="list-style-type: none"> ● Réglable dans une plage de -10 dB à <u>+10</u> dB par pas de 0,5 dB. ¹ ● Delay adjustment (retard) <ul style="list-style-type: none"> ● <u>0</u> cm – 1000 cm par pas de 5 cm (retard de 29 µs/cm). <table border="1" style="width: 100%; border-collapse: collapse;"> <tr> <td style="width: 50%;">Configuration des canaux</td> <td style="width: 50%;">Sélection de caisson de grave</td> </tr> <tr> <td>2.x : Lt/Rt², Stereo</td> <td rowspan="5" style="text-align: center; vertical-align: middle;">None (aucun), <u>S</u>ingle (un seul), Dual (double)</td> </tr> <tr> <td>3.x : LCR</td> </tr> <tr> <td>4.x : LRLsRs (gauche-droite-gauche surround-droite surround)</td> </tr> <tr> <td>5.x : -</td> </tr> <tr> <td>6.x : -</td> </tr> <tr> <td>7.x : C+LR+LsRs+LsrRsr</td> <td></td> </tr> </table> <p>NOTE Pour le caisson de grave, seule la compensation (Trim) peut être ajustée, pas la taille ni le retard.</p>	Configuration des canaux	Sélection de caisson de grave	2.x : Lt/Rt ² , Stereo	None (aucun), <u>S</u> ingle (un seul), Dual (double)	3.x : LCR	4.x : LRLsRs (gauche-droite-gauche surround-droite surround)	5.x : -	6.x : -	7.x : C+LR+LsRs+LsrRsr	
Configuration des canaux	Sélection de caisson de grave											
2.x : Lt/Rt ² , Stereo	None (aucun), <u>S</u> ingle (un seul), Dual (double)											
3.x : LCR												
4.x : LRLsRs (gauche-droite-gauche surround-droite surround)												
5.x : -												
6.x : -												
7.x : C+LR+LsRs+LsrRsr												

Test Tone	More...	<p>Produit un bruit blanc par les enceintes dans le sens inverse des aiguilles d'une montre en partant de l'enceinte gauche (L). Pressez la touche ENTER lorsqu'une enceinte est surlignée pour pouvoir modifier ses réglages de taille, de compensation et de retard. ¹</p> <p>NOTE</p> <p>Les options et les plages de réglage sont les mêmes que pour la configuration des canaux, mais le caisson de grave ne peut pas être réglé.</p>
-----------	---------	---

- ¹ Présentation de la compensation de niveau
La pleine échelle numérique (–10 dB) s'affiche comme « 0 » pour faciliter la compensation des différences de volume des enceintes de canal surround.
Si aucune compensation de niveau n'est nécessaire, utilisez le réglage par défaut (+10 dB).
- ² Lt/Rt est une sortie mixée réduite à deux canaux compatible Dolby surround. Lorsqu'elle est reproduite sur un système stéréo ordinaire, la balance entre les canaux gauche et droit peut être dégradée. Dans ce cas, sélectionnez Stereo.

Post-processing settings (réglages de post-traitement)

Fonction	Options	Explication
EQ	Off/Rock/Pop/Live/Dance/Classical/Soft	Applique l'égalisation au signal audio.
Downmix	Off/DH/DVS/MVS	<p>Mixage de réduction du son surround.</p> <ul style="list-style-type: none"> ● DH : casque d'écoute Dolby ● DVS : enceintes virtuelles Dolby <ul style="list-style-type: none"> ● Reference/Wide (référence/large) ● MVS : enceintes virtuelles <ul style="list-style-type: none"> ● Movie/Music (film/musique) <p>NOTE</p> <p>MVS ne peut être utilisé qu'avec une configuration de canaux réglée sur 2.x.</p>

S/PDIF Output Configuration (configuration de sortie S/PDIF)

Fonction	Options	Explication
Configuration	<ul style="list-style-type: none"> ● FL/FR ● SL/SR ● C/SW ● SBL/SBR ● L/R (–10 dB)[*] 	<p>Les choix offerts sont les mêmes signaux que ceux produits par les sorties analogiques à l'arrière de l'unité.</p> <p>La sortie analogique sélectionnée* est produite par le connecteur COAXIAL de sortie audio numérique.</p>

* Le niveau audio maximal ne deviendra –10 dB_F que pour la sortie L/R.

System Information (informations sur le système)

Permet de vérifier l'adresse MAC et la version de cette unité.

- Model (modèle) : BD-MP4K
- MAC address (adresse MAC) : xx-xx-xx-xx-xx-xx
- Revision (version) : xxx.xxx

Faire les branchements

Voici un exemple de branchement de l'unité.

Précautions avant de faire les branchements

- Un moniteur doit être connecté pour pouvoir effectuer les réglages de cette unité.
- Lisez attentivement les modes d'emploi des appareils à brancher et branchez-les correctement.
- Avant de faire les branchements, éteignez cette unité et tous les équipements à connecter (mode veille ou standby).
- Installez tous les appareils connectés, y compris cette unité, pour qu'ils soient alimentés par la même ligne de courant. Si vous utilisez une multiprise ou un dispositif similaire, veillez à ce qu'elle ait une capacité de courant suffisante (câble de forte section) pour minimiser les fluctuations de tension d'alimentation. De plus, ne regroupez pas et n'enroulez pas les cordons d'alimentation.
- Raccordez correctement les différents types de câble. (Veillez à ne pas vous tromper de connecteurs et à ne pas insérer les câbles dans le mauvais sens.)

Table de mixage, enregistreur, ampli, etc.

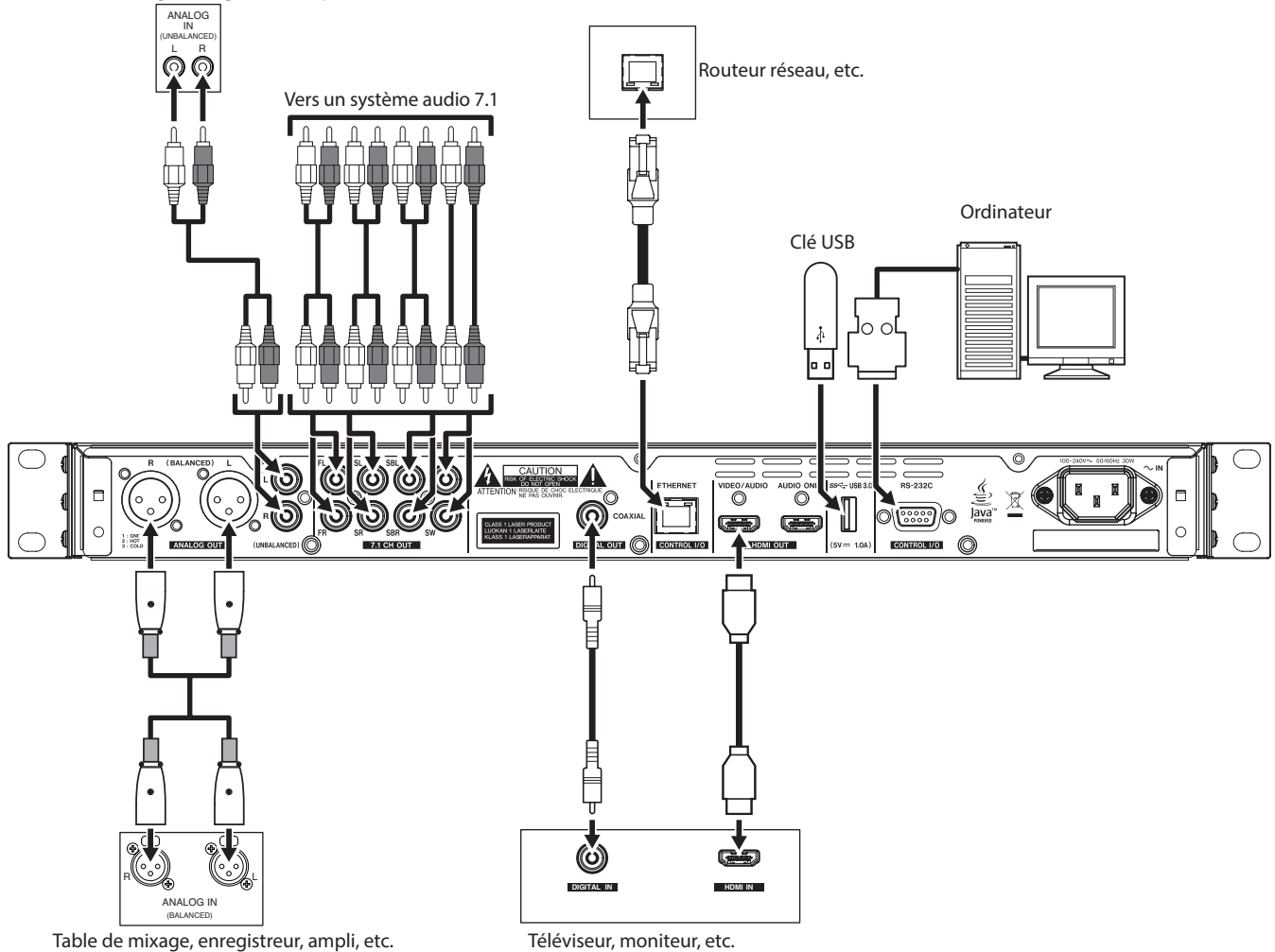

Table de mixage, enregistreur, ampli, etc.

Téléviseur, moniteur, etc.

NOTE

- Cette unité produit ses signaux simultanément sur tous ses connecteurs de sortie. (Le son n'est produit que par une seule sortie HDMI à la fois avec priorité à la HDMI 1.4.)
- Le connecteur HDMI AUDIO ONLY ne produit pas de vidéo même s'il est connecté à un moniteur. Si un moniteur est connecté à ce port, le message suivant apparaîtra. « This HDMI port is only for audio. Connect an AV amplifier. » (Ce port HDMI ne sert qu'à l'audio. Connectez un amplificateur AV.)
- Pour un BD UHD 4K, 2160p 60 Hz ou autre vidéo à haute définition, connectez un moniteur qui prend en charge la résolution au moyen d'un câble HDMI haut débit de qualité supérieure compatible 18 Gbit/s.
- Pour une vidéo 2160p 30 Hz ou 3D, connectez un moniteur qui prend en charge la résolution au moyen d'un câble HDMI haut débit ordinaire ou de qualité supérieure.
- Si le connecteur HDMI VIDEO/AUDIO est connecté à un amplificateur audiovisuel (AV) qui ne prend pas en charge le HDMI 2.0, la sortie 4K n'est pas possible même si un moniteur est connecté en sortie de renvoi de l'amplificateur AV.

Exemples de connexion avec un amplificateur AV et d'autres équipements utilisant le HDMI

Utilisation d'un amplificateur AV et d'autres équipements compatibles HDMI 2.0

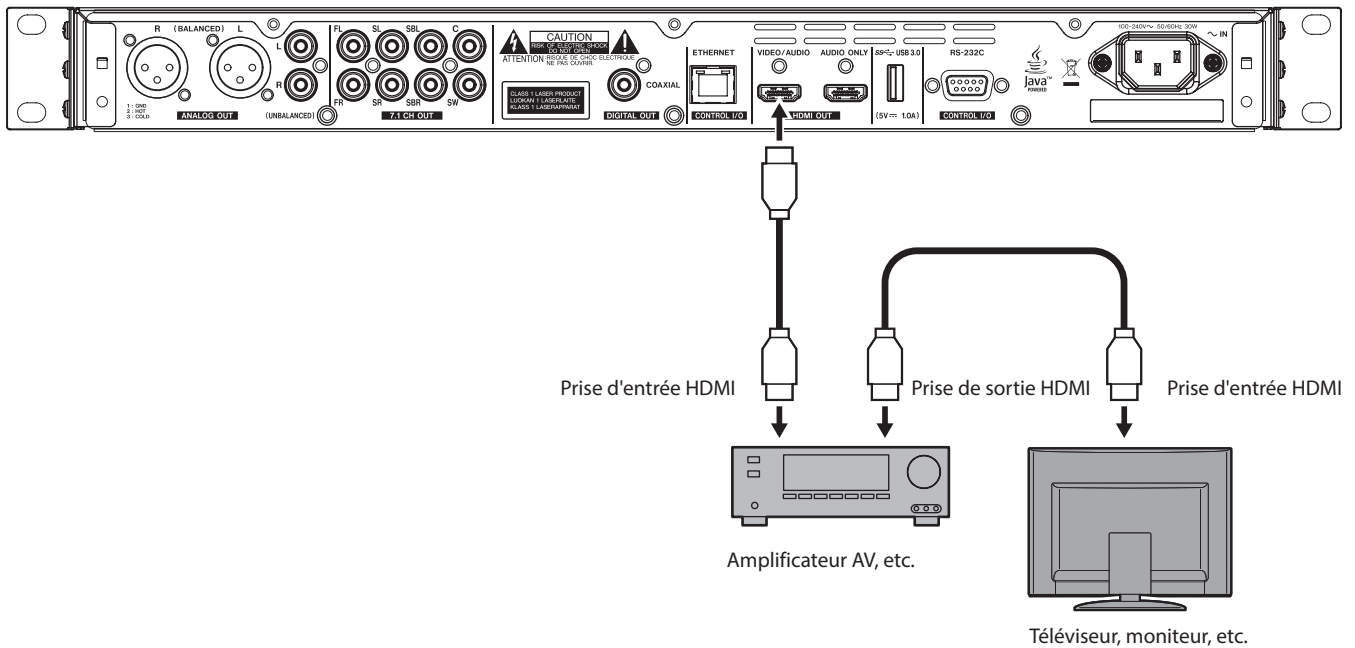

Utilisation d'un amplificateur AV et d'autres équipements non compatibles HDMI 2.0

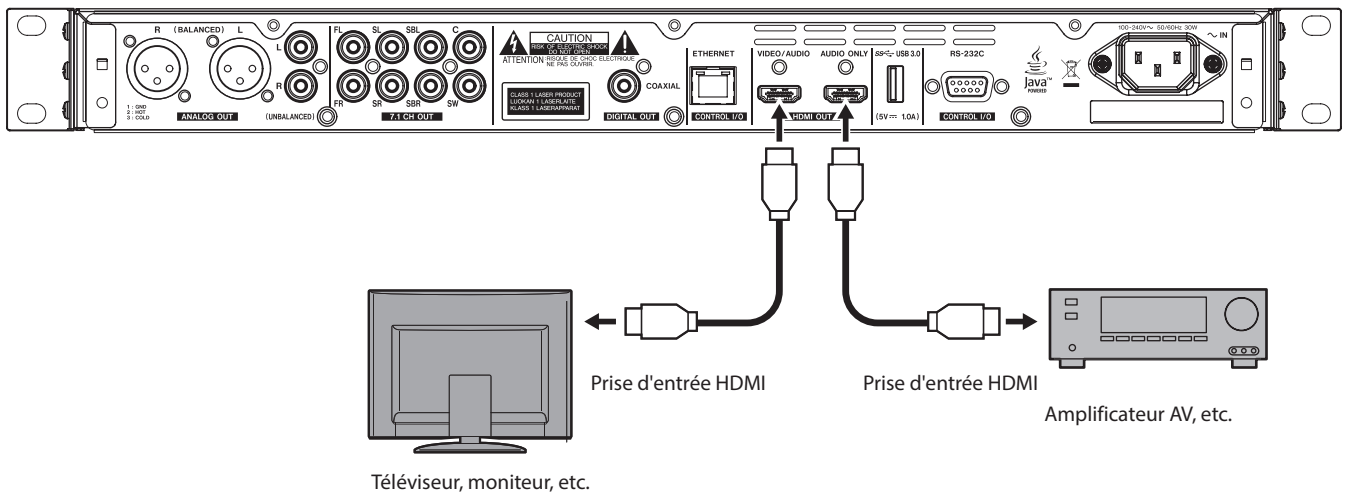

Installation des équerres de montage en rack

Les équerres de montage en rack fournies doivent d'abord être fixées avant de pouvoir monter cette unité dans un rack.

- Reportez-vous à l'illustration ci-dessous pour les fixer.

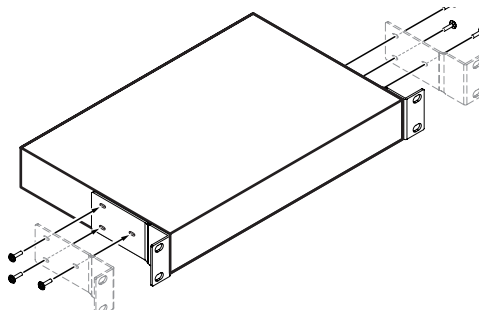

NOTE

- Un tournevis cruciforme est nécessaire pour le montage.
- Les orifices de fixation dans les équerres de montage en rack fournies sont oblongs pour permettre de régler la position de l'unité afin qu'elle ne dépasse pas du rack une fois montée.

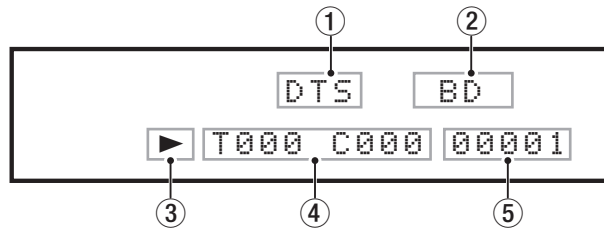

① Type de signal audio produit

DTS apparaît pendant la lecture de signaux DTS, DTSHD et autres DTS surround. BD apparaît pendant la lecture Dolby digital et d'autres Dolby.

② Type de support lu

Affiche le type de disque chargé dans le tiroir de disque de l'unité.

- Disque Blu-ray : BD
- DVD : DVD
- CD audio : CD
- Disque de données : DISC

USB apparaît lorsqu'un fichier est en cours de lecture sur une clé USB ou sur un autre support connecté au port USB. SD apparaît lorsqu'un fichier est en cours de lecture sur une carte SD chargée dans le lecteur de carte SD.

Dans un écran Media, USB ou SD apparaît, selon que USB ou SD est sélectionné.

NETWORK apparaît lorsqu'un fichier est lu à partir d'un disque réseau.

③ Opération en cours

Quand l'unité est en lecture ou en pause, une icône apparaît ici.

- En lecture : ▶
- En pause : ||
- En recherche vers l'avant : ▶▶
- En recherche vers l'arrière : ◀◀

④ Titre/chapitre/piste

Quand l'unité est en lecture ou en pause, les informations de titre/chapitre/piste s'affichent ici.

- Titre/piste : T000
- Chapitre : C000

⑤ Informations diverses

- Affiche le rang de l'élément sélectionné en page Media de l'écran d'accueil.
- **SETUP** s'affiche quand la page Settings de l'écran d'accueil est ouverte.
- Diverses informations sont affichées en réponse aux différentes opérations.
 - Il s'agit généralement d'informations relatives au support
 - Disque Blu-ray : BDMV ou BDAV
 - DVD : DVD
 - CD audio : CD
 - Disque de données : DATA
 - Pas de disque chargé : NO DISC
 - Support USB connecté : USB IN
 - Support USB déconnecté : USB OUT
 - Touche **STOP** pressée : STOP
 - Touche **TITLE/POP UP** pressée : POP
 - Tiroir de disque ouvert : OPEN
 - Tiroir de disque fermé : CLOSE
 - Vérification du support : LOAD
 - Lecture du fichier média : hh:mm:ss
(heures : minutes : secondes)

Affiche le temps de lecture. Cela devient « -hh:mm:ss » lorsque c'est le temps restant (pour un chapitre ou un titre, etc.) qui est affiché. Le type de temps de lecture peut être changé en pressant les touches de curseur \vee et \wedge de la barre d'information ON SCREEN sur le moniteur ou sur la touche **TIME DISPLAY** de la télécommande (voir « Présentation de la barre d'informations ON SCREEN » en page 90).

- Autres informations affichées
 - Quand le menu racine d'un disque contenant plusieurs titres est ouvert : ROOT
 - Quand le menu titre d'un disque vidéo acheté ou loué est ouvert : TOP
 - Durant la mise à jour de firmware : UPGRADE
 - Réglage du volume : VOL XX
Plage de réglage -41 (minimum) - 0 (maximum)

Préparation de la télécommande

Installation des piles

1. Ouvrez le compartiment à l'arrière.
2. Insérez deux piles AAA, en veillant à bien orienter les pôles ⊕ et ⊖.
3. Fermez le compartiment.

Quand faut-il remplacer les piles ?

Remplacez les piles par des neuves si la distance d'utilisation entre l'unité principale et la télécommande diminue ou si l'unité cesse de répondre aux touches de la télécommande.

Précautions concernant les piles

Un mauvais emploi des piles pourrait par exemple entraîner leur fuite ou leur rupture. Lisez attentivement et respectez les avertissements présents sur les étiquettes des piles (voir « PRÉCAUTIONS CONCERNANT LES PILES » en page 57).

Emploi de la télécommande sans fil

Voir « Télécommande sans fil (RC-BDMP4K TASCAM) » en page 64 pour les fonctions des touches.

Pour utiliser la télécommande, pointez-la vers le récepteur de l'unité et utilisez-la dans l'angle représenté ci-dessous.

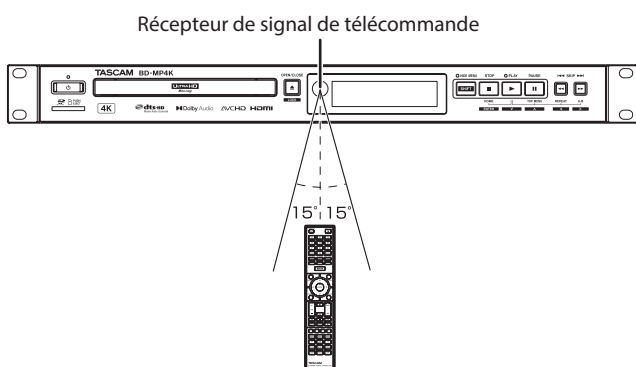

Plage de fonctionnement de la télécommande

Jusqu'à 10 m de la face avant sous n'importe quel angle jusqu'à 15° par rapport à la face avant

ATTENTION

- Le fonctionnement peut ne pas être possible en cas d'obstacle.
- Retirez les piles en cas de non-utilisation prolongée de la télécommande (un mois ou plus).
- En cas de coulure de liquide venant des piles, essayez soigneusement tout liquide répandu dans le boîtier et installez de nouvelles piles.
- Si vous utilisez d'autres appareils pouvant être contrôlés par signaux infrarouges, l'emploi de cette télécommande peut amener ces appareils à fonctionner de façon incorrecte.

Mise sous et hors tension

NOTE

Lorsque le cordon d'alimentation est connecté à l'unité et qu'une alimentation est fournie par une prise de courant, l'unité démarre automatiquement lorsqu'elle reçoit du courant. (C'est également le cas lorsque le courant est rétabli après une coupure ou une autre interruption de l'alimentation électrique)

Si le voyant **STANDBY/ON** s'allume en face avant de l'unité, pressez la touche  ou la touche **STANDBY/ON** de la télécommande.

Écran de démarrage



Écran d'affichage d'état du verrouillage

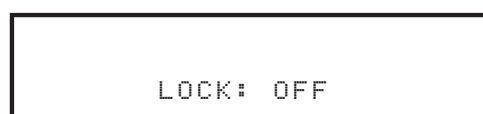

Écran actif

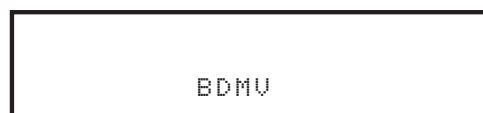

Après le démarrage de l'unité et l'affichage de l'écran de démarrage suivi de l'écran d'état du verrouillage pendant trois secondes, l'écran actif s'ouvre.

Extinction de l'unité

Pressez la touche  en face avant de l'unité ou la touche **STANDBY/ON** de la télécommande pour éteindre l'unité. Durant l'extinction, l'écran d'extinction apparaît. Une fois la procédure d'extinction terminée, l'écran s'éteint et le voyant **STANDBY/ON** s'allume en rouge.

ATTENTION

Ne coupez pas l'alimentation et ne débranchez pas le cordon d'alimentation pendant que l'unité fonctionne (ce qui inclut la lecture et l'écriture de données sur une clé USB). Cela pourrait endommager l'unité.

Insertion et retrait des disques

Insertion des disques

Pressez la touche **OPEN/CLOSE** (▲) de l'unité principale ou de la télécommande.

Ouvrez le tiroir du disque et placez-y le disque avec sa face imprimée vers le haut.

Pressez à nouveau la touche **OPEN/CLOSE** (▲) pour fermer le tiroir de disque.

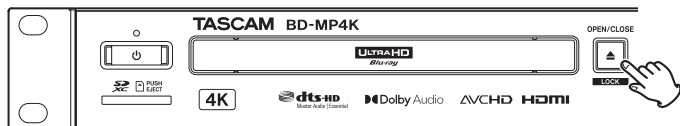

Touche OPEN/CLOSE de l'unité principale

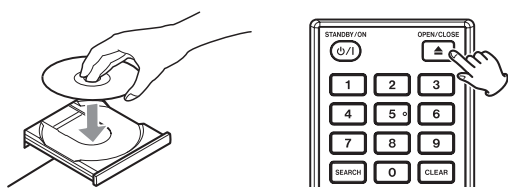

Touche OPEN/CLOSE de la télécommande

Après chargement d'un disque, l'unité lit ses informations. **LOAD** s'affichera à l'écran pendant le chargement du disque. Les informations suivantes s'afficheront à la fin du chargement.

- Disque Blu-ray : **BDMV** ou **BDAV**
- DVD : **DVD**
- CD audio : **CD**
- CD de données : **DATA**

NOTE

- Quand on ouvre le tiroir de disque, **OPEN** s'affiche. (Quand on ferme le tiroir de disque, **CLOSE** s'affiche).
- Si un disque autre qu'un CD lisible est inséré ou si le disque est inséré à l'envers, l'unité l'éjecte automatiquement.

Éjection des disques

Pressez la touche **OPEN/CLOSE** (▲) de l'unité principale ou de la télécommande.

Après ouverture du tiroir de disque, saisissez le disque par son orifice central et retirez-le.

NOTE

La touche **OPEN/CLOSE** (▲) fonctionne quand l'unité est sous tension.

Insertion et retrait des cartes SD

Insertion des cartes SD

Insérez une carte SD dans le lecteur de carte SD sur le devant de l'unité pour permettre la lecture.

NOTE

Les cartes SD peuvent être insérées, que l'unité soit ou non sous tension.

- Insérez les cartes SD en respectant l'orientation correcte.
- L'étiquette doit être vers le haut et le connecteur doit être inséré en premier.

Retrait des cartes SD

Éteignez l'unité ou arrêtez son fonctionnement avant de retirer une carte SD.

ATTENTION

Ne retirez pas une carte SD quand l'unité est en service (notamment en lecture). Cela pourrait causer des pertes de données et des bruits forts et soudains dans l'équipement d'écoute, risquant de provoquer des dommages auditifs ou à l'équipement.

1. Appuyez délicatement sur la carte SD pour la faire ressortir.
2. Retirez la carte SD à la main.

Loquets de protection des cartes SD contre l'écriture

Les cartes SD ont un loquet de protection empêchant d'y écrire de nouvelles données.

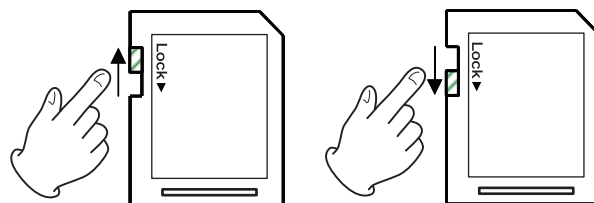

Insertion et retrait des clés USB

Insertion des clés USB

Insérez une clé USB dans le port USB à l'avant de l'unité pour permettre la lecture.

NOTE

Vous pouvez insérer une clé USB, que l'unité soit ou non sous tension.

Retrait des clés USB

Éteignez l'unité ou arrêtez toute opération avant de retirer une clé USB.

ATTENTION

Ne retirez jamais une clé USB pendant que cette unité effectue une opération (notamment la lecture ou l'écriture de données sur la clé USB). Cela pourrait entraîner la perte de données ou des dommages pour l'unité.

Fonctions de verrouillage de la façade

En utilisant les fonctions de verrouillage, il est possible d'interdire l'ouverture et la fermeture du tiroir de disque, et les opérations faisant appel aux touches de la télécommande et de l'unité principale.

1. Pressez simultanément les touches **HIDE MENU [SHIFT]** et **OPEN/CLOSE [LOCK]** en face avant de l'unité.
L'état actuel du verrouillage s'affiche sur l'écran de l'unité.
2. Tout en maintenant pressée la touche **HIDE MENU [SHIFT]** de l'unité, pressez à nouveau la touche **OPEN/CLOSE [LOCK]**.
 - Chaque pression modifie l'état du verrouillage.
 - Tout en maintenant pressée la touche **HIDE MENU [SHIFT]**, pressez la touche **OPEN/CLOSE [LOCK]** mais jusqu'à ce que la fonction que vous souhaitez verrouiller apparaisse dans l'écran de l'unité.

Indication sur l'écran de l'unité	État du verrouillage
LOCK: T LOCK	Tiroir de disque verrouillé
LOCK: P LOCK	Touches de l'unité principale verrouillées*
LOCK: R LOCK	Télécommande verrouillée
LOCK: R+P LOCK	Télécommande et touches de l'unité principale verrouillées*
LOCK: R+T LOCK	Télécommande et tiroir de disque verrouillés
LOCK: OFF	Aucun verrouillage

* Même lorsque les touches de l'unité sont verrouillées, presser simultanément les touches **HIDE MENU [SHIFT]** et **OPEN/CLOSE [LOCK]** fonctionne toujours.

En cas de verrouillage

Si on tente d'utiliser les touches de la face avant alors qu'elles sont verrouillées, « LOCKED » (verrouillé) s'affiche à l'écran et l'opération n'est pas exécutée.

NOTE

- Si le tiroir de disque est verrouillé par la fonction **T LOCK** ou **R+T LOCK** alors que le tiroir est ouvert, il reste possible de le fermer une fois. Après cela, le tiroir de disque sera verrouillé.
- Il est possible d'allumer l'unité même si elle a été éteinte après avoir été verrouillée. L'unité reste verrouillée au redémarrage.

Présentation de la commande à distance

Cette unité peut être contrôlée à distance en la connectant à un ordinateur, soit par leurs ports **RS-232C** au moyen d'un câble RS-232C, soit en reliant le port **ETHERNET** de l'unité à un port réseau local (LAN) de l'ordinateur au moyen d'un câble réseau.

- Pour plus de détails sur les protocoles de communication et de commande **ETHERNET** et **RS-232C** de l'unité, référez-vous à la page de téléchargement **BD-MP4K** du site web **TASCAM** (<https://teac-global.com/>).

Présentation de BD-Live

Cette unité prend en charge les BD-Video (BD-ROM profil 2.0) avec fonctions BD-Live.

En connectant cette unité à Internet, cela peut servir à obtenir des contenus supplémentaires, dont des vidéos spéciales et des sous-titres.

- Les diverses fonctions qui peuvent être utilisées avec **BD-Live** dépendent du disque. Référez-vous à l'écran disque et à ses explications pour plus de détails sur les fonctions et opérations.
- Pour utiliser les fonctions **BD-Live**, connectez cette unité à Internet et faites les réglages nécessaires. Voir « Présentation de la connexion réseau » en page 94 pour les procédures de connexion, et voir « Network (réseau) » en page 71 pour les procédures de réglage.
- Selon le disque, il peut être nécessaire de changer les réglages décrits dans « Network (réseau) » en page 71.
- Si le paramètre **BD-LIVE Connection** est réglé sur « Prohibited » (interdit) dans **Network (réseau)** en page 71, le contenu **BD-Live** ne peut pas accéder à Internet.
- Selon la configuration réseau utilisée, la connexion réseau peut prendre un certain temps voire ne pas être possible.
- Pendant la lecture de disques compatibles **BD-Live**, des données d'identification de l'unité ou du disque peuvent être transmises au fournisseur de contenu.
Pour limiter la connexion Internet, changez les réglages « Network (réseau) » décrits en page 71.

Types de support pouvant être lus

Cette unité peut lire les formats suivants.

Supports disques

- Blu-ray pris en charge
Blu-ray 4K Ultra HD, BD25, BD50, BD-ROM, BD-R, BD-RE
- DVD pris en charge
DVD-ROM, DVD+R, DVD-R, DVD+RW, DVD-RW
- CD pris en charge
CD-DA, CD-R, CD-RW

Formats de disque

- Blu-ray pris en charge
BDMV, BDAV
- DVD pris en charge
DVD-Vidéo, DVD-VR, AVCHD

NOTE

- Les supports BD-R/DVD-RW/DVD-R qui n'ont pas été finalisés (fermés) peuvent ne pas être lus correctement.
- Les supports BD-RE version 1.0 (à cartouche) et DVD-RAM ne peuvent pas être lus.
- Les parties enregistrées en supplément sur des supports BD-RE/BD-R/DVD-RW/DVD-R à multiples sessions (enregistrements multiples) ne peuvent pas être lues.
- Certains supports BD-Video/DVD-Video peuvent ne pas fonctionner comme expliqué dans ce mode d'emploi pour des raisons voulues par leur producteur. Pour des détails, référez-vous au mode d'emploi de ces disques.
- Utilisez des CD de musique conformes aux normes ISO.
- La lecture n'est pas garantie pour tous les disques conformes aux normes.

Formats de fichier lisibles (vidéo, audio et image)

Cette unité peut lire les formats suivants.

Formats vidéo

- .asf, .mpg, .avi, .3gp, .dat, .mkv, .mov, .m2ts, .ogm, .tp, .ts, .mp4, .wmv

Formats audio

- .wav, .mp3, .wma, .aac, .flac, .ape

Formats d'image

- .jpeg, .gif, .png

NOTE

Les clés USB et les cartes SD doivent être formatées selon des systèmes de fichiers FAT16, FAT32, exFAT ou NTFS.

Lecture d'un support

Cette section explique les opérations de base comme la lecture, la mise en pause et l'arrêt.

Cette explication suppose que vous avez déjà effectué les connexions nécessaires, allumé l'unité, chargé un disque vidéo ou audio ou un autre support contenant des fichiers vidéo ou audio ou effectué la connexion avec un disque réseau.

Présentation de la lecture automatique

- Avec cette unité, quand **Auto Playback** (écran d'accueil > **Settings** > **System**) est réglé sur **On (Repeat On)** ou **On (Repeat Off)**, la lecture des disques démarre automatiquement dans les cas suivants.
 - Lorsqu'un disque est chargé (et que le tiroir de disque se ferme)
 - Lorsque l'unité s'allume (fonction de lecture à la mise sous tension)
- Quand **Auto Playback** est sur **Off** ou si la lecture ne démarre pas, sélectionnez **Disc** en écran d'accueil et pressez la touche **ENTER** ou ►.

ATTENTION

- Quand la fonction de lecture automatique est activée, la lecture démarre dès l'insertion d'un disque. Pour cette raison, soyez prudent durant les opérations suivantes.
 - Réglage de paramètres en écran d'accueil
 - Lecture de fichiers sur une carte SD, une clé USB ou un disque réseau
- La lecture automatique n'est pas prise en charge pour les cartes SD, les clés USB et les disques réseau. Cette fonction ne peut être utilisée qu'avec des disques qui la prennent en charge.

Lecture de disques vidéo

- Si un disque qui n'a encore jamais été lu est chargé, sa lecture commence du début.
- Si **Last Memory** (écran d'accueil > **Settings** > **System**) est réglé sur **On** (le réglage par défaut est **On**), quand on charge un disque qui a déjà été lu, un écran apparaît pour choisir de reprendre ou non sa lecture de l'endroit auquel elle a été stoppée. Pressez la touche **ENTER** pour lire le disque depuis l'endroit où il s'est arrêté la dernière fois, ou **RETURN** pour reprendre sa lecture du début. Sans action dans les cinq secondes qui suivent l'ouverture de cet écran de confirmation, la lecture reprend de l'endroit auquel elle a été stoppée.

* Cela ne fonctionne qu'avec les disques vidéo du commerce (achetés ou loués).

De plus, l'unité peut grâce à cette fonction sauvegarder les positions d'un maximum de cinq disques. Lorsque le nombre total de disques dépasse cinq, la position du dernier disque lu est enregistrée à la place de celle du plus ancien.

Fonctionnement depuis les menus racines et contextuels des disques

Lorsque des disques vidéo ont des menus classiques ou contextuels, ceux-ci peuvent être affichés et utilisés pour diverses opérations.

(Le contenu des menus classiques et des menus contextuels dépend de la programmation des disques.)

- Pressez la touche **TOP MENU** pour afficher le menu titre. Si vous le faites pendant la lecture ou en pause, la lecture s'arrête. Pressez la touche **TITLE/POP UP** alors que le support est en lecture ou en pause pour ouvrir le menu titre sans l'arrêter. Utilisez les touches de curseur pour vous déplacer parmi les éléments du menu titre, et confirmez vos sélections avec la touche **ENTER**.

Mise en pause de la lecture

Pour mettre en pause la lecture, pressez la touche **II**.

Pressez à nouveau la touche **II** ou la touche **▶** pour reprendre la lecture depuis cette position.

Arrêt de la lecture

Pressez la touche **■** pour arrêter la lecture.

Pour relancer la lecture, pressez la touche **▶** ou la touche **ENTER** afin de reprendre depuis cette position.

NOTE

- Tout ce qui est affiché sur le moniteur disparaît.
- Durant la lecture en boucle, cela efface le mode de répétition.

Recherche en arrière/avant

Utilisez les touches **◀◀** et **▶▶** pour une recherche en arrière et avant.

La vitesse de recherche change (parmi 5 niveaux) chaque fois que l'on presse la touche **◀◀/▶▶**.

Une nouvelle pression rappelle la lecture normale.

Lors de la recherche en arrière/avant dans un disque, pressez la touche **II** pour mettre la lecture en pause.

Presser à nouveau la touche **II** rappelle la lecture normale.

CONSEIL

Pour modifier la vitesse de recherche à l'aide des touches de l'unité, maintenez-les pressées à plusieurs reprises.

Saut au chapitre/piste précédent ou suivant

Pressez une touche **◀◀/▶▶** pour sauter au chapitre/piste précédent/suivant.

- En lecture, en pause ou en recherche arrière/avant, pressez une touche **◀◀/▶▶** pour sauter au chapitre/piste précédent/suivant et reprendre la lecture.

- Pour revenir au début du chapitre/piste actuellement lu, pressez une fois la touche **◀◀**.

(Toutefois, si le chapitre/piste actuel n'en est qu'à quelques secondes de son début ou est mis en pause dans cette zone, cela vous ramène au chapitre/piste précédent et fait reprendre la lecture.)

NOTE

La lecture reprendra après le saut (comme avec la fonction de calage automatique Auto ready).

Il n'est pas possible de passer en pause après le saut.

Lecture au ralenti

Pressez la touche **▶** de la télécommande pendant la lecture pour lancer la lecture au ralenti. La vitesse de la lecture au ralenti change (parmi 4) chaque fois que l'on presse la touche **▶**.

1/16 → 1/8 → 1/4 → 1/2 → vitesse normale

Lecture en boucle d'une partie de scène ou de piste

* Cette fonction de lecture en boucle est différente de la fonction de répétition automatique de lecture. La position lue n'est pas conservée après extinction de l'unité.

Pour plus de détails sur la fonction de répétition automatique de lecture, voir « Playback (lecture) » en page 70.

Durant la lecture d'un support, pressez la touche **A-B** pour définir l'intervalle désiré (entre les points A et B) et faire lire en boucle cet intervalle.

(Dans cette explication, le mot « scène » est utilisé, mais il s'applique également aux « pistes » dans le cas d'utilisation de fichiers audio.)

1. Pressez la touche **A-B** à l'endroit duquel doit commencer la lecture en boucle. Le point de début « **A-** » apparaîtra en haut du moniteur.
2. Pressez la touche **A-B** à l'endroit de la scène auquel doit se terminer la lecture en boucle. Les points de début et de fin « **A-B** » apparaîtront en haut du moniteur et la lecture en boucle se poursuivra entre ces points.

CONSEIL

Presser la touche **CLEAR** efface le point de début (A).

3. Durant la lecture en boucle, pressez à nouveau la touche **A-B** pour mettre fin à la lecture en boucle et poursuivre en lecture normale.

(Tous les disques vidéo ne prennent pas cette fonction en charge.)



Répétition d'un chapitre, d'un titre ou d'une piste

* Cette fonction de répétition est différente de la fonction de répétition en lecture automatique. La position lue n'est pas conservée après extinction de l'unité.



Pour plus de détails sur la fonction de répétition en lecture automatique, voir « Playback (lecture) » en page 70.

Pressez la touche **REPEAT** pour activer le mode de répétition de lecture. Le chapitre, le titre ou la piste actuellement lu sera indéfiniment répété. Pressez plusieurs fois cette touche pour changer le mode de répétition de lecture.

Disques vidéo

- Durant la répétition de lecture d'un chapitre, la lecture démarre au début du chapitre actuel. (L'icône  apparaît en haut du moniteur.)
- Durant la répétition de lecture d'un titre, la lecture démarre au début du titre actuel. (L'icône  apparaît en haut du moniteur.)
- Durant la répétition de lecture générale, la lecture démarre au début du disque vidéo. (L'icône  apparaît en haut du moniteur.)

CD et fichiers vidéo/audio

- Durant la répétition de lecture simple, la lecture démarre au début de la piste actuelle. (L'icône  apparaît en haut du moniteur.)
- Durant la répétition de lecture générale, la lecture se répète pour toutes les pistes d'un CD et pour tous les fichiers vidéo/audio du même dossier. (L'icône  apparaît en haut du moniteur.)

Saut à un instant de lecture, une scène ou une piste spécifiques

(Cela s'applique également aux « chapitres » dans le cas de disques audio.)

Durant la lecture d'un disque, pressez la touche **SEARCH** pour afficher une barre d'informations en haut du moniteur. Un curseur apparaîtra dans la zone d'affichage de temps.



Dans ces conditions, pressez une touche de curseur </> pour déplacer la sélection entre les zones d'affichage de temps et de chapitre.



NOTE

Seuls des temps de lecture et numéros de chapitre existant sur le disque actuellement lu peuvent être spécifiés. Il n'est pas possible de spécifier des valeurs extérieures à ces pages.

Saut à une valeur de temps spécifique

1. Dans ces conditions, pressez la touche **ENTER** pour sélectionner la zone d'affichage de temps, ce qui permet de changer sa valeur.



2. Utilisez les touches numériques pour saisir des valeurs. Utilisez les touches de curseur < et > pour vous déplacer entre les **heures**, les **minutes** et les **secondes**. (Dans l'illustration ci-dessous, des valeurs ont été saisies pour les minutes et les secondes.)



3. Après avoir saisi les valeurs, pressez la touche **ENTER** pour lancer la lecture depuis le temps spécifié. (L'affichage de chapitre change également pour indiquer le chapitre correspondant au temps spécifié.)

Affichage du chapitre

Affichage du temps
Heures, minutes, secondes



Pressez la touche **ON SCREEN** pour fermer la barre d'informations.

Saut à un chapitre ou piste spécifique

1. Utilisez une touche de curseur < ou > dans la zone d'affichage de temps pour déplacer le curseur sur la zone d'affichage de chapitre.

Dans ces conditions, pressez la touche **ENTER** pour sélectionner la zone d'affichage de chapitre, ce qui permet de changer sa valeur.



2. Utilisez les touches numériques pour saisir des valeurs.
3. Après avoir saisi les valeurs, pressez la touche **ENTER** pour lancer la lecture depuis le chapitre spécifié. (L'affichage de temps change également pour correspondre au chapitre ainsi spécifié.)
Pressez la touche **ON SCREEN** pour fermer la barre d'informations.

Lecture de fichiers sur clés USB, cartes SD, disques de données et disques réseau

1. Sélectionnez **Media** en écran d'accueil et pressez la touche **ENTER**.
2. Les icônes des supports apparaîtront. Avec les touches de curseur < et >, sélectionnez l'icône du support contenant le fichier à lire et pressez la touche **ENTER**.

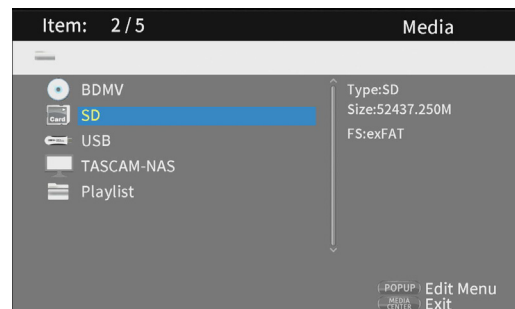

LOAD s'affichera pendant le chargement du support. Les informations suivantes s'afficheront à la fin du chargement.

- Clé USB : USB
- Carte SD : SD
- Support en réseau : **Nom du réseau**

Ouvrir l'icône sélectionnée fera s'afficher les dossiers suivants.

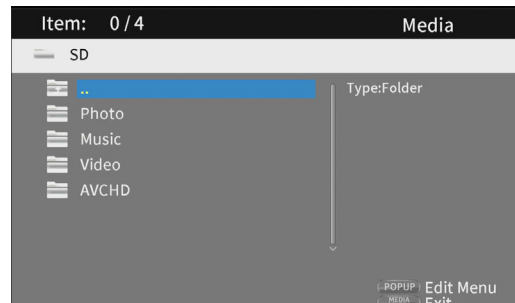

- ⊠... : Dossier racine (supérieur)
- Photo : Dossier photo
- Music : Dossier musique
- Video : Dossier vidéo
- AVCHD : Dossier vidéo haute qualité

3. Sélectionnez le dossier voulu et pressez la touche **ENTER**. Les fichiers contenus dans le dossier s'afficheront. (Exemple : dossier Music ouvert.)

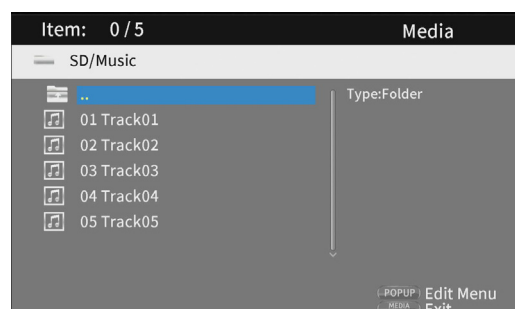

- Utilisez les touches de curseur \downarrow et \uparrow pour sélectionner un fichier et pressez la touche \rightarrow pour lancer sa lecture.
 - Quand un fichier est sélectionné, les informations suivantes apparaissent sur le côté droit du moniteur.
 - Vignettes des fichiers d'images
 - Diverses informations pour les fichiers audio et vidéo

Lecture de playlist sur clé USB, carte SD et disque de données

Ajout de fichiers à la playlist

- Sélectionnez **Media** en écran d'accueil et pressez la touche **ENTER**.
- Les icônes des supports apparaîtront. Avec les touches de curseur \downarrow et \uparrow , sélectionnez l'icône du support contenant le fichier à lire et pressez la touche **ENTER**.

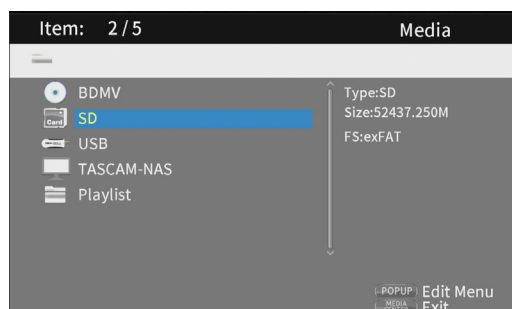

LOAD s'affichera pendant le chargement du support. Les informations suivantes s'afficheront à la fin du chargement.

- Clé USB : USB
- Carte SD : SD

Ouvrir l'icône sélectionnée fera s'afficher les dossiers suivants.

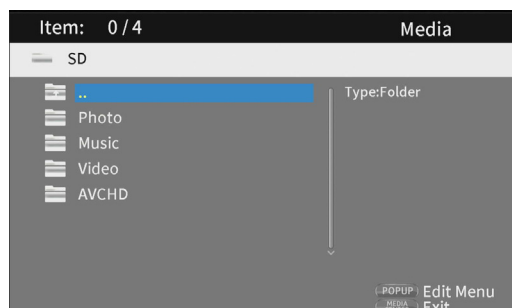

- ... : Dossier racine (supérieur)
- Photo : Dossier photo
- Music : Dossier musique
- Vidéo : Dossier vidéo
- AVCHD : Dossier vidéo haute qualité

NOTE

- Les playlists ne peuvent comprendre que des fichiers images, audio ou vidéo. Une playlist ne peut pas contenir différents types de fichiers à la fois. (Par exemple, elle ne peut pas contenir à la fois des fichiers images et des fichiers vidéo.)
- Les fichiers venant du réseau ne peuvent pas être ajoutés à la playlist.
- Les fichiers contenus dans les playlists seront lus dans l'ordre de leur sélection.

ATTENTION

- Les playlists sont effacées lors de l'extinction (mise en veille) de l'unité.
- Si une clé USB ou une carte SD est déconnectée, les fichiers de ce support sont retirés de la playlist.

- Sélectionnez le fichier à ajouter à la playlist et pressez la touche **TITLE/POP UP** pour ouvrir le menu contextuel.

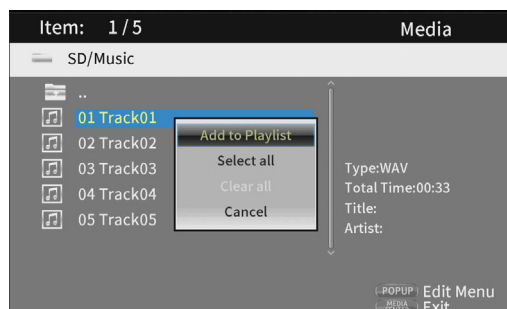

- Avec les touches de curseur \downarrow et \uparrow , sélectionnez « **Add to playlist** » (ajouter à la playlist), et pressez la touche **ENTER** pour ajouter le fichier sélectionné à la playlist.
 - Quand le curseur est sur un fichier, pressez la touche de curseur \rightarrow pour le cocher (le symbole apparaît devant le nom du fichier), ce qui le sélectionne.

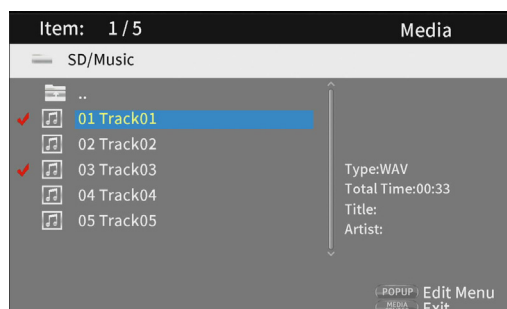

Pressez à nouveau la touche de curseur \rightarrow pour décocher le fichier.

- Cochez tous les fichiers nécessaires et pressez la touche **TITLE/POP UP** pour ouvrir le menu contextuel. Avec les touches de curseur \downarrow et \uparrow , sélectionnez « **Add to Playlist** » (ajouter à la playlist) et pressez la touche **ENTER** pour ajouter les fichiers sélectionnés à la playlist.

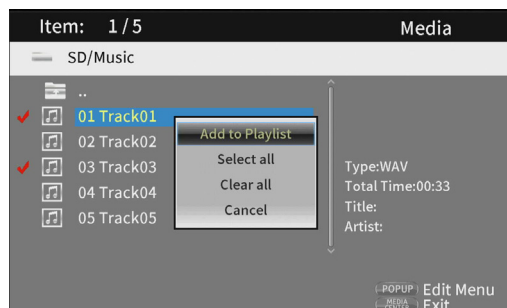

- De plus, il est possible de cocher d'un coup tous les fichiers du dossier en sélectionnant « **Select all** » (tout sélectionner) dans le menu contextuel et en pressant la touche **ENTER** à l'étape 3.

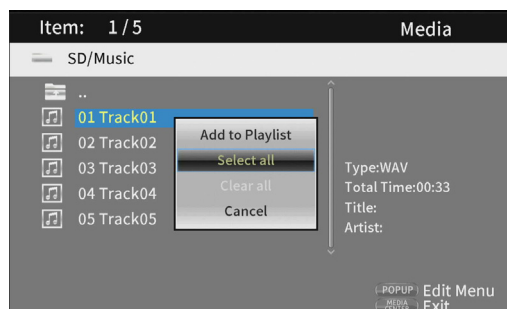

- Cochez tous les fichiers nécessaires et pressez la touche **TITLE/POP UP** pour ouvrir le menu contextuel.

Avec les touches de curseur ∇ et \wedge , sélectionnez « **Add to Playlist** » (ajouter à la playlist) et pressez la touche **ENTER** pour ajouter les fichiers sélectionnés à la playlist.

- Sélectionnez « **Clear all** » (tout décocher) dans le menu contextuel et pressez la touche **ENTER** pour ainsi décocher tous les fichiers. Sortir du dossier décoche également tous les fichiers. Pour ne rien toucher, sélectionnez « **Cancel** » (annuler) et pressez la touche **ENTER** ou la touche de curseur \leftarrow pour revenir à l'écran initial.

Lecture de fichiers dans une playlist

1. Sélectionnez **Media** en écran d'accueil et pressez la touche **ENTER**.
2. Les icônes des supports apparaîtront. Utilisez les touches de curseur ∇ et \wedge pour sélectionner le dossier Playlist et pressez la touche **ENTER**.

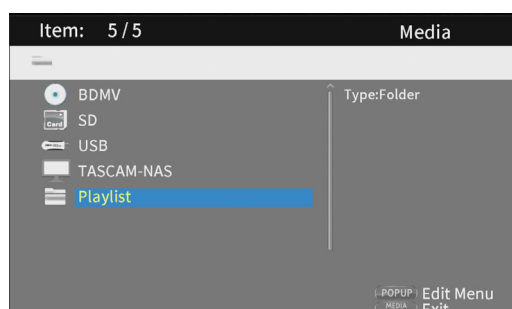

LOAD s'affichera pendant le chargement du support. Les informations suivantes s'afficheront à la fin du chargement.

- Clé USB : USB
- Carte SD : SD

Ouvrir le dossier Playlist fera s'afficher les dossiers suivants.

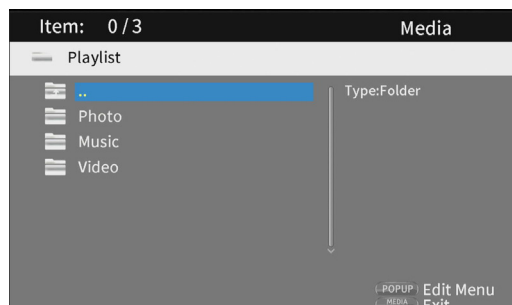

- ... : Dossier racine (supérieur)
- Photo : Dossier photo
- Music : Dossier musique
- Vidéo : Dossier vidéo

3. Sélectionnez un fichier à lire et pressez la touche **ENTER** ou \blacktriangleright pour lancer la lecture de la playlist.

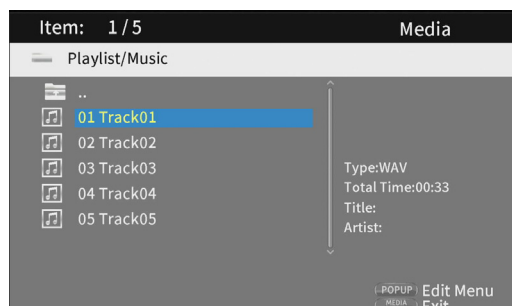

Retrait de fichiers dans une playlist

1. Pour retirer un fichier d'une playlist, sélectionnez l'icône de playlist et ouvrez le dossier qui contient le fichier.



2. Pour retirer un fichier spécifique de la playlist, sélectionnez-le et pressez la touche de curseur \rightarrow afin de cocher son nom.

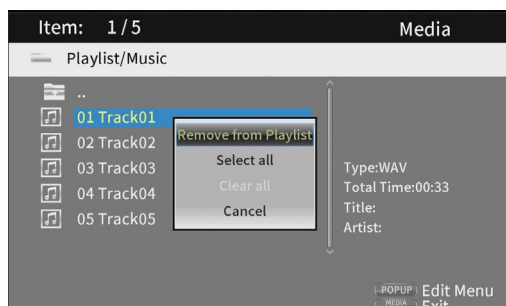

- À ce stade, pressez la touche **TITLE/POP UP** pour ouvrir le menu contextuel. Utilisez ensuite les touches de curseur ∇ et \wedge pour sélectionner « **Remove from Playlist** » (retirer de la playlist) et pressez la touche **ENTER** pour retirer les fichiers cochés de la playlist.

3. Pour retirer tous les fichiers de la playlist, ouvrez le menu contextuel en pressant la touche **TITLE/POP UP**. Sélectionnez ensuite « **Select all** » (tout sélectionner) et pressez la touche **ENTER** pour cocher tous les fichiers du dossier.

Pressez à nouveau la touche **TITLE/POP UP** pour ouvrir le menu contextuel. Utilisez ensuite les touches de curseur ∇ et \wedge pour sélectionner « **Remove from Playlist** » (retirer de la playlist) et pressez la touche **ENTER** pour retirer les fichiers cochés de la playlist.

Emploi de la lecture programmée

Cette unité peut lire le contenu (titres/chapitres ou pistes) de disques vidéo et audio dans l'ordre voulu.

1. Lisez le disque à utiliser avec la lecture programmée.
2. Pressez la touche **PROGRAM** alors que le disque est en lecture ou en pause. La page Program ci-dessous s'affiche sur le moniteur.

ATTENTION

Presser à nouveau la touche **PROGRAM** durant cette opération effacera le contenu programmé, restaurant ainsi l'état par défaut.

Écran DVD



Écran CD



L'écran Program affiche le type de support dont l'ordre de lecture (titre/chapitre ou piste) peut être choisi, le nombre total d'éléments programmés (15 au maximum) et le nom des touches servant de commandes Play/Clear/Stop.

* Affectation des touches de commande

- Play (lecture) : Touche **▶**
- Clear (effacement) : Touche **CLEAR**
- Stop (arrêt) : Touche **RETURN**

3. En écran Program, saisissez le contenu à lire dans l'ordre à partir du champ ① à l'aide de la procédure ci-dessous.

1. D'abord, dans le champ ①, pressez la touche **ENTER**. Puis, utilisez les touches de curseur ∇/\wedge pour sélectionner les titres, chapitres ou pistes.

Écran DVD



- Pour les disques vidéo, utilisez d'abord les touches de curseur ∇/\wedge pour sélectionner le numéro* du titre à lire dans le champ de saisie de titre. Ensuite, utilisez la touche de curseur \rangle pour passer au champ de saisie de chapitre et utilisez les touches de curseur ∇/\wedge pour sélectionner le numéro* du chapitre à lire.
- Utilisez la touche **CLEAR** pour ramener le numéro saisi à **0**.
- Pressez la touche **RETURN** pour annuler la programmation et fermer la page Program.

* Seules des valeurs existant dans le disque peuvent être sélectionnées.

Écran CD

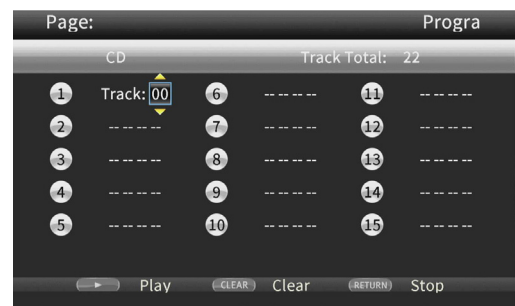

- Pour les disques audio, utilisez d'abord les touches de curseur ∇/\wedge pour sélectionner le numéro* de la piste à lire dans le champ de saisie de piste.
- Utilisez la touche **CLEAR** pour ramener le numéro saisi à **0**.
- Pressez la touche **RETURN** pour annuler la programmation et fermer la page Program.

* Seules des valeurs existant dans le disque peuvent être sélectionnées.

ATTENTION

Le programme est effacé dans les cas suivants.

- Lorsqu'on ouvre l'écran d'accueil
- Lorsqu'on éjecte un disque
- Lorsqu'on éteint (met en veille) l'unité

2. Après avoir saisi les éléments à lire, pressez la touche **▶** pour lancer la lecture du programme.

NOTE

Quand la page Program est ouverte, seules les touches suivantes peuvent être utilisées :

▶, **CLEAR**, **RETURN**, ainsi que les touches numériques et de curseur.

Placement de signets

Cette unité permet de placer des signets pour repérer des emplacements spécifiques sur des disques vidéo. La mémoire interne peut conserver un maximum de 12 signets.

- Pour créer un signet, pressez la touche **MARK** à l'endroit voulu durant la lecture vidéo.
- Le numéro du signet, le titre, le chapitre et l'heure actuels sont affichés sur le moniteur.

Accès direct aux signets

1. Pressez et maintenez la touche **MARK** durant 6 secondes. La lecture se mettra en pause et les signets disponibles s'afficheront sur le moniteur.
2. Utilisez les touches de curseur </> pour vous déplacer entre les signets.
Quand un signet est sélectionné, son numéro ainsi que le titre, le chapitre et le temps actuels s'affichent sur le moniteur.
Les signets disponibles apparaissent en blanc, les inutilisés en gris.
3. Pressez la touche **ENTER** pour sauter au signet visé. La lecture depuis ce signet est possible.
Pour annuler cette opération et revenir à la lecture normale, pressez la touche **MARK**.

ATTENTION

Les signets sont effacés dans les cas suivants.

- Lorsqu'on ouvre l'écran d'accueil
- Lorsqu'on éjecte un disque
- Lorsqu'on éteint (met en veille) l'unité

Suppression de signets

1. Pressez et maintenez la touche **MARK** durant 6 secondes. La lecture se mettra en pause et les signets disponibles s'afficheront sur le moniteur.
2. Pour supprimer le dernier signet créé, pressez la touche **CLEAR**.
3. Pressez la touche **MARK** pour fermer les signets et revenir à la lecture normale.

Affichage de photos

Lorsqu'une photo est affichée, les touches de curseur permettent de la faire pivoter et de la retourner.

Tourner à gauche :	Touche de curseur <
Tourner à droite :	Touche de curseur >
Retourner verticalement :	Touche de curseur ^
Retourner horizontalement :	Touche de curseur v

Réglage du volume depuis l'unité

Utilisez la touche +/- (**VOL**) pour régler le volume durant la lecture.

Si le son lu n'est toujours pas audible après avoir monté le volume, réglez le volume sur le moniteur, le téléviseur, l'amplificateur ou autre équipement de sortie audio.

NOTE

Si la touche +/- (**VOL**) de la télécommande ne fonctionne pas, sélectionnez **Settings > Audio Settings > Audio Output > Volume Control** depuis l'écran d'accueil et réglez-le sur **Enable**.

Cela change le volume pour toutes les sorties : analogique, numérique (COAXIAL) et HDMI.

Coupure du son sur cette unité

Les sons produits par l'unité peuvent être coupés en pressant la touche **MUTE**.

Quand le son est coupé, l'icône  apparaît sur le moniteur.

Pressez à nouveau la touche **MUTE** pour rétablir le son.

L'icône  apparaît sur le moniteur. (Cette icône disparaîtra du moniteur après un court instant.)

Cela permet de couper le son de toutes les sorties : analogique, numérique (COAXIAL) et HDMI.

Présentation de la barre d'informations ON SCREEN

Pressez la touche **ON SCREEN** pour ouvrir une barre d'informations en haut du moniteur.

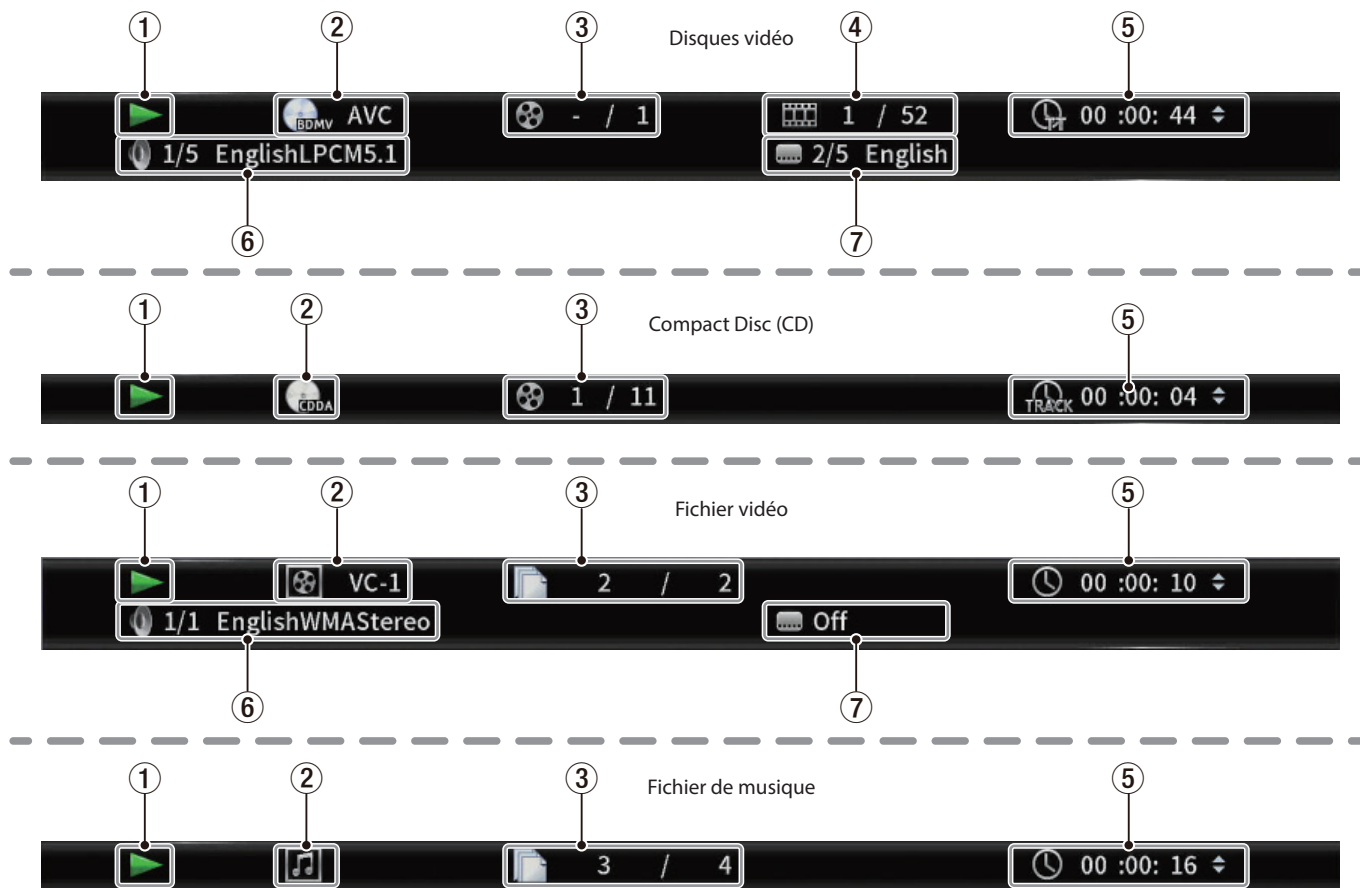

① Opération en cours

Indique le statut de fonctionnement actuel.

- ▶ Lecture
- ⏸ Lecture en pause
- ⏮ X Recherche en arrière à vitesse X (1-5)
- ⏭ X Recherche en avant à vitesse X (1-5)
- ⏮ Saut en arrière
- ⏭ Saut en avant
- ▶ Lecture au ralenti X
- ⊘ : Opération impossible

② Support/fichier

Affiche le type de support/fichier lu.

③ Titre/piste

Affiche le numéro de titre/piste actuel.

④ Chapitre

Affiche le chapitre actuel.

⑤ Temps de lecture

Affiche la position de lecture actuelle dans le temps.

Les touches de curseur \vee et \wedge peuvent être utilisées pour changer d'affichage de temps.

- Durant la lecture d'un BDMV, DVD vidéo ou d'une autre vidéo
 - Temps écoulé dans le titre (TT)
 - Temps restant dans le titre (-TT)
 - Temps écoulé dans le chapitre (CH)
 - Temps restant dans le chapitre (-CH)
- Durant la lecture d'un CD audio
 - Temps écoulé dans la piste (Track)
 - Temps restant dans la piste (-Track)
 - Temps écoulé dans le disque (Disc)
 - Temps restant dans le disque (-Disc)
- Durant la lecture d'un fichier
 - Temps écoulé dans le fichier
 - Temps restant dans le fichier

CONSEIL

La touche **TIME DISPLAY** de la télécommande peut être utilisée pour changer d'affichage de temps.

⑥ Réglages audio

Affiche les réglages audio actuels.

Pressez la touche **AUDIO** pour changer les réglages audio disponibles.

⑦ Langue de sous-titrage

Affiche le réglage de sous-titrage actuel.

Pressez la touche **SUBTITLE** pour remplacer la langue des sous-titres par une autre langue disponible.

Speaker Settings (réglages des enceintes)

Configuration des canaux

Depuis l'écran d'accueil, utilisez **Settings > Audio Settings > Speaker Settings** pour configurer les canaux d'enceintes.

1. Dans le sous-menu **Configuration**, sélectionnez le nombre d'enceintes.

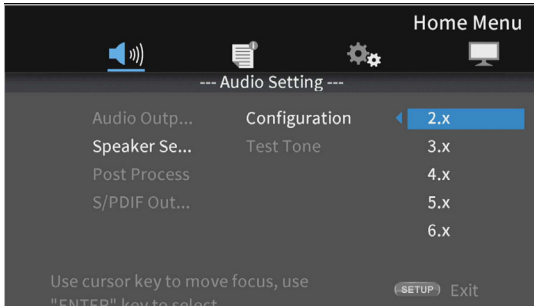

Utilisez la touche de curseur **>** ou la touche **ENTER** pour passer au réglage de fonction. Utilisez les touches de curseur **^** et **v** pour sélectionner le nombre d'enceintes et pressez la touche **ENTER** pour valider.

2. Sélectionnez le mode de répartition des canaux (channel mode) dans l'écran prévu à cet effet.

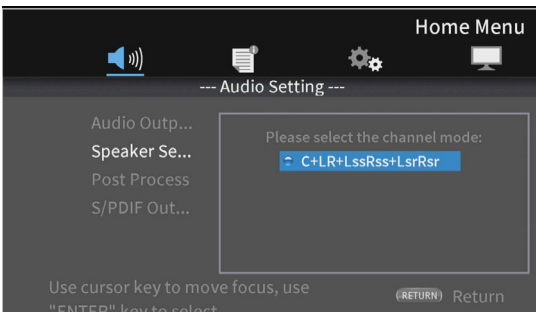

Options

Nombre d'enceintes	Mode de répartition des canaux
2.x	Lt/Rt (gauche/droite), stéréo
3.x	LCR (gauche-centre-droite)
4.x	LRLsRs (gauche-droite-gauche surround-droite surround)
5.x	Aucun
6.x	Aucun
7.x	C+LR+LssRss+LsrRsr

Utilisez les touches de curseur **^** et **v** pour sélectionner le mode de répartition des canaux et pressez la touche **ENTER** pour valider.

NOTE

Cet écran ne s'affichera pas pour tous les nombres d'enceintes.

3. Sélectionnez le caisson de grave (Subwoofer) dans l'écran prévu à cet effet.

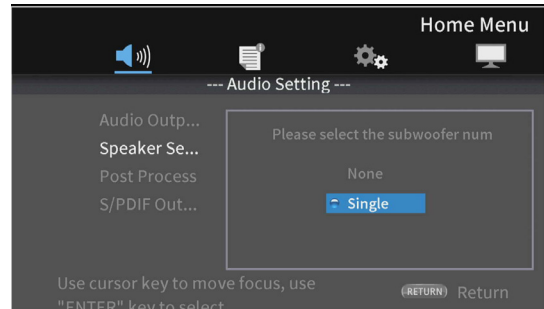

Utilisez les touches de curseur **^** et **v** pour sélectionner le caisson de grave et pressez la touche **ENTER** pour valider.

4. Utilisez l'écran Speaker Settings pour effectuer les réglages de chaque enceinte.

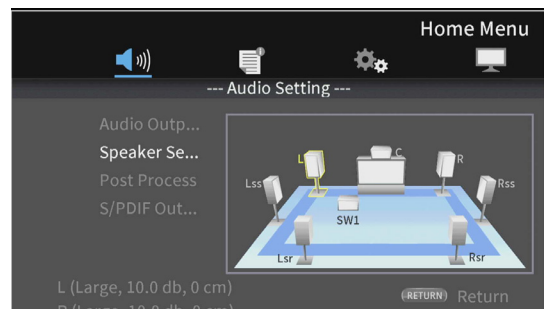

Exemple avec les réglages 7.x et C+LR+LssRss+LsrRsr

Utilisez les touches de curseur **^** et **v** pour sélectionner l'enceinte à régler et pressez la touche **ENTER** pour valider.

5. Les paramètres qui peuvent être réglés pour l'enceinte sélectionnée seront affichés. Utilisez les touches de curseur **^** et **v** pour sélectionner le paramètre à régler et pressez la touche **ENTER** pour valider.

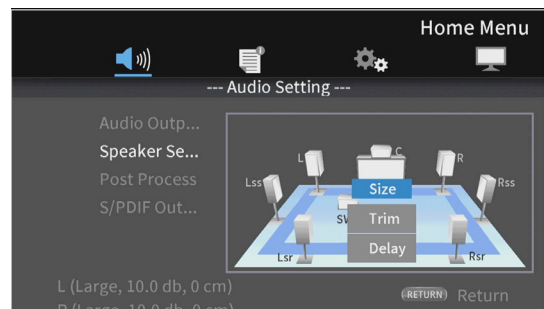

Pressez la touche **RETURN** pour revenir à la sélection d'enceinte.

NOTE

Le seul paramètre du caisson de grave (subwoofer) qui peut être réglé est la compensation de niveau (Trim).

6. Changez la taille (Size).

Utilisez les touches de curseur \wedge et \vee pour sélectionner « **Size** » et pressez la touche **ENTER** pour valider. Les choix de taille (**Large/Small**) seront affichés.

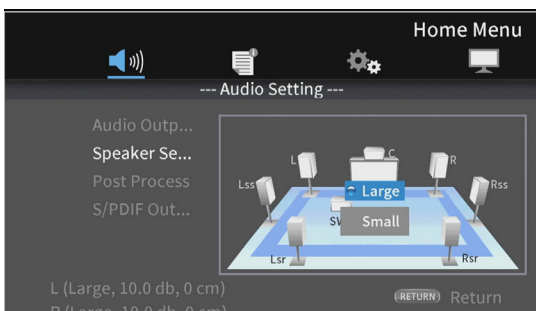

Utilisez les touches de curseur \wedge et \vee pour sélectionner « **Large** » (grande) ou « **Small** » (petite), et pressez la touche **ENTER** pour valider.

NOTE

Il n'est pas possible de choisir des tailles différentes pour les enceintes d'une même paire.

7. Changez la compensation de niveau (Trim).

Utilisez les touches de curseur \wedge et \vee pour sélectionner « **Trim** » et pressez la touche **ENTER** pour valider. Cela ouvre l'écran de réglage de compensation.

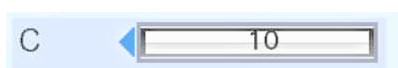
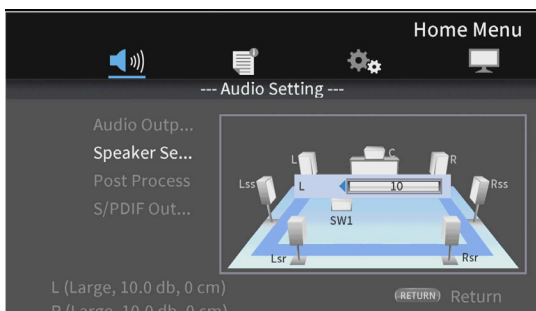

Exemple avec C

Utilisez les touches de curseur \leftarrow et \rightarrow pour changer la valeur et pressez la touche **ENTER** pour valider.

Plage de réglage : 0 – \pm 10 dB (par paliers de 0,5 dB)

NOTE

Pour les paires, seules les valeurs qui affichent un curseur \blacktriangleleft ou \blacktriangleright peuvent être modifiées. Utilisez les touches de curseur \wedge et \vee pour les modifier.

8. Changez le retard (Delay).

Utilisez les touches de curseur \wedge et \vee pour sélectionner « **Delay** » et pressez la touche **ENTER** pour valider. Cela ouvre l'écran de réglage du retard.

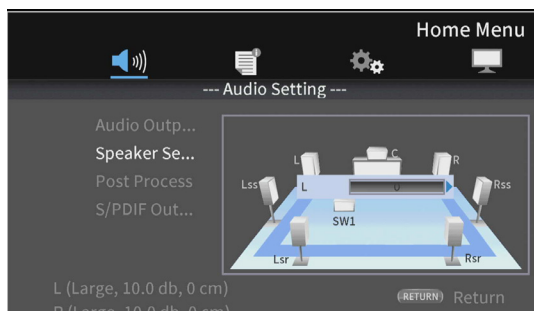

Exemple avec C

Utilisez les touches de curseur \leftarrow et \rightarrow pour changer la valeur et pressez la touche **ENTER** pour valider.

Plage de réglage : 0 – 1000 cm (par pas de 5 cm)

NOTE

- L'unité est le centimètre. Mesurez les distances entre chaque enceinte et le point d'écoute, calculez leurs différences et utilisez ces valeurs. (Le retard est de 29 μ s/cm).
- Pour les paires, seules les valeurs qui affichent un curseur \blacktriangleleft ou \blacktriangleright peuvent être modifiées. Utilisez les touches de curseur \wedge et \vee pour les modifier.

Utilisation de la tonalité de test

Des tonalités de test (bruit blanc) peuvent être produites par les enceintes afin de vérifier leur connexion et d'ajuster leurs réglages. Elles peuvent également servir à modifier les valeurs de taille et de retard.

1. Dans l'écran d'accueil, sélectionnez **Settings > Audio settings > Speaker settings > Test Tone** (tonalité de test). Cela ouvre un écran de réglage des enceintes avec la configuration de canaux actuellement réglée.

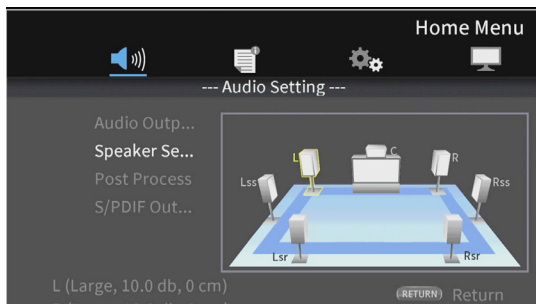

Exemple avec les réglages 7.x et C+LR+LssRss+LsrRsr

Une tonalité de test est produite par les enceintes dans le sens inverse des aiguilles d'une montre en partant de l'enceinte gauche (L).

Exemple : avec un réglage sur 7.x et C+LR+LssRss+LsrRsr, la tonalité sera produite par les enceintes dans cet ordre : L → C → R → Rss → Rsr → Lsr → Lss → L.

2. Pressez la touche **ENTER** lorsqu'une enceinte est surlignée en jaune pour pouvoir modifier ses réglages de taille, de compensation et de retard.

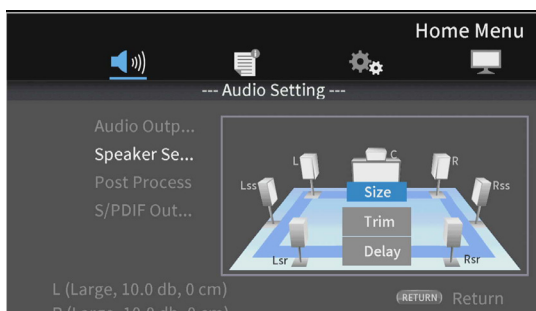

Les réglages actuels de taille, de compensation et de retard pour l'enceinte surlignée et son homologue de la même paire seront affichés en bas à gauche de l'écran.

L (Large, 10.0 db, 0 cm)
R (Large, 10.0 db, 0 cm)

3. Utilisez les mêmes procédures que pour la configuration des canaux afin de régler la taille, la compensation et le retard.

NOTE

La tonalité de test ne peut pas être utilisée pour régler le caisson de grave (subwoofer).

Présentation de la connexion réseau

En écran d'accueil, utilisez **Settings** > **General Settings** > **Network** pour paramétrer la connexion réseau.

1. Dans le sous-menu, réglez « **Internet Connection** » (connexion internet) sur « **Enable** » (activée).

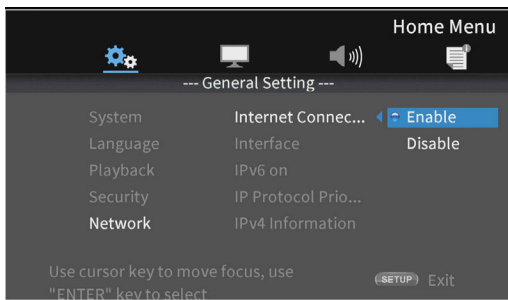

Utilisez la touche de curseur > ou la touche **ENTER** pour passer au réglage de fonction. Utilisez les touches de curseur v et ^ pour sélectionner « **Enable** » (activée) ou « **Disable** » (désactivée) et pressez la touche **ENTER** pour confirmer.

Pour sortir d'un sous-menu, pressez plusieurs fois la touche de curseur < jusqu'au retour de l'écran de démarrage.

2. Choisissez la méthode d'accès à Internet pour l'unité entre « **Ethernet** » et « **Wireless** »* (sans fil) dans le sous-menu « **Interface** ».

* La connexion « Wireless » ne peut être utilisée que si un adaptateur réseau sans fil USB* a été connecté à l'unité. (Aucun adaptateur réseau sans fil USB n'est fourni avec cette unité. Prévoyez d'en utiliser un si nécessaire. Pour connaître les adaptateurs réseau sans fil recommandés, consultez le site web TASCAM (<https://tascam.com/us/>).

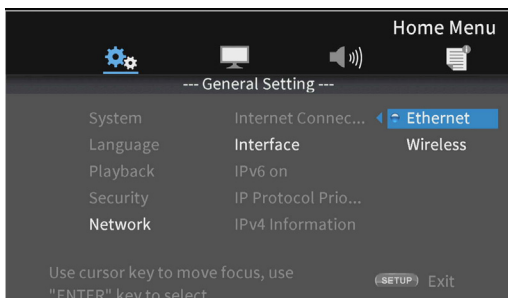

Utilisez la touche de curseur > ou la touche **ENTER** pour passer au réglage de fonction. Utilisez les touches de curseur v et ^ pour sélectionner « **Ethernet** » ou « **Wireless** » et pressez la touche **ENTER** pour confirmer. Le message suivant apparaîtra une fois le réglage changé.

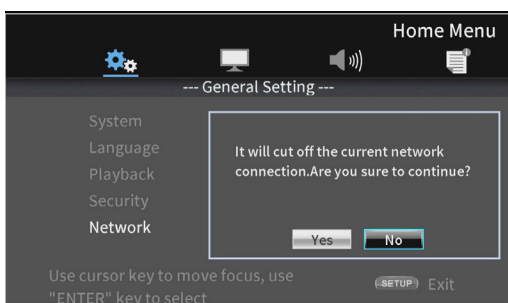

Pour vous connecter, sélectionner « **Yes** » et pressez la touche **ENTER**.

- Utilisation d'une connexion sans fil
Les méthodes de connexion sans fil suivantes peuvent être sélectionnées.

- Scan
L'unité recherchera des points d'accès, permettant la sélection d'un réseau.
- Manual
Un identifiant SSID peut être saisi manuellement pour se connecter.
- Auto
La connexion est possible au moyen de la norme WPS (Wi-Fi Protected Setup).

3. Pour utiliser IPv6, réglez « **IPv6 On** » sur « **Enable** » (activé) dans le sous-menu.

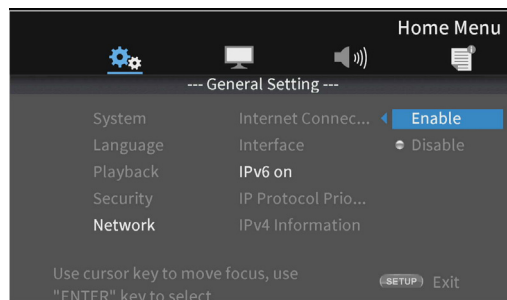

Lorsqu'il est activé, « **Priority IP version** » détermine s'il faut donner la priorité à l'IPv4 ou à l'IPv6.

4. Dans le sous-menu « **IPv4 Information** », l'écran suivant donne des informations sur le réseau.

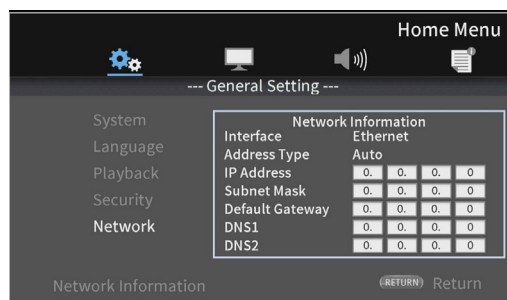

Pressez la touche **RETURN** pour revenir à l'écran précédent.

- Informations affichées
Interface, type d'adresse, adresse IP, masque de sous-réseau, passerelle par défaut, DNS1 et DNS 2.

5. Lorsque « **IPv6 On** » est réglé sur « **Enable** » (activé), l'écran suivant permet de vérifier les informations sur l'IPv6 (« **IPv6 Information** »).

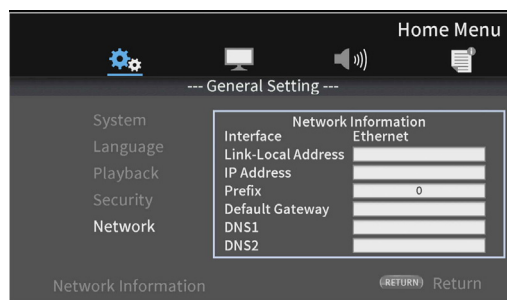

Pressez la touche **RETURN** pour revenir à l'écran précédent.

- Informations affichées
Interface, adresse de lien local, adresse IP, préfixe, passerelle, DNS1 et DNS 2

6. Le réseau peut être testé avec « **Connection Test** » (test de connexion) dans le sous-menu.

Les messages suivants apparaissent s'il y a un problème avec la connexion réseau.

- « **Network FAILED** » Problème avec le réseau
- « **Proxy FAILED** » Problème avec le proxy

7. Choisissez la façon de fixer l'adresse IPv4 de l'unité dans le sous-menu « **IPv4 Setting** ».

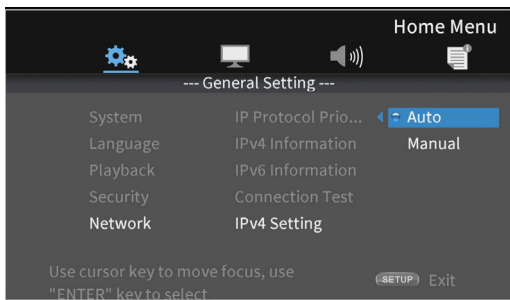

- Auto
Acquisition automatique de l'adresse IP depuis un serveur DHCP.
- Manual (voir l'écran de réglage ci-dessous)

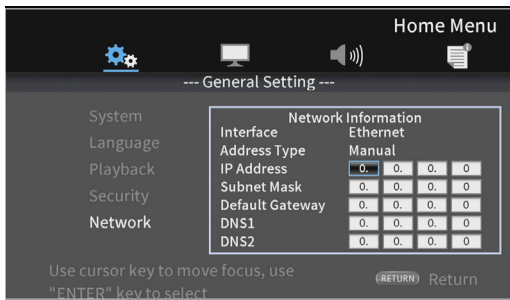

Les touches de curseur peuvent être utilisées pour sélectionner adresse IP, masque de sous-réseau, passerelle par défaut, DNS 1 et DNS 2, et les touches numériques pour saisir les valeurs.

Pressez la touche **RETURN**, même en cours d'opération, pour revenir à l'écran précédent.

Lorsque « **IPv6 On** » est réglé sur « Enable », la méthode de réglage de l'adresse IPv6 peut être sélectionnée avec « **IPv6 Setting** ».

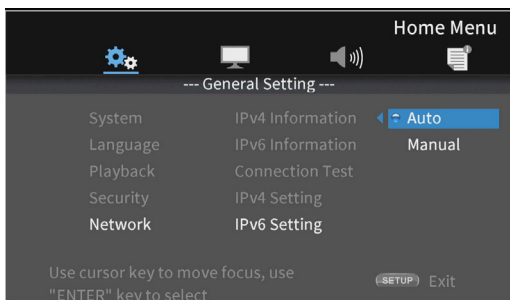

- Auto
Acquisition automatique de l'adresse IP depuis un serveur DHCP.
- Manual (voir l'écran de réglage suivant)

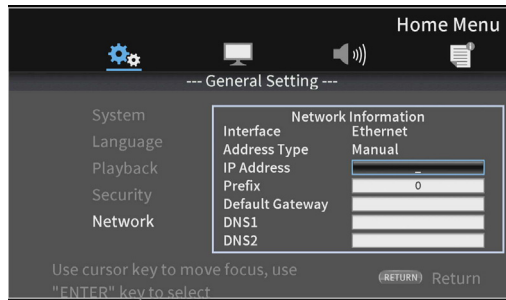

Les touches de curseur peuvent être utilisées pour sélectionner adresse IP, préfixe, passerelle, DNS 1 et DNS 2, et les touches numériques pour saisir les valeurs. Pressez la touche **RETURN**, même en cours d'opération, pour revenir à l'écran précédent.

- Si « **Wireless** » est sélectionné dans le sous-menu de réglage **Interface**, sélectionnez « **Wireless Setting** » dans le sous-menu pour paramétrer la connexion sans fil. (Les procédures de réglage sont les mêmes pour les paramètres de l'**Interface**.)

Menus d'options

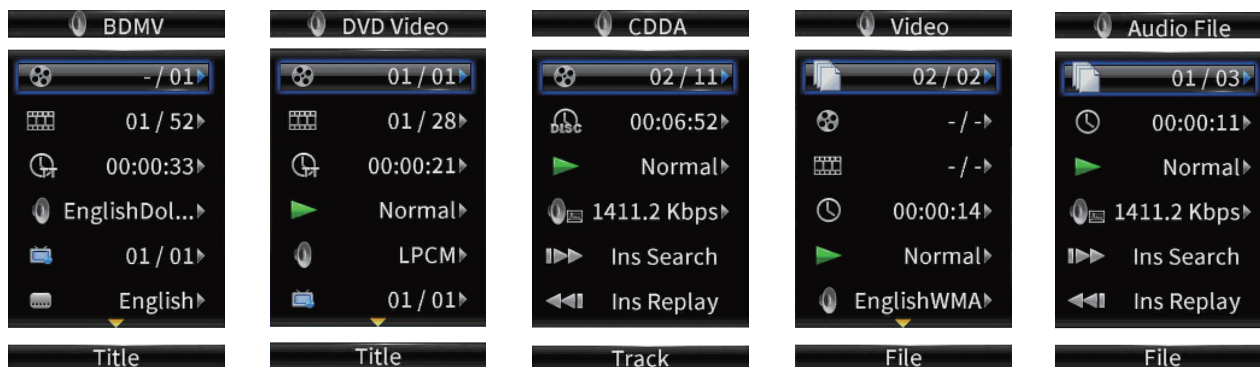

Les menus d'options permettent d'effectuer des réglages spécifiques durant la lecture sans ouvrir le menu Settings. Les menus d'options apparaissent sur côté gauche du moniteur.

Les options disponibles dépendent du type de support actuellement utilisé.

Reportez-vous à la section appropriée en fonction du type de support : options BDMV pour les disques Blu-ray, options DVD Video pour les DVD, options Video pour les fichiers vidéo, options CDDA pour les CD audio, options Audio File pour les fichiers audio et options Image File pour les fichiers images.









Pour afficher et masquer les menus d'options, pressez la touche **OPTION** de la télécommande durant la lecture.









Opérations de base dans les menus d'otions

- Pour vous déplacer dans un menu, utilisez les touches de curseur ∇ et \blacktriangle . L'option actuellement sélectionnée est encadrée en bleu.
- Si une flèche (\blacktriangleright) apparaît à droite d'une option de menu, pressez la touche **ENTER** ou la touche de curseur \blacktriangleright pour ouvrir son sous-menu d'options supplémentaires.
- Dans un sous-menu, si des flèches vers le haut/bas (\blacktriangle / \blacktriangledown) apparaissent, l'option précédente ou suivante peut être sélectionnée au moyen des touches de curseur ∇ et \blacktriangle . Pressez la touche **ENTER** ou la touche de curseur \blacktriangleleft pour confirmer une sélection et fermer le sous-menu.
- Si aucune flèche n'apparaît à droite d'une option, pressez la touche **ENTER** pour exécuter cette fonction.

Réglages de base







Options de disque Blue-ray (BDMV)



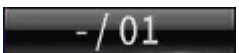



Nom des options du menu		Options	Explication
	Title		Le titre lu peut être changé. Le numéro sur la gauche est celui du titre actuellement lu. Le nombre sur la droite est le nombre total de titres.
	Chapter		Le chapitre lu peut être changé. Le numéro sur la gauche est celui du chapitre actuellement lu. Le nombre sur la droite est le nombre total de chapitres.
	Time	Heures : minutes : secondes	Le temps dans le titre ou le chapitre.
		00 : 00 : 00	Le temps affiché peut être au choix le temps écoulé dans le titre (TT) ou le temps restant dans le titre (-TT), le temps écoulé dans le chapitre (CH) ou le temps restant dans le chapitre (-CH).
	Audio	(Selon le disque)	Les réglages audio peuvent être changés. Les réglages audio utilisables dépendent de ce que la vidéo prend en charge. Par exemple, le DTS-HD MA (master audio) ou le Dolby Digital peuvent être sélectionnés dans différentes langues pour les disques Blu-ray.
	Angle		L'angle de la prise de vue peut être changé. Le numéro sur la gauche est celui de l'angle actuel. Le nombre sur la droite est le nombre total d'angles disponibles. Cette fonction ne peut être utilisée qu'avec des disques offrant des données pour plusieurs angles.
	Subtitles	(Selon le disque)	L'affichage des sous-titres peut être changé. Les réglages utilisables dépendent des langues prises en charge par la vidéo pour les sous-titres.

	Subtitle style	(Selon le disque)	Le style d'affichage des sous-titres peut être changé. Les réglages utilisables dépendent des styles pris en charge par la vidéo pour les sous-titres.
	Secondary video	On¹/Off	Active/désactive la fonction picture-in-picture (incrustation d'image). Cette fonction permet d'afficher un contenu supplémentaire dans une petite fenêtre pendant la lecture dans la fenêtre principale. Cette fonction ne peut être utilisée qu'avec des disques qui la prennent en charge.
	Secondary audio	On¹/Off	L'audio utilisé par la fonction picture-in-picture peut être activé ou désactivé. Cette fonction ne peut être utilisée qu'avec des disques qui la prennent en charge.
	Bit rate	–	C'est la résolution binaire actuelle. La résolution binaire affichée peut être au choix celle de la vidéo ou de l'audio.
	Still Off	–	Pressez la touche ENTER pour couper l'image vidéo et ne laisser se poursuivre que l'audio. Cette fonction ne peut être utilisée qu'avec des disques qui la prennent en charge.
	Instant Search	–	Pressez la touche ENTER pour une recherche en avant sur 30 secondes.
	Instant Replay	–	Pressez la touche ENTER pour un saut en arrière de 10 secondes.
	CC Select	<ul style="list-style-type: none"> ● Analog CC 1–4 ● Off 	Les réglages de sous-titres codés (Closed Caption) peuvent être changés. Ce paramètre est réglé sur Off en sortie d'usine.

* ¹ Le contenu affiché dépend du disque lu.

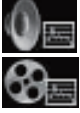







Options de DVD vidéo (DVD Video)





Nom des options du menu	Options	Explication
 Title		Le titre lu peut être changé. Le numéro sur la gauche est celui du titre actuellement lu. Le nombre sur la droite est le nombre total de titres.
 Chapter		Le chapitre lu peut être changé. Le numéro sur la gauche est celui du chapitre actuellement lu. Le nombre sur la droite est le nombre total de chapitres.
 Time	Heures : minutes : secondes	Le temps dans le titre ou le chapitre.
	00 : 00 : 00	Le temps affiché peut être au choix le temps écoulé dans le titre (TT) ou le temps restant dans le titre (-TT), le temps écoulé dans le chapitre (CH) ou le temps restant dans le chapitre (-CH).
 Mode	<ul style="list-style-type: none"> ● Normal ● Shuffle CH ● Shuffle TT ● Shuffle ALL ● Random CH ● Random TT ● Random ALL 	Le mode de lecture de fichier peut être changé.
 Audio	(Selon le disque)	Les réglages audio peuvent être changés. Les réglages audio utilisables dépendent de ce que la vidéo prend en charge. Par exemple, le DTS-HD MA (master audio) ou le Dolby Digital peuvent être sélectionnés dans différentes langues pour les disques Blu-ray.

	Angle	–	L'angle de la prise de vue peut être changé. Le numéro sur la gauche est celui de l'angle actuel. Le nombre sur la droite est le nombre total d'angles disponibles. Cette fonction ne peut être utilisée qu'avec des disques offrant des données pour plusieurs angles.
	Subtitles	(Selon le disque)	L'affichage des sous-titres peut être changé. Les réglages utilisables dépendent des langues prises en charge par la vidéo pour les sous-titres.
	Bit rate	–	C'est la résolution binaire actuelle. La résolution binaire affichée peut être au choix celle de la vidéo ou de l'audio.
	Still Off	–	Pressez la touche ENTER pour couper l'image vidéo et ne laisser se poursuivre que l'audio. Cette fonction ne peut être utilisée qu'avec des disques qui la prennent en charge.
	Instant Search	–	Pressez la touche ENTER pour une recherche en avant sur 30 secondes.
	Instant Replay	–	Pressez la touche ENTER pour un saut en arrière de 10 secondes.
	CC Select	<ul style="list-style-type: none"> ● Analog CC 1–4 ● Off 	Les réglages de sous-titres codés (Closed Caption) peuvent être changés. Ce paramètre est réglé sur Off en sortie d'usine.







• ¹ Le contenu affiché dépend du disque lu.

Options de fichier vidéo (Video)







Nom des options du menu	Options	Explication	
	File	–	Le fichier lu peut être changé. Le numéro sur la gauche est celui du fichier actuellement lu. Le nombre sur la droite est le nombre total de fichiers vidéo dans le dossier.
	Title	–	Le titre lu peut être changé. Le numéro sur la gauche est celui du titre actuellement lu. Le nombre sur la droite est le nombre total de titres.
	Chapter	–	Le chapitre lu peut être changé. Le numéro sur la gauche est celui du chapitre actuellement lu. Le nombre sur la droite est le nombre total de chapitres.
	Time	Heures : minutes : secondes	Le temps dans le titre ou le chapitre. Le temps affiché peut être au choix le temps écoulé dans le titre (TT) ou le temps restant dans le titre (-TT), le temps écoulé dans le chapitre (CH) ou le temps restant dans le chapitre (-CH).
		00 : 00 : 00	
	Mode	Normally/Random/Shuffle	Le mode de lecture de fichier peut être changé.
	Audio	(Cela dépend du fichier)	Les réglages audio peuvent être changés. Les réglages audio utilisables dépendent de ce que la vidéo prend en charge. Par exemple, Stereo, Mono, Left et Right peuvent être sélectionnés avec des fichiers vidéo.
	Subtitles	(Cela dépend du fichier)	L'affichage des sous-titres peut être changé. Les réglages utilisables dépendent des langues prises en charge par la vidéo pour les sous-titres.
	Code	–	Le code de sous-titrage externe peut être changé.

	Bit rate	–	C'est la résolution binaire actuelle. La résolution binaire affichée peut être au choix celle de la vidéo ou de l'audio.
	Instant Search	–	Pressez la touche ENTER pour une recherche en avant sur 30 secondes.
	Instant Replay	–	Pressez la touche ENTER pour un saut en arrière de 10 secondes.
	CC Select	<ul style="list-style-type: none"> ● Analog CC1 - 4 ● Digital CS1 - 6 ● Off 	Les réglages de sous-titres codés (Closed Caption) peuvent être changés. Ce paramètre est réglé sur Off en sortie d'usine.





Options de CD audio (CDDA)

Nom des options du menu	Options	Explication
	Track	–
	Time	Heures : minutes : secondes
		00 : 00 : 00
	Mode	Normally/Random/Shuffle
	Bit rate	–
	Instant Search	–
	Instant Replay	–

Options de fichier audio (Audio File)

Nom des options du menu	Options	Explication
	File	–
	Time	Heures : minutes : secondes
		00 : 00 : 00
	Mode	Normally/Random/Shuffle
	Bit rate	–
	Instant Search	–
	Instant Replay	–

Options de fichier image (Image File)

Nom des options du menu		Options	Explication
	File	–	Le fichier affiché peut être changé. Le numéro sur la gauche est celui du fichier actuellement affiché. Le nombre sur la droite est le nombre total de fichiers image dans le dossier.
	Mode	Normally/Random/Shuffle	Le mode d'affichage de fichier peut être changé.
	Slideshow speed	Slow/Medium/First	La vitesse du diaporama peut être changée. Elle est réglée par défaut sur « Medium » (moyenne).
	Transitions	None/Wipe Left/Wipe Right/ Wipe Up/Wipe Down/Box In/Box Out/Blending/Dissolve/Interlace H/Interlace V/Split In H/Split In V/ Split Out H/Split Out V	La transition d'une image à l'autre dans le diaporama peut être changée. Par défaut, ce paramètre est réglé sur None (aucune).

Guide de dépannage

Si vous avez des problèmes de fonctionnement avec cette unité, veuillez essayer ce qui suit avant de solliciter une réparation. Si ces mesures ne résolvent pas le problème, veuillez contacter le magasin dans lequel vous avez acheté l'unité ou le service d'assistance clientèle TASCAM.

L'unité ne s'allume pas.

- Vérifiez que la fiche d'alimentation et les autres connecteurs sont bien complètement insérés.

Éteindre le téléviseur entraîne l'arrêt automatique de cette unité. (Allumer cette unité entraîne aussi l'allumage automatique du téléviseur.)

- En cas d'utilisation avec un téléviseur compatible avec les fonctions de liaison CEC, si le contrôle par liaison CEC est réglé sur ON sur cette unité, l'alimentation du téléviseur et celle de cette unité sont couplées, entraînant leur activation/désactivation commune automatique. (Selon le téléviseur utilisé, celui-ci peut ne pas automatiquement s'allumer.)

L'unité ne fonctionne pas.

- Vérifiez que la fonction de verrouillage n'est pas activée.
- Quand une opération est interdite, «  » ou un message apparaît.

L'écran ou les sous-menus Settings ne peuvent pas être sélectionnés ou ouverts.

- Dans des conditions données, certains réglages et éléments ne peuvent pas être sélectionnés ni affichés.

Le tiroir de disque ne peut pas être ouvert ni fermé.

- Le tiroir de disque ne s'ouvre et ne se ferme pas durant les mises à jour du logiciel (firmware).
- Si un disque qui ne peut pas être utilisé par cette unité y est chargé, le tiroir peut cesser de s'ouvrir et de se fermer.
- Vérifiez que la fonction de verrouillage du tiroir n'est pas activée.

Certaines opérations ne sont pas possibles pendant un temps après le chargement d'un disque.

- Il faut un certain temps à l'unité pour charger le disque et lire ses informations avant de pouvoir l'utiliser.

La carte SD/clé USB n'est pas reconnue.

- Vérifiez que la carte SD/clé USB est bien insérée.
- La carte SD/clé USB connectée est-elle prise en charge par l'unité ?
- Vérifiez le format (système de fichiers) de la carte SD/clé USB.

Après avoir connecté une carte SD ou une clé USB, l'unité cesse de répondre aux commandes.

- Un problème est survenu pendant la lecture de la carte SD ou de la clé USB, rendant le fonctionnement de l'unité impossible. Retirez et réinsérez la carte SD ou la clé USB.

La télécommande (RC-BDMP4K) ne fonctionne pas.

- Vérifiez que des piles y ont été installées et qu'elles ne sont pas déchargées.
- Vérifiez que la fonction de verrouillage de la transmission par infrarouge n'est pas activée.

L'écran de lecture n'apparaît pas.

- Le téléviseur est-il réglé sur l'entrée à laquelle est connectée cette unité ?
- L'affichage à la résolution sélectionnée peut ne pas être possible. Pressez la touche **HDMI** de la télécommande pour changer le réglage de résolution.
- Le moniteur a-t-il été connecté par erreur au port HDMI AUDIO ONLY ?

Un disque ne peut pas être lu.

- Vérifiez que le format du disque est pris en charge par cette unité.
- Vérifiez que le disque n'est pas rayé ou sale.

Un fichier d'un disque ne peut pas être lu.

- Vérifiez que le disque est enregistré au format UDF, ISO9660 ou JOLIET.
- Vérifiez que le format du fichier est pris en charge par cette unité.

Un fichier que vous souhaitez lire ne peut pas être trouvé.

- Vérifiez que le nombre maximal de fichiers n'a pas été dépassé.
- Vérifiez l'extension du fichier.

Aucun son n'est produit.

- Vérifiez à nouveau les connexions avec le système d'écoute. Vérifiez aussi le volume de l'amplificateur.

Il y a du bruit.

- Vérifiez que les câbles de connexion n'ont pas de faux contacts.

La vidéo ou l'audio s'arrête momentanément.

- Durant la lecture d'un disque à double couche, la vidéo ou l'audio peut s'interrompre temporairement le temps du passage de la première couche à la seconde.
- Si un disque est rayé ou porte par exemple des empreintes de doigts à sa surface, il peut ne pas être lu correctement.

Quelque chose ne va pas avec la taille de l'écran.

- Le paramètre « TV Screen » a-t-il été réglé en fonction du format du téléviseur ?
- Si la taille de l'écran est spécifiée par le disque, une taille autre que celle réglée pour l'écran peut être utilisée.

« » apparaît.

- L'opération est interdite par le contenu durant la lecture.

Des opérations ne sont pas possibles pendant la lecture.

- Certains disques interdisent des opérations.
- Sur certains disques, l'unité ne peut par exemple pas servir à changer la vitesse de lecture.

La lecture ne démarre pas quand un titre est sélectionné.

- La lecture peut être interdite par un contrôle parental. Vérifiez le réglage « Parental Control ».

L'écran d'accueil ne s'ouvre pas.

- Si la fonction HIDE MENU est activée (ON), l'écran d'accueil ne s'ouvre pas et l'écran reste noir même si on presse la touche **HOME**.
Pour ouvrir l'écran d'accueil, pressez la touche **HIDE MENU** sur l'unité ou sur la télécommande pour désactiver la fonction HIDE MENU.

Pas de sortie vidéo en résolution 4K.

- L'écran ne prend pas en charge le format que vous souhaitez lire ou ne prend pas en charge le HDCP2.2.
- Utilisez un câble HDMI compatible.
Pour la lecture en 4K 30p, un câble HDMI à haut débit est nécessaire. Pour la lecture de BD UHD 4K, 2160p 60Hz ou d'autres vidéos haute définition, un câble HDMI haut débit de qualité supérieure compatible 18 Gbit/s est nécessaire. Pour une vidéo 2160p 30 Hz ou 3D, connectez un moniteur qui prend en charge la résolution au moyen d'un câble HDMI haut débit ordinaire ou de qualité supérieure.
- Le moniteur est peut-être connecté au travers d'un amplificateur AV qui ne prend pas en charge le HDMI 2.0 ou le HDCP 2.2.

Durant la lecture, la vidéo s'interrompt, n'apparaît pas ou est d'une couleur étrange.

- Lors de la recherche vers l'avant ou l'arrière, par exemple, la vidéo peut sembler un peu irrégulière.
- Un téléphone mobile ou autre appareil émettant des ondes radio est-il utilisé à proximité ?
- Un disque non pris en charge par l'appareil ou ayant un codage pour un pays différent a-t-il été chargé ?
- Le téléviseur prend-il en charge le HDCP ?
- Avec l'unité sous tension, essayez de débrancher le câble HDMI qui la relie au téléviseur puis de le reconnecter.
- Utilisez un autre câble HDMI pour les connecter.
- Vérifiez les réglages d'affichage (« Display Settings »).

Les sous-titres n'apparaissent pas.

- Les sous-titres ne peuvent pas être activés pour des titres qui n'en contiennent pas.

Aucun son n'est produit par l'amplificateur AV.

- Vérifiez que l'amplificateur AV est allumé.
- Vérifiez que la sortie de l'amplificateur AV est correctement réglée.
- Vérifiez que l'amplificateur AV supporte les flux bitstream ou LPCM.
- Vérifiez le volume de l'amplificateur AV.

L'angle de prise de vue ne peut pas être changé.

- Les angles ne peuvent pas être changés pour des BD-Video ou DVD-Video sur lesquels il n'y a pas plusieurs angles enregistrés.
- Les angles de prise de vue ne peuvent être changés que pour des scènes qui disposent de cette fonction.

Impossible de visualiser une résolution haute définition.

- Vérifiez que le titre a été enregistré en haute définition.
- Le téléviseur connecté à l'unité prend-il en charge la haute définition ?

Le contrôle de l'appareil HDMI ne fonctionne pas.

- Le contrôle d'appareil HDMI ne fonctionne que lorsque les réglages nécessaires ont été faits à la fois pour cette unité et pour l'appareil pris en charge.
- Lorsque le contrôle d'appareil HDMI est activé, il se désactive si le cordon d'alimentation de cet appareil ou le câble HDMI est déconnecté.

Impossible de se connecter à un réseau.

- Vérifiez que le modem et le routeur sont allumés.
- Vérifiez que les voyants Internet du modem et du routeur sont allumés.
- Vérifiez les paramètres Network (réseau) de l'unité.
- Vérifiez que cette unité et le routeur sont correctement connectés.
- Vérifiez que la fonction DHCP du routeur est activée.

Le mot de passe a été oublié.

- Si vous avez oublié votre mot de passe, veuillez contacter le service d'assistance clientèle de TASCAM.

Caractéristiques techniques

Caractéristiques générales

Supports pris en charge

Supports disques

Blu-ray : BD 4K Ultra HD, BD25, BD50, BD-ROM, BD-R, BD-RE
DVD : DVD-ROM, DVD-R, DVD-RW, DVD+R, DVD+RW
CD : CD-DA, CD-R, CD-RW

Formats de disque

Blu-ray : BDMV, BDAV
DVD : DVD-Vidéo, DVD-VR, AVCHD

Formats de fichier pris en charge*

Vidéo : ASF, MPG, AVI, 3GP, DAT, MKV, MOV, M2TS, OGM, TP, TS, MP4, WMV
Audio : WAV, MP3, WMA, AAC, FLAC, APE
Photo : JPEG, GIF, PNG

* Les clés USB et les cartes SD doivent être formatées selon des systèmes de fichiers FAT16, FAT32, exFAT ou NTFS.

Audio

BD/DVD/USB/SD

Fréquence d'échantillonnage :
44,1/48/64/88,2/96/176,4/192 kHz
Résolution en bits : 16/24 bits

CD

Fréquence d'échantillonnage : 44,1/48 kHz
Résolution en bits : 16/24 bits

MP3/WMA

Fréquence d'échantillonnage : 32/44,1/48 kHz
Bit rate
MP3 : 112 kbit/s – 320 kbit/s
WMA : 48 kbit/s – 192 kbit/s
Norme ver. 9 uniquement, DRM non pris en charge

Sorties

Sortie HDMI

Port VIDEO/AUDIO

Connecteur : HDMI 19 broches type A
Version : 2.0
Résolution : 480i/576i, 480p/576p, 720p, 1080i, 1080p, 2160p*
Rapport d'aspect : 16:9 Plein écran, 16:9 Normal, 4:3 Pan & Scan, 4:3 Letterbox
Format vidéo : NTSC, PAL, Multi
Système de signal HDMI : RVB niveau PC, RVB niveau vidéo, YCbCr (4:4:4), YCbCr (4:2:2)

* Un écran et un câble prenant en charge une sortie en 2160p sont nécessaires.

Port AUDIO ONLY*

Connecteur : HDMI 19 broches type A
Version : 1.4

* Le port AUDIO ONLY ne produit pas de signaux vidéo.

Sortie audio numérique

COAXIAL

Connecteur : prise RCA (cinch)
Format : IEC60958-3 (S/P DIF)
Impédance de sortie : 75 Ω

Sorties audio analogiques

Symétriques

Connecteurs : XLR-3-32 (1 : masse, 2 : point chaud, 3 : point froid) × 2 (stéréo)
Niveau de sortie nominal : +4 dBV (1,23 Vrms)
Niveau de sortie maximal : +20 dBV (7,75 Vrms)
Impédance de sortie : 200 Ω

Asymétriques

Connecteurs : RCA (cinch) × 2 (stéréo)
Niveau de sortie nominal : -10 dBV (0,316 Vrms)
Niveau de sortie maximal : +6 dBV (2,0 Vrms)
Impédance de sortie : 200 Ω

Sorties audio 7.1 canaux

Connecteurs : RCA x8 (FL/FR/SL/SR/SBL/SBR/C/SW)
Couleur des connecteurs : blanc (FL, SL, SBL), rouge (FR, SR, SBR), noir (C, SW)
Niveau de sortie nominal : -10 dBV (0,316 Vrms)
Niveau de sortie maximal : +6 dBV (2,0 Vrms)
Impédance de sortie : 200 Ω

Entrée/sortie de contrôle

Connecteur RS-232C

Connecteur : D-sub 9 broches
Format : RS-232C

Connecteur Ethernet

Connecteur : RJ-45
Normes prises en charge : 10 BASE-T, 100 BASE-TX, 1000 BASE-T
Protocoles : SMB1/CIFS Utilisé pour la lecture depuis le réseau
TCP/IP Utilisé pour le contrôle avec un protocole dédié

Port USB

Connecteur : USB Type-A
Protocole : conforme USB 3.0
Tension d'alimentation nominale : CC 5 V, 1 A
Classe de stockage de masse : 2 To (max.)
Formats de fichier : FAT16, FAT32, exFAT, NTFS

Lecteur de carte SD

Supports pris en charge : SD (512 Mo – 2 Go)
SDHC (4 Go – 32 Go)
SDXC (64 Go – 512 Go)
Capacité maximale : 512 Go
Formats de fichier : FAT16, FAT32, exFAT

Performances audio

Réponse en fréquence : 20 Hz – 20 kHz +/-0,5 dB (fréquence d'échantillonnage de 44,1/48 kHz, JEITA)
Rapport signal/bruit : > 96 dB (en lecture, JEITA)
Distorsion : < 0,03 % à 1 kHz (JEITA)
Plage dynamique : > 96 dB (JEITA)
Séparation des canaux : > 89 dB (JEITA)

Autres

Alimentation

CA 100 à 240 V, 50-60 Hz

Consommation électrique

30 W

Dimensions (L x H x P) (hors tout)

482,8 x 44 x 280,7 mm

Poids

2,78 kg

Plage de température de fonctionnement

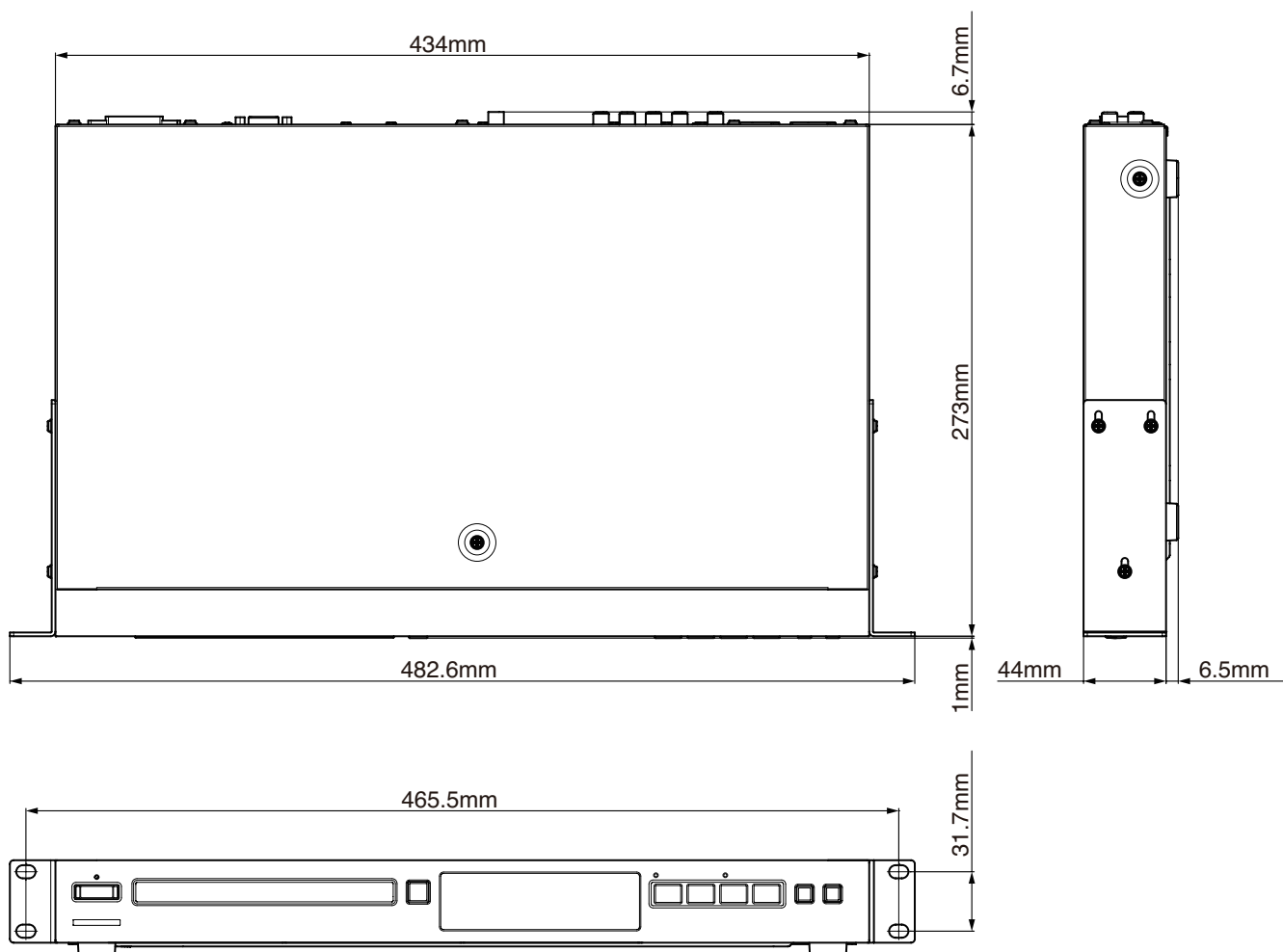

5 °C à 35 °C

Dessins avec cotes



- Les illustrations de ce mode d'emploi peuvent partiellement différer du produit réel.
- Caractéristiques et aspect externe peuvent être changés sans préavis en vue d'améliorer le produit.

INSTRUCCIONES IMPORTANTES DE SEGURIDAD

 CAUTION RISK OF ELECTRIC SHOCK DO NOT OPEN	PRECAUCIÓN: PARA REDUCIR EL RIESGO DE DESCARGAS ELÉCTRICAS, NO quite la carcasa (ni la tapa trasera) dentro de la unidad no hay piezas que puedan ser reparadas por el usuario.
	El símbolo de un rayo dentro de un triángulo equilátero se usa internacionalmente para alertar al usuario de la presencia de "voltajes peligrosos" no aislados dentro de la carcasa del aparato que pueden ser de magnitud suficiente para constituir un riesgo real de descarga eléctrica para las personas.
	El símbolo de exclamación dentro de un triángulo equilátero se utiliza para advertir al usuario de la existencia de importantes instrucciones de uso y mantenimiento (reparaciones) en los documentos que acompañan a la unidad.

CUIDADO: PARA EVITAR EL RIESGO DE INCENDIOS O DESCARGAS ELÉCTRICAS, NO EXPONGA ESTE APARATO A LA LLUVIA O LA HUMEDAD.

1. Lea estas instrucciones.
 2. Conserve estas instrucciones.
 3. Preste atención a todos los avisos.
 4. Siga todo lo indicado en las instrucciones.
 5. No utilice este aparato cerca del agua.
 6. Limpie este aparato solo con un trapo seco.
 7. No bloquee ninguna de las aberturas de ventilación. Instale este aparato de acuerdo con las instrucciones del fabricante.
 8. No instale este aparato cerca de fuentes de calor como radiadores, calentadores, hornos o cualquier otro aparato (incluyendo amplificadores) que produzca calor.
 9. No anule el sistema de seguridad que supone un enchufe de corriente polarizado o con toma de tierra. Un enchufe polarizado tiene dos bornes de distinta anchura. Uno con toma de tierra tiene dos bornes iguales y una lámina para la conexión a tierra. El borne ancho del primer tipo de enchufe y la lámina del otro se incluyen para su seguridad. Si el enchufe que se incluye con la unidad no encaja en su salida de corriente, haga que un electricista cambie su salida anticuada.
 10. Coloque el cable de corriente de forma que no pueda quedar aplastado o retorcido, especialmente allí donde estén los conectores, receptáculos y en el punto en que el cable sale del aparato.
 11. Utilice solo accesorios/complementos que hayan sido especificados por el fabricante.
 12. Utilice este aparato solo con un bastidor, soporte, trípode o superficie especificado por el fabricante o que se venda con el propio aparato. Cuando utilice un bastidor con ruedas, tenga cuidado al mover la combinación bastidor/aparato para evitar posibles daños en caso de que vuelquen.
- 
13. Desconecte de la corriente este aparato durante las tormentas eléctricas o cuando no lo vaya a usar durante un periodo de tiempo largo.
 14. Consulte cualquier posible avería al servicio técnico oficial. Este aparato deberá ser revisado cuando se haya dañado de alguna forma, como por ejemplo si el cable de corriente o el enchufe se ha roto, si se ha derramado cualquier líquido o se ha introducido un objeto dentro de la unidad, si el aparato ha quedado expuesto a la lluvia o la humedad, si no funciona normalmente o si se ha caído al suelo.

- Este aparato recibe corriente nominal no operativa de la salida de corriente AC aun cuando su interruptor POWER o STANDBY/ON no esté en la posición ON.
- El enchufe de alimentación sirve como dispositivo de desconexión, por lo que colóquelo de forma que siempre pueda acceder a él fácilmente.
- Una presión sonora excesiva en los auriculares puede producirle daños auditivos.
- Si experimenta cualquier tipo de problema con este aparato, póngase en contacto con TEAC para una reparación. No utilice de nuevo el aparato hasta que no haya sido reparado.

CUIDADO

- No permita que este aparato quede expuesto a salpicaduras de ningún tipo.
- No coloque objetos que contengan líquidos, como jarrones, encima de este aparato.
- No instale este aparato encastrado en una librería o mueble similar.
- El aparato debe estar colocado lo suficientemente cerca de la salida de corriente como para poder acceder al enchufe en cualquier momento.
- Si este aparato utiliza pilas, dichas pilas (el bloque de pilas o las pilas individuales instaladas) no deben ser expuestas a niveles de calor excesivos como expuestas directamente a la luz solar o sobre un fuego.
- AVISO para aquellos aparatos que usen pilas de litio recambiables: existe el riesgo de explosión en caso de que la pila sea sustituida por otra del tipo incorrecto. Sustituya la pila únicamente por otra idéntica o equivalente.

PRECAUCIÓN

- Los productos de Clase I están equipados con un cable de alimentación con un enchufe con toma de tierra. Por este motivo, debe conectar el cable de alimentación de este aparato a una salida de corriente que disponga de una conexión a toma de tierra de seguridad.

ATENCIÓN

- Para evitar posibles daños auditivos, no utilice este aparato a niveles de volumen excesivos durante periodos de tiempo prolongados.



PRECAUCIÓN

- Este aparato no es adecuado para su uso en lugares en los que pueda haber niños pequeños.

INSTRUCCIONES IMPORTANTES DE SEGURIDAD

MONTAJE EN RACK DE LA UNIDAD

Use el kit de montaje en rack incluido para instalar esta unidad en un bastidor rack standard de 19 pulgadas, como abajo.

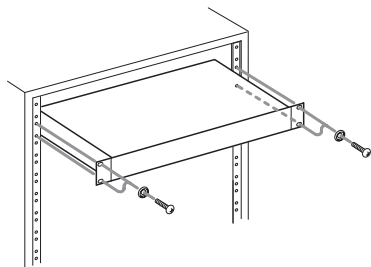

ATENCIÓN

- Deje 1U de espacio sobre la unidad y al menos 10 cm en la parte trasera del mismo para su correcta ventilación.

Modelo para Estados Unidos

Declaración de conformidad

Modelo: BD-MP4K

Fabricante: TASCAM

Responsable: TEAC AMERICA, INC.

Dirección: 10410 Pioneer Blvd. Suite #1, Santa Fe Springs, California 90670, U.S.A.

Teléfono: 1-323-726-0303



Este dispositivo cumple con lo indicado en la sección 15 de las normas FCC y su funcionamiento está sujeto a las dos condiciones siguientes: (1) Este aparato no debe producir interferencias molestas, y (2) Este aparato debe aceptar cualquier interferencia que reciba, incluso aquellas que produzcan un funcionamiento no deseado.

PARA EL USUARIO

Se ha verificado que este aparato cumple con los límites establecidos para las unidades digitales de clase B, de acuerdo a lo indicado en la sección 15 de las normas FCC. Esos límites han sido diseñados para ofrecer una protección razonable contra las interferencias molestas en una instalación no profesional. Este aparato genera, usa y puede irradiar energía de radiofrecuencias y, si no es instalado y usado de acuerdo a este manual de instrucciones, puede producir interferencias molestas en las comunicaciones de radio. No obstante, tampoco hay garantías de que no se produzcan ese tipo de interferencias en una instalación concreta. Si este aparato produce interferencias molestas en la recepción de la radio o TV (lo que puede determinar encendiendo y apagando el aparato), el usuario será el responsable de tratar de corregirlas usando una o más de las siguientes medidas.

- a) Reorientar o reubicar la antena receptora.
- b) Aumentar la separación entre este aparato y el receptor.
- c) Conectar este aparato a una salida de corriente o regleta diferente a la que esté conectado el receptor.
- d) Consultar a su distribuidor o a un técnico especialista en radio/TV para que le ayuden.

CUIDADO

Cualquier modificación en este aparato no aprobada expresamente y por escrito por TEAC CORPORATION podrá anular la autorización del usuario a usar dicho aparato.

Información acerca del láser

Este producto contiene un sistema láser semiconductor dentro del recinto y ha sido clasificado como un "PRODUCTO LÁSER DE CLASE 1".

Para evitar exposiciones al haz láser, no intente abrir la carcasa.

⚠ CUIDADO

- NO ABRA LOS RECINTOS DE PROTECCIÓN USANDO UN DESTORNILLADOR.
- EL USO DE CONTROLES O AJUSTES O LA REALIZACIÓN DE PROCEDIMIENTOS DIFERENTES A LOS ESPECIFICADOS EN ESTE MANUAL PUEDEN DAR LUGAR A UNA EXPOSICIÓN A RADIACIONES PELIGROSAS.

Cabezal óptico

Tipo: SL6167

Fabricante: Sony Corporation

Salida láser: Inferior a 100 mW en el objetivo de la lente (CD)
Inferior a 100 mW en el objetivo de la lente (DVD)

Longitud de onda: 770 - 800 nm (CD) típica
650 - 664 nm (DVD) típica

Cabezal óptico

Tipo: SLD3134VL

Fabricante: Sony Corporation

Salida láser: Inferior a 700 mW en el objetivo de la lente (BD)

Longitud de onda: 400 - 410 nm (BD) típica

Cabezal óptico

Tipo: SL6169

Fabricante: Sony Corporation

Salida láser: Inferior a 150 mW en el objetivo de la lente (CD)
Inferior a 150 mW en el objetivo de la lente (DVD)

Longitud de onda: 770 - 800 nm (CD) típica
650 - 664 nm (DVD) típica

Cabezal óptico

Tipo: SLD3135VL

Fabricante: Sony Corporation

Salida láser: Inferior a 700 mW en el objetivo de la lente (BD)

Longitud de onda: 400 - 410 nm (BD) típica

EN NORTEAMÉRICA/CANADA, UTILICE SOLO FUENTES DE ALIMENTACIÓN DE 120 V.

Modelo para la EEA (Área económica europea)



Este aparato cumple con todos los requisitos establecidos por las Directivas Europeas, así como por otras Regulaciones de la Comisión Europea.

El texto completo de la declaración de conformidad para la UE está disponible en la siguiente dirección de internet. Contacte con nosotros vía e-mail.

<https://tascam.eu/en/kontakt.html>

Importador para la UE: TEAC Europe GmbH

Bahnstrasse 12, 65205 Wiesbaden-Erbenheim, Germany

INSTRUCCIONES IMPORTANTES DE SEGURIDAD



PRECAUCIONES ACERCA DE LAS PILAS

Este aparato utiliza pilas recargables. Un mal uso de las mismas puede dar lugar a fugas, roturas y otros problemas. Tenga en cuenta siempre las precauciones siguientes al usar este tipo de pilas.

- Nunca trate de recargar pilas no recargables. Las pilas podrían romperse o tener fugas, dando lugar a daños o incendios.
- A la hora de instalar la pila, ponga mucha atención a las indicaciones de polaridad (símbolos (+/-) más/menos) e instálelas correctamente dentro del compartimento para las pilas siguiendo las indicaciones. El colocar las pilas al revés puede dar lugar a roturas o fugas en las pilas, lo que podría producir averías, incendios o daños.
- A la hora de almacenar las pilas o deshacerse de ellas, aisle sus terminaciones con cinta aislante o algún producto/objeto que evite que puedan entrar en contacto con otras pilas u objetos metálicos.
- A la hora de deshacerse de las pilas, siga las instrucciones de eliminación indicadas en las propias pilas o que estén en vigor en su ciudad.
- Nunca use tipos de pilas distintas a las indicadas. Nunca mezcle distintos tipos de pilas ni utilice pilas antiguas y nuevas. El hacer esto podría dar lugar a roturas o fugas en las pilas, produciendo incendios o daños.
- Nunca transporte ni almacene pilas junto con objetos metálicos pequeños. Las pilas se pueden romper, puede haber fugas u otros problemas.
- No caliente ni trate de desmontar las pilas. Nunca arroje las pilas al fuego ni dentro del agua. El hacer esto podría dar lugar a roturas o fugas en las pilas, produciendo incendios o daños.
- En caso de una fuga del electrolito (fluido interno) de la pila, limpie los restos del mismo del compartimento de las pilas antes de introducir una nueva. El contacto del fluido de la pila con los ojos puede dar lugar a daños o pérdida de visión. Si le cae este fluido en los ojos, lávelos inmediatamente con agua abundante. No se frote los ojos al lavarlos. Después de lavarlos, acuda tan pronto como pueda a un médico. El contacto del fluido de la pila con su piel o ropas puede dar lugar a daños o quemaduras. Al igual que antes, lave con agua inmediatamente la zona afectada y acuda al médico.
- Apague la unidad al instalar y sustituir las pilas.
- Extraiga las pilas si no piensa utilizar este aparato durante un periodo de tiempo largo. El no hacerlo puede producir fugas o roturas en las pilas, lo que podría dar lugar a un incendio o daños. Si se llega a producir una fuga del fluido interno de la pila, limpie los restos del mismo del compartimento de las pilas antes de introducir una nueva.
- Nunca trate de desmontar las pilas. El ácido que contienen puede dañar su piel o la ropa.
- No permita que las pilas queden expuestas a niveles de presión de aire extremadamente bajas dado que eso puede dar lugar a una explosión o a la fuga de líquidos o gases inflamables de su interior.

Para los usuarios europeos

Eliminación de aparatos eléctricos y electrónicos y pilas y/o acumuladores

- (a) Nunca debe eliminar un aparato eléctrico o electrónico y/o pilas/acumuladores junto con el resto de la basura orgánica. Este tipo de aparatos deben ser depositados en los "puntos limpios" creados a tal efecto por su Ayuntamiento o por la empresa de limpieza local.
- (b) Con la correcta eliminación de los aparatos eléctricos y electrónicos y/o pilas/acumuladores estará ayudando a ahorrar valiosos recursos y evitará a la vez todos los efectos negativos potenciales tanto para la salud como para el entorno.
- (c) Una eliminación incorrecta de este tipo de aparatos y/o pilas/acumuladores junto con la basura orgánica puede producir efectos graves en el medio ambiente y en la salud a causa de la presencia de sustancias potencialmente peligrosas que pueden contener.
- (d) El símbolo del cubo de basura tachado (WEEE) indica la obligación de separar los aparatos eléctricos y electrónicos y/o pilas/acumuladores del resto de basura orgánica a la hora de eliminarlos. Si la batería o acumulador contiene una cantidad superior de plomo (Pb), mercurio (Hg) y/o cadmio (Cd) que los valores especificados en la Directiva de pilas y baterías (2006/66/EC), aparecerán los símbolos de estas sustancias químicas (Pb, Hg y/o Cd) debajo del símbolo del cubo de basura tachado.

Pb, Hg, Cd
- (e) Los llamados "puntos limpios" de recogida y retirada selectiva de este tipo de productos y/o pilas/acumuladores están disponibles para cualquier usuario final. Para más información acerca de la eliminación de este tipo de elementos, póngase en contacto con el departamento correspondiente de su Ayuntamiento, empresa de limpieza o recogida de basuras o con el comercio en el que adquirió este aparato.

Contents

INSTRUCCIONES IMPORTANTES DE SEGURIDAD	107	Resumen de BD-Live.....	134
Introducción.....	111	Tipos de soportes que pueden ser reproducidos	135
Elementos incluidos	111	Formatos de ficheros que pueden ser reproducidos (video, audio y de imagen)	135
Acerca de este manual	111	Reproducción de soportes.....	135
Características	111	Resumen de la reproducción automática.....	135
Precauciones relativas a la ubicación y uso.....	112	Reproducción de discos de video.....	135
Uso de la web global TEAC.....	112	Pausa de reproducción	136
Cuidado con la condensación.....	112	Parada de reproducción.....	136
Limpieza de la unidad	112	Búsqueda hacia atrás/delante.....	136
Notas acerca de las fuentes de alimentación	112	Salto al capítulo/pista anterior o siguiente	136
Acerca del servicio de atención al cliente de TASCAM.....	112	Reproducción lenta.....	136
Tarjetas SD y dispositivos USB flash	112	Reproducción repetida de parte de una escena o pista.....	136
Precauciones de uso	112	Reproducción repetida de un capítulo, título o pista.....	136
Manejo de los compact discs	113	Salto a un punto de reproducción, escena o pista concretos ...	137
Nombre y función de las partes.....	114	Reproducción de dispositivos USB flash, tarjetas SD, discos de datos y unidades de red	137
Panel frontal.....	114	Reproducción de playlists de dispositivo USB flash, tarjetas SD y discos de datos.....	138
Panel trasero.....	115	Uso de la reproducción programada.....	140
Control remoto inalámbrico (TASCAM RC-BDMP4K).....	116	Ajuste de marcadores	141
Pantalla inicial (HOME).....	118	Visualización de fotos	141
Disc (Disco).....	118	Ajuste del volumen desde la unidad.....	141
Media (Soporte).....	118	Anulación (mute) con esta unidad	141
Reproducción de ficheros en tarjetas SD, dispositivos USB flash, discos de datos y dispositivos de red.....	119	Resumen de la barra de información ON SCREEN	142
Adición/supresión de ficheros de un playlist	119	Ajustes de altavoz.....	143
Ajustes	121	Configuración de canal.....	143
Ajustes generales.....	121	Uso del tono de prueba.....	145
Ajustes de pantalla.....	125	Resumen de la conexión a red	146
Ajustes audio.....	127	Menús de opciones.....	148
Información del sistema.....	128	Ajustes generales.....	148
Conexiones.....	129	Resolución de problemas.....	153
Instalación de las escuadras para montaje en rack	130	Especificaciones técnicas	155
Ejemplos de conexión con un amplificador AV y otros aparatos usando HDMI	130	Generales	155
Pantalla.....	131	Salidas	155
Preparativos del control remoto	132	Entrada/salida de control.....	156
Instalación de las pilas	132	Rendimiento audio	156
Cuándo debe sustituir la pila.....	132	Otros	156
Precauciones con la pila.....	132	Esquema de dimensiones	157
Uso del control remoto inalámbrico.....	132		
Encendido y apagado de la unidad	132		
Inserción y extracción de discos	133		
Carga de discos.....	133		
Expulsión de discos.....	133		
Inserción y extracción de tarjetas SD.....	133		
Inserción de tarjetas SD.....	133		
Extracción de tarjetas SD	133		
Interruptor de protección contra grabación de la tarjeta SD	133		
Conexión y desconexión de unidades USB flash	133		
Conexión de dispositivos USB flash	133		
Desconexión de dispositivos USB flash	133		
Funciones de bloqueo del panel	134		
Cuando la unidad esté con un bloqueo	134		
Resumen del control remoto	134		

Introducción

Felicidades y gracias por la compra de su REPRODUCTOR DE BLU-RAY TASCAM BD-MP4K BLU-RAY.

Antes de empezar a utilizar esta unidad, lea detenidamente este manual para saber cómo configurar y conectar esta unidad correctamente y cómo utilizar sus funciones. Una vez que lo haya leído, conserve este manual a mano para cualquier consulta en el futuro.

También puede descargarse este manual de instrucciones desde la página web global de TEAC (<https://teac-global.com/>).

Elementos incluidos

Dentro del embalaje encontrará los siguientes elementos.

Tenga cuidado de no dañar estos objetos al abrir el embalaje. Conserve la caja y las protecciones por si alguna vez necesita transportar el aparato.

Póngase en contacto con su distribuidor si echa en falta alguno de estos elementos o si observa que alguno de ellos ha resultado dañado durante el transporte.

- Unidad principal.....× 1
- Cable de alimentación.....× 1
- Control remoto inalámbrico (TASCAM RC-BDMP4K).....× 1
- Pílas AAA.....× 2
- Kit de tornillos para montaje en rack.....× 1
 - Elementos incluidos en el kit
 - Escuadras para montaje en rack (izquierda y derecha).....× 2
 - Tornillos para escuadras.....× 6
 - Tornillos de fijación en rack.....× 4
 - Arandelas (para rack).....× 4
- Manual de instrucciones (este manual) incluyendo garantía...× 1

Acercas de este manual

En este manual utilizamos los siguientes convencionalismos:

- Las tarjetas de memoria SD/SDHC son llamadas "tarjetas SD".
- Los "dispositivos USB flash" son llamados a veces "unidades USB".
- Algunas veces se hace referencia al formato CD-DA como el formato "CD audio". A veces se hace referencia a los discos audio que contengan pistas grabadas en el formato CD audio como "CD audio".
- Los CD que contienen ficheros MP3 o WMA con llamados a veces "CD de datos".
- La fuente de entrada seleccionada en ese momento aparece referido como "fuente activa".
- La carpeta seleccionada en ese momento aparece referida como "carpeta activa".
- Además también encontrará información adicional en los siguientes formatos.

AVISO

Son avisos y consejos relativos al uso de este aparato.

NOTA

Son explicaciones sobre actuaciones para casos concretos.

ATENCIÓN

Esto le advierte que puede dañar el equipo o perder datos si no sigue las instrucciones.

⚠ CUIDADO

El no seguir estas instrucciones puede dar lugar a heridas.

Características

- Esta unidad admite la reproducción de discos Blu-ray 4K Ultra HD y standard, DVDs y CDs
- Admite el formato de ficheros exFAT para la reproducción de ficheros de video, fotos y audio en diversos formatos desde tarjetas SD/SDHC/SDXC y dispositivos USB flash.
- Admite modo power-on-play con soportes BD, 4K UHD BD, DVD y CD-DA
- Repetición sin fisuras de capítulos, títulos e intervalos A-B
- Función de última memoria (continuación de reproducción de soporte de disco)
- Funciones múltiples de bloqueo para evitar accidentes producidos por errores (bloqueo de panel, bloqueo de control remoto, bloqueo de bandeja)
- Puede usar la función HIDE MENU para visualizar únicamente los contenidos
- Admite control externo usando Ethernet Gigabit y RS-232C
- Salida audio/video HDMI 2.0, salida audio HDMI 1.4, salida audio en XLR balanceado, salida audio 7.1 ch en RCA (RCA no balanceado), salida stereo en RCA, salida digital SPDIF/Dolby/DTS (coaxial)
 - * Puede usar estas salidas simultáneamente. (La salida audio HDMI queda limitada a uno con prioridad HDMI 1.4.)
- Incluye función de ajuste de volumen de salida audio (0 dB – –40 dB)
- El puerto USB 3.0 trasero permite la transferencia de datos a alta velocidad
- Admite Samba, que permite la reproducción de contenidos a través de servidores
- Incluye control remoto IR (RC-BDMP4K)
- Robusta carcasa metálica
- Compacto tamaño de 1U para montaje en rack

En este documento aparece información relativa a otros productos únicamente a modo de ejemplo y no supone ninguna garantía contra posibles infracciones de los derechos intelectuales de terceros, así como otros derechos relacionados. TEAC Corporation no asume ninguna responsabilidad por la posible infracción de estos derechos por el uso de este aparato por parte del usuario.

Con la excepción del disfrute personal y usos similares, y de acuerdo a las leyes del copyright, los materiales propiedad de terceras personas protegidos por copyright no pueden ser usados sin la autorización expresa de los propietarios. Use este aparato de forma correcta. TEAC Corporation no asume ninguna responsabilidad por la posible infracción de estos derechos por el uso de este aparato por parte del usuario.

Al final de este documento encontrará información acerca de los derechos de autor y las licencias relacionadas con el software de código abierto.

Precauciones relativas a la ubicación y uso

- El rango de temperaturas seguro para el uso de este aparato es entre 5–35 °C.
- Para evitar degradar la calidad del sonido o que se produzcan averías, no instale la unidad en los siguientes tipos de lugares.
 - Lugares sujetos a fuertes vibraciones o inestables
 - Cerca de ventanas o expuestos a la luz solar directa
 - Cerca de radiadores o lugares extremadamente calurosos
 - Lugares demasiado fríos
 - Sitios mal ventilados o demasiado húmedos
 - Lugares polvorientos
- Instale esta unidad en un lugar estable y plano.
- Para permitir la correcta refrigeración de la unidad, no coloque ningún objeto encima de este producto.
- No coloque este aparato encima de una etapa de potencia o de otro aparato que genere mucho calor.

Uso de la web global TEAC

Puede descargar actualizaciones para esta unidad desde la página web global de TEAC:

<https://teac-global.com/>

En la sección TASCAM Downloads, elija el idioma que quiera para hacer que se abra la página Downloads para ese idioma.

Cuidado con la condensación

Si traslada la unidad de un lugar frío a uno cálido o si la usa después de un cambio fuerte de temperatura, puede producirse condensación de agua. Para evitar esto o si se produce la condensación, deje la unidad en la sala en la que la vaya a usar durante una o dos horas antes de encenderla.

Limpieza de la unidad

Para limpiar la unidad, utilice un trapo suave y seco. No use gasolina, alcohol u otros productos similares ya que podría dañar su superficie.

Notas acerca de las fuentes de alimentación

- Introduzca el cable de alimentación incluido completamente en la toma AC IN.
- No conecte ninguna fuente de alimentación que no sea una de tipo 100 V AC (50/60 Hz).
- A la hora de conectar el cable de alimentación, sujete del enchufe, nunca del cable.

Acerca del servicio de atención al cliente de TASCAM

La garantía y soporte técnico de todos los productos TASCAM queda cubierta solo en el país de la compra.

Si necesita cualquier tipo de soporte tras la compra, en la página de listado de distribuidores TASCAM de la web global de TEAC (<https://teac-global.com/>), busque la empresa local o el representante que corresponda al país o zona en la que compró el producto y póngase en contacto con ellos.

A la hora de realizar cualquier consulta o queja, deberá indicar la dirección (URL) del comercio o web en la que haya adquirido el producto y la fecha de compra.

Además, también será necesaria la tarjeta de garantía y una prueba de compra.

Tarjetas SD y dispositivos USB flash

Esta unidad puede usar tarjetas SD y dispositivos USB flash para la reproducción.

En la web global de TEAC (<https://teac-global.com>) puede encontrar un listado de tarjetas SD y dispositivos USB flash cuyo funcionamiento ha sido confirmado con esta unidad. Vea la página de este producto y también puede ponerse en contacto con el servicio de atención al cliente de TASCAM.

Precauciones de uso

Las tarjetas SD y los dispositivos USB flash son soportes delicados. De cara a evitar daños las tarjetas SD y dispositivos USB flash, tenga en cuenta las siguientes precauciones a la hora de usarlos.

- No los deje en lugares excesivamente calurosos o fríos.
- No los exponga tampoco a altos niveles de humedad.
- Evite que puedan mojarse.
- No coloque objetos encima de ellos, ni los doble.
- Evite que puedan sufrir golpes.
- No introduzca o extraiga el soporte durante la grabación, reproducción, transferencia de datos u otra operación en la que la unidad acceda a la memoria o tarjeta.
- Nunca los transporte de forma que sus terminales queden al aire. Use sus tapas de protección.

Manejo de los compact discs

- Coloque siempre los discos en las bandejas con su etiqueta hacia arriba.
- Introduzca los discos cuando la bandeja de discos esté completamente abierta.
- Alinee los discos con las guías de la bandeja de discos y colóquelos de forma que queden planos.
- Evite tocar la cara de señal del disco (la que no tiene etiqueta). Las huellas, grasa, etc. pueden producir errores durante la reproducción.
- Si hay huellas o suciedad pegadas en la cara grabada de un disco, frote con un trapo suave con movimientos rectos de dentro hacia fuera.
- La suciedad en los discos puede reducir la calidad de sonido, por lo que manténgalos limpios y consérvelos limpios dentro de sus cajas.
- No use limpiadores ni disolventes para limpiar los discos ya que pueden producir daños irreparables en su superficie, haciendo incluso que resulten ilegibles.
- No ponga etiquetas ni pegatinas a los discos. No introduzca discos en los que haya restos de adhesivos de cintas o de etiquetas que haya quitado. Eso podría hacer que se pegase al mecanismo interno.
- No utilice estabilizadores de CD. El uso de estos estabilizadores con este reproductor puede dañar el mecanismo y producir averías.
- No utilice discos rotos.
- Use sólo discos circulares. Evite el uso de discos promocionales, etc. que no sean circulares.

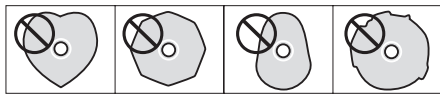

- Algunas compañías de discos han sacado al mercado discos con control anticopia con el fin de proteger los derechos de autor. Dado que algunos de estos discos no cumplen las especificaciones requeridas para los CD, éstos no podrán ser reproducidos en esta unidad.

NOTA

Si introduce en esta unidad un disco que no puede ser reproducido o si lo coloca boca-abajo, en la pantalla aparecerá el mensaje "NO DISC".

ATENCIÓN

- Introduzca los discos de uno en uno. El tratar de cargar más de un disco a la vez puede producir una avería en la unidad y daños en los discos.
- No empuje la bandeja de discos hacia dentro cuando la unidad esté apagada (standby). El hacer esto podría producir una avería.

Nombre y función de las partes

Panel frontal

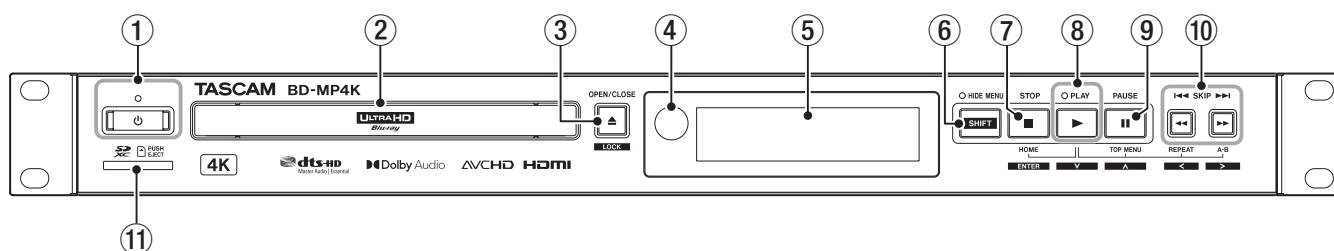

1 Botón y piloto

Úselo para encender y apagar la unidad (dejarla en standby). El piloto se ilumina en rojo cuando la unidad está apagada (en standby) y en verde cuando está encendida.

CUIDADO

Antes de encender la unidad, reduzca al mínimo el volumen del aparato conectado. El no hacer esto puede dar lugar a la emisión de fuertes ruidos capaces de dañar sus oídos, por ejemplo.

ATENCIÓN

No encienda/apague esta unidad ni desconecte el cable de alimentación mientras esté reproduciendo cualquier soporte o leyendo datos de una tarjeta SD o dispositivo USB flash. El hacer eso podría producir que la unidad dejase de funcionar correctamente y que resultasen dañados los datos de la tarjeta SD o dispositivo USB flash.

2 Bandeja de discos

Pulse el botón **OPEN/CLOSE [LOCK]** para abrir la bandeja de discos y cargar/extraer un disco. Para cerrar la bandeja, pulse de nuevo el botón **OPEN/CLOSE [LOCK]**.

3 Botón OPEN/CLOSE [LOCK] (

Úselo para abrir y cerrar la bandeja de discos. Púlselo mientras mantiene pulsado el botón **HIDE MENU [SHIFT]** para activar la función de bloqueo del panel frontal. El repetir esta operación cambia el estado on/off de esta función de bloqueo. (vea "Funciones de bloqueo del panel" en pág. 134)

4 Receptor de señal del control remoto

Las señales del control remoto inalámbrico son recibidas aquí. Cuando use el control remoto, apunte hacia este receptor.

5 Pantalla

Le muestra diversos tipos de información.

6 Botón y piloto HIDE MENU [SHIFT]

Úselo para activar la función HIDE MENU, que oculta los iconos de la pantalla inicial así como los de reproducción, pausa y otros iconos de función. Cuando la función HIDE MENU esté activa, el piloto que está encima del botón se iluminará en naranja. Además, mientras pulsa este botón pulse los botones 3 o 7-10 para usar sus funciones secundarias, que se muestra con texto en blanco sobre fondo oscuro (modo Shift). (vea "Operaciones de combinación de botones en el modo Shift" en pág. 115)

7 Botón STOP [ENTER] (HOME) (

Cuando esté reproduciendo, en pausa o búsqueda de un fichero de video, pulse este botón para detener esa operación y volver a la pantalla inicial. Cuando esté reproduciendo, en pausa o búsqueda de un fichero audio, púlselo para detener la reproducción o búsqueda. Con la pantalla inicial o la pantalla de ajustes por defecto activa, pulse este botón a la vez que el botón **HIDE MENU [SHIFT]** para activar su función secundaria y usarlo como

botón **ENTER**.

Pulse este botón mientras mantiene pulsado el botón **PLAY [∨]** para usarlo como un botón **HOME**.

8 Botón/piloto PLAY [∨] (

Púlselo con la unidad parada o en espera de reproducción para iniciar la reproducción. El piloto se iluminará en verde durante la reproducción y se apagará en el resto de casos.

Con la pantalla inicial o la pantalla de ajustes por defecto activa, pulse este botón a la vez que el botón **HIDE MENU [SHIFT]** para activar el modo secundario y usarlo como botón de desplazamiento abajo (∨) del cursor.

Mientras pulsa este botón, pulse un botón que aparezca conectado con él (7, 9 o 10) para usar su función especial.

9 Botón PAUSE [^] (II) (TOP MENU)

Púlselo durante la reproducción para activar la pausa. Con la pantalla inicial o la pantalla de ajustes por defecto activa, pulse este botón a la vez que el botón **HIDE MENU [SHIFT]** para activar el modo secundario y usarlo como botón de desplazamiento arriba (^) del cursor. Pulse este botón mientras mantiene pulsado el botón **PLAY [∨]** para usarlo como el botón **TOP MENU**.

10 Botones SKIP [◀◀/▶▶] [</>] (◀◀/▶▶) (REPEAT/A-B)

Púlselo durante la reproducción o pausa para saltar al capítulo o fichero anterior o siguiente. (La reproducción comenzará después de ese salto). Manténgalo pulsado durante la reproducción o pausa para realizar un rebobinado/avance rápido. La velocidad de esa búsqueda cambiará (entre 5 velocidades) cada vez que pulse y mantenga el botón. (Si quiere volver a la reproducción o pausa durante este rebobinado/avance rápido, pulse el botón **PLAY [∨] (▶)** o **PAUSE [^] (II)**).

Con la pantalla inicial o la pantalla de ajustes por defecto activa, pulse este botón a la vez que el botón **HIDE MENU [SHIFT]** para activar el modo secundario y usarlos como botones de desplazamiento izquierda/derecha (</>) del cursor.

Mientras pulsa el botón **PLAY [∨]**, pulse el botón **▶▶** para usarlo como el botón **REPEAT**. Mientras pulsa el botón **PLAY [∨]**, pulse el botón **◀◀** para usarlo como botón **A-B**.

11 Ranura de tarjeta SD

Introduzca en esta ranura una tarjeta SD. Puede reproducir ficheros audio, video y otros desde una tarjeta SD conectada. También puede usarlo para cargar ficheros de actualización para el firmware.

CUIDADO

No conecte nada al puerto USB cuando esté usando una tarjeta SD para realizar una actualización de firmware. No introduzca ninguna tarjeta SD en la ranura cuando esté usando un dispositivo USB flash para realizar una actualización de firmware.

Operaciones de combinación de botones en el modo Shift

Botones	Operación	Función
SHIFT ▲	Pulsar a la vez	Función de bloqueo
SHIFT ■	Pulsar a la vez	Confirmar (o ejecutar).
SHIFT ►	Pulsar a la vez	∨ (cursor abajo)
SHIFT ■■	Pulsar a la vez	∧ (cursor arriba)
SHIFT ►►	Pulsar a la vez	< (cursor izquierda)
SHIFT ◄◄	Pulsar a la vez	> (cursor derecho)

Botones	Operación	Función
► ■	Pulsar a la vez	Abre pantalla inicial
► ■■	Pulsar a la vez	Abre el menú inicial del disco
► ◄◄	Pulsar a la vez	Abre el menú de repetición
► ►►	Pulsar a la vez	Ajusta repetición A-B

Panel trasero

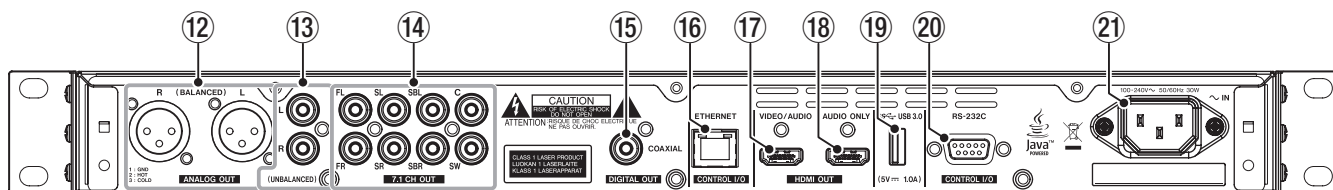

12 Tomas ANALOG OUT (BALANCED) L/R

Esto son salidas analógicas en XLR balanceado. Transmiten las señales audio a altavoces y amplificadores externos, por ejemplo. Utilice para la conexión cables con conectores XLR.

13 Tomas ANALOG OUT (UNBALANCED) L/R

Esto son salidas analógicas en RCA no balanceado. Transmiten las señales audio a altavoces y amplificadores externos, por ejemplo. Utilice para la conexión cables con conectores RCA.

14 Tomas 7.1 CH OUT (UNBALANCED)

Salidas analógicas 7.1 en RCA no balanceado. Transmiten 8 canales de señales audio a un sistema surround 7.1. Utilice para la conexión cables con conectores RCA.

15 Conector DIGITAL OUT (COAXIAL)

Conector de salida audio digital coaxial. Transmite señales audio digitales a altavoces y amplificadores externos, por ejemplo. Utilice para la conexión un cable coaxial.

16 Puerto ETHERNET

Este es un puerto Ethernet. Úselo para conectar es unidad a una red, reproducir ficheros en unidades de red y controlarlas de forma remota desde un ordenador.

Además podrá acceder a contenidos BD-Live con una conexión a Internet. Use para la conexión un cable STP de categoría 5e o superior.

17 Puerto HDMI VIDEO/AUDIO

Desde el puerto HDMI son transmitidas señales audio/video. Use para la conexión un cable HDMI.

NOTA

- Cuando use un video 4K UHD BD, 2160p 60Hz u otro de alta definición, conecte un monitor que admita esa resolución usando un cable HDMI de gama alta y alta velocidad que admita 18 Gbps.
- Cuando use video 2160p 30Hz o 3D, conecte un monitor que admita esa resolución usando un cable HDMI de alta velocidad o uno de gama alta y alta velocidad.
- Cuando el conector HDMI VIDEO/AUDIO esté conectado a un amplificador AV que no admita HDMI 2.0, no será posible

la salida 4K incluso aunque tenga un monitor conectado a través de la salida del amplificador AV.

18 Puerto HDMI AUDIO ONLY

Desde el puerto HDMI son transmitidas señales audio. Este puerto no transmite señales de video. Use para la conexión un cable HDMI.

NOTA

- Cuando use un amplificador AV que no admita HDMI 2.0, conéctelo a este puerto.
- Si conecta un monitor a este puerto, aparecerá el siguiente mensaje. "This HDMI is audio only. Please connect to the Amplifier!"

19 Puerto USB 3.0

Conecte/desconecte aquí dispositivos USB flash. Puede reproducir ficheros audio, video y otros desde un dispositivo USB flash conectado. Además, puede usar estos dispositivos para cargar ficheros para actualizaciones de firmware.

ATENCIÓN

No conecte nada al puerto USB cuando esté usando una tarjeta SD para realizar una actualización de firmware. No introduzca ninguna tarjeta SD en la ranura cuando esté usando un dispositivo USB flash para realizar una actualización de firmware.

20 Conector RS-232C

Esta es una toma de entrada/salida de control RS-232C en clavija sub D de 9 puntas. Puede usar un ordenador para controlar esta unidad conectándolo con un cable RS-232C.

21 Conector AC IN

Conecte aquí el cable de alimentación incluido.

ATENCIÓN

Utilice siempre el cable de alimentación incluido para conectar esta unidad a la corriente. El uso de otro tipo de cable puede dar lugar a averías, descargas eléctricas y/o un incendio.

Control remoto inalámbrico (TASCAM RC-BDMP4K)

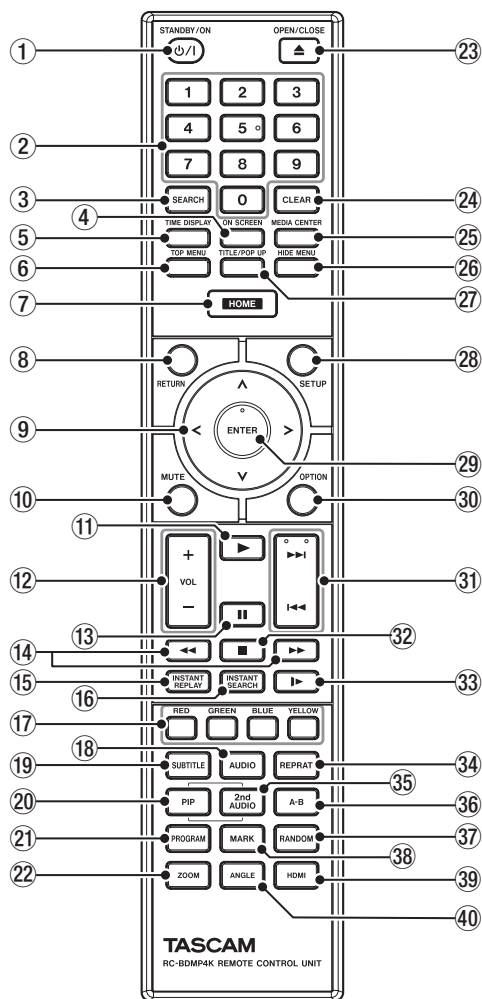

1 Botón ϕ /I (STANDBY/ON)

Sirve para lo mismo que el botón ϕ de la unidad principal.

⚠ CUIDADO

Antes de encender esta unidad, reduzca al mínimo el volumen de las unidades conectadas. El no hacerlo puede dar lugar a la emisión de una señal a alto volumen que podría llegar a dañar sus oídos, por ejemplo.

2 Teclado numérico (0-9)

Puede usar este teclado numérico durante la reproducción de soportes para designar y elegir números de pistas audio y capítulos (excepto cuando tenga en pantalla opciones o submenús). (vea "Salto a un punto de reproducción, escena o pista concretos" en pág. 137)

3 Botón SEARCH

Púlselo durante la reproducción o pausa para indicar un tiempo de reproducción específico para el soporte activo. Púlselo para que aparezca una pantalla de información en la parte superior del monitor. El cursor aparecerá durante 20 segundos en la zona de indicación de tiempo (parte superior derecha) de la barra de información. Pulse el botón **ENTER** mientras aparezca este cursor y use el teclado numérico para introducir cualquier punto de tiempo de reproducción. Para cambiar entre los valores de horas, minutos y segundos, use los botones de cursor $\langle \rangle$ mientras aparece el cursor.

4 Botón ON SCREEN

Púlselo durante la reproducción de un disco de video para visualizar una barra de información que puede usar para comprobar el estado activo en la parte superior del monitor.

5 Botón TIME DISPLAY

Púlselo para cambiar la indicación de tiempo. Para más detalles sobre esto, vea "5 Tiempo de reproducción" en "Resumen de la barra de información ON SCREEN" en pág. 142.

6 Botón TOP MENU

Púlselo durante la reproducción de un disco de video para visualizar la pantalla del menú superior. Use los botones de cursor $\langle \rangle / \wedge / \vee$ para desplazarse por los menús y el botón **ENTER** para confirmar la selección.

7 Botón HOME

Pulse esto para detener la operación activa y volver a la pantalla inicial.

8 Botón RETURN

Púlselo en la pantalla inicial para volver al menú anterior. Púlselo repetidamente para volver al menú superior.

9 Botones de cursor $\langle \rangle / \wedge / \vee$

Púlselo con la pantalla inicial activa para cambiar entre los distintos elementos de ajuste.

También puede desplazarse entre los menús en el menú superior de fichero de video y en el de título, así como en las pantallas de menú de opciones durante la reproducción.

10 Botón MUTE

Esto anula (mute) el volumen de la unidad principal. (Aparece un icono en la parte superior del monitor).

11 Botón \blacktriangleright

Tiene la misma función que el botón **PLAY** [\vee] (\blacktriangleright) en la unidad principal.

12 Botón +/- (VOL)

Púlselos durante la reproducción o pausa para ajustar el volumen audio.

13 Botón II

Esto tiene la misma función que el botón **PAUSE** [\wedge] (**II**) (**TOP MENU**) en la unidad principal.

14 Botones $\blacktriangleleft / \blacktriangleright$

Púlselos durante la reproducción o pausa para hacer una búsqueda hacia atrás/delante.

La velocidad de la búsqueda cambia (entre 5 velocidades) cada vez que pulse un botón.

- Durante la búsqueda adelante/atrás en BDMV, BDAV, DVD-VIDEO, DVD-VR y otros discos de video, pulse el botón **PAUSE** (**II**) para activar la pausa de reproducción. En ese estado, pulse el botón \blacktriangleright para continuar con la reproducción o pulse el botón \blacktriangleleft para continuar el rebobinado.
- Durante la búsqueda adelante/atrás en un CD audio o en un fichero de audio o video, pulse el botón **PAUSE** (**II**) para activar la pausa de reproducción. Púlselo de nuevo para continuar con el avance rápido/rebobinado.

15 Botón INSTANT REPLAY

Púlselo con la unidad en pausa, búsqueda o reproducción, incluyendo la reproducción lenta, para retroceder 10 segundos y que comience la reproducción a velocidad normal. Esto realiza la misma función que elegir **Ins Replay** en el menú de opciones de video o BDMV, DVD Video.

16 Botón INSTANT SEARCH

Púlselo con la unidad en pausa, búsqueda o reproducción, incluyendo la reproducción lenta, para saltar hacia delante 30 segundos y que comience la reproducción a velocidad normal. Esto realiza la misma función que elegir **Ins Search** en el menú de opciones de video o BDMV, DVD Video.

17 Botones Color (RED/GREEN/BLUE/YELLOW)

Úselos con las pantallas de menú Blu-ray disc y DVD, por ejemplo.

18 Botón AUDIO

Púselo durante la reproducción de un disco de video para visualizar los ajustes activos de audio en la parte superior izquierda del monitor.

Pulse este botón de forma repetida para visualizar los ajustes audio que puede usar y cambiar de fuente de sonido.

Los ajustes audio visualizados dependen de los ajustes admitidos por el disco de video.

Por ejemplo, podrá elegir stereo, mono, canal izquierdo y derecho para los DVDs, y DTS-HD MA (master audio) o Dolby Digital en diversos idiomas para los discos Blu-ray.

19 Botón SUBTITLE

Púselo durante la reproducción de un fichero de video para cambiar el estilo de visualización de subtítulos.

Los ajustes que pueda usar dependerán de los idiomas de subtítulos admitidos en el video.

20 Botón PIP

Esto activa/desactiva la función "picture-in-picture". Solo puede usar esta función en los discos que lo admitan.

21 Botón PROGRAM

Esto hace que aparezca la página de programa en la que podrá elegir pistas para reproducirlas en un orden concreto.

22 Botón ZOOM

Púselo cuando haya seleccionado una imagen para aplicar un zoom sobre ella. (El tamaño en la que sea visualizada la imagen en ese momento será mostrado en la parte superior del monitor).

Pulse este botón de forma repetida para cambiar el zoom a los siguientes tamaños. (No será aplicado ningún tipo de zoom cuando no aparezca ningún indicador en el monitor).

- Reducción (mostrado en monitor): 1/4, 1/3, 1/2
- Ampliación (mostrado en monitor): 2x, 3x, 4x

23 Botón ▲ (OPEN/CLOSE)

Tiene la misma función que el botón **OPEN/ CLOSE [LOCK]** de la unidad principal.

24 Botón CLEAR

Esto borra el valor que esté introduciendo en el campo. En el listado de marcadores, esto elimina el marcador seleccionado.

25 Botón MEDIA CENTER

Le permite acceder a la pantalla Media (soportes) al pulsar el botón **ENTER** cuando haya elegido el icono de un soporte en la pantalla inicial. No puede usar este botón durante la reproducción de un disco o fichero de video.

26 Botón HIDE MENU

Esto tiene la misma función que el botón **HIDE/MENU [SHIFT]** de la unidad principal.

27 Botón TITLE/POP UP

Cuando un fichero de video esté en reproducción o pausa, pulse este botón para visualizar el menú de títulos. Use los botones de cursor </>/^/~/ para desplazarse por los menús y use el botón **ENTER** para confirmar la selección.

28 Botón SETUP

Púselo cuando esté en la pantalla inicial, reproducción, pausa o búsqueda hacia atrás/delante para acceder al menú de configuración (Settings).

Púselo de nuevo para volver a la pantalla original.

29 Botón ENTER

Esto actúa como botón de ejecución en la pantalla inicial y en todas las pantallas de menú.

30 Botón OPTION

Durante la reproducción o pausa, pulse este botón para acceder a la pantalla de menú de opciones.

Use los botones de cursor </>/^/~/ para desplazarse por los menús y el botón **ENTER** para confirmar la selección.

31 Botón |◀◀/▶▶|

Púselos durante la reproducción o pausa para saltar al capítulo fichero anterior o siguiente (la reproducción comenzará después de este salto).

- En los ficheros de video, el usarlos hará que pase al capítulo anterior o siguiente.
- En los ficheros audio, pasará al fichero anterior o siguiente.

32 Botón ■

Tiene la misma función que **STOP (■)** en la unidad principal.

33 Botón ▶▶

Púselo con la unidad en pausa, búsqueda o reproducción para activar la reproducción lenta. Púselo de nuevo para ir pasando por las distintas velocidades posibles en el orden siguiente.

1/16 → 1/8 → 1/4 → 1/2 → velocidad normal

34 Botón REPEAT

Púselo durante la reproducción o pausa para activar el modo de reproducción repetida para el capítulo, título o pista elegida. Aparecerá un icono en la parte superior del monitor. Pulse este botón de forma repetida para activar la selección de las condiciones de la reproducción repetida.

(vea "Reproducción repetida de un capítulo, título o pista" en pág. 136)

35 Botón 2nd AUDIO*

Esto elige el idioma audio usado en la función picture-in-picture. Solo puede usarlo en los discos que lo admitan.

* No tiene la misma función que el botón 18 **AUDIO**.

36 Botón A-B

Pulse el botón **A-B** durante la reproducción de un disco para poner en marcha la reproducción repetida de parte de una escena o de una pista.

37 Botón RANDOM

Esto cambia el modo de reproducción. Púselo de nuevo para ir pasando a través de los modos disponibles en el orden siguiente.

Shuffle CH → shuffle TT → shuffle all → random CH → random TT → all random → reproducción normal

38 Botón MARK

Pulse este botón durante la reproducción de un fichero de video para añadir un marcador (12 como máximo) en cualquier punto.

39 Botón HDMI

Pulse este botón de forma repetida para ir pasando por las siguientes resoluciones de imagen.

- 480i/576i, 480p/576p, 720p, 1080i, 1080p, 2160p

40 Botón ANGLE

Púselo durante la reproducción o pausa de un fichero de video grabado con distintos ángulos para visualizar el ángulo elegido. Aparecerá un icono en la parte superior del monitor. Pulse este botón de forma repetida para activar la selección de los ángulos grabados.

Pantalla inicial (HOME)

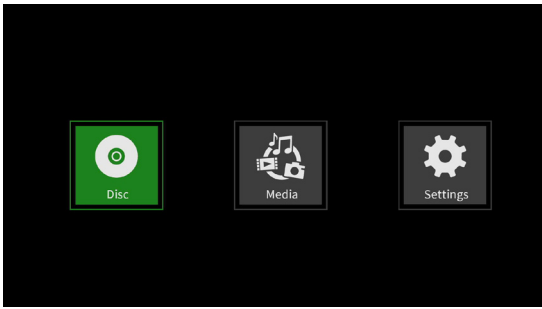

En esta pantalla elija, reproduzca y verifique ficheros de soportes, configure la unidad y realice otras funciones. Para cambiar entre los menús, confirmar ajustes y ejecutar elementos use las funciones secundarias* de los botones de la unidad o use los botones de cursor y **ENTER** del control remoto. (En estas explicaciones usaremos fundamentalmente las operaciones del control remoto).

* Para mover el cursor y confirmar/ejecutar acciones usando la unidad, pulse el botón **HIDE/MENU [SHIFT]** a la vez con la función secundaria elegida (aparece debajo del botón con letras blancas sobre fondo oscuro).

Disc (Disco)

Esto reproduce el disco cargado en la bandeja de la unidad.

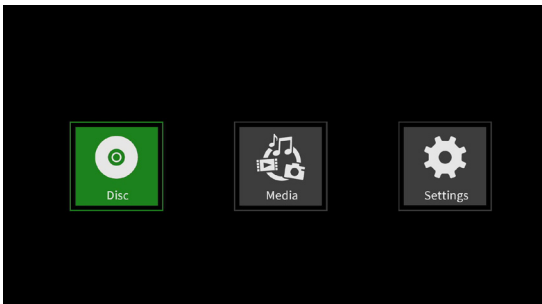

Para reproducir un disco, pulse el botón **▶** mientras aparece el icono **Disc**.

Media (Soporte)

Activa la selección de soportes (elementos) cargados en la unidad.

Funciones básicas del control remoto

- Para salir de una carpeta o subcarpeta, pulse repetidamente el botón de cursor **<** para volver a la pantalla inicial.
- Pulse el botón **HOME** para volver a la pantalla inicial.

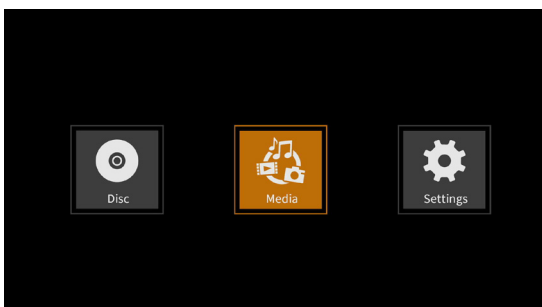

Con el icono **Media** activo, pulse el botón **ENTER** para visualizar distintos soportes cargados en la unidad.

NOTA

- Habitualmente los iconos aparecen en el orden en el que son cargados los soportes.
- Al encender la unidad, aparecen los iconos en el orden en el que la unidad reconoce los soportes. (Las imágenes siguientes son ejemplos al encender la unidad).
- Icono **BDMV**: Disco Blu-ray
El disco cargado en la bandeja aparece de esta forma.

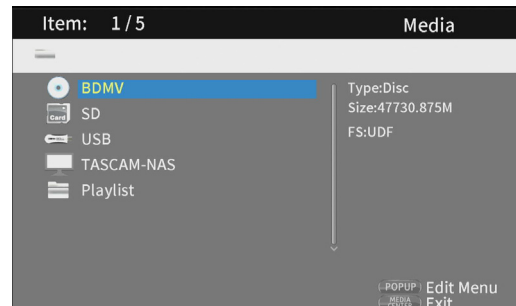

- Icono **DVD Video**: Disco de video digital (DVD)
El disco cargado en la bandeja aparece de esta forma.



- Icono **CDDA**: Compact disc (CD)
El disco cargado en la bandeja aparece de esta forma.

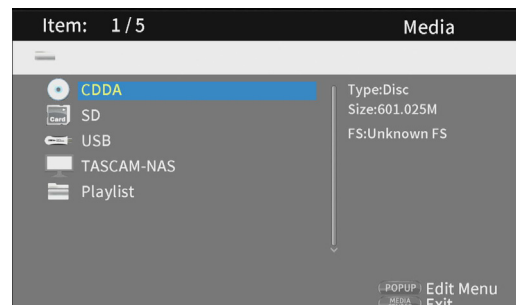

Elija el icono **BDMV** o **CDDA** y pulse el botón **ENTER** para iniciar la reproducción del soporte.

- Icono **SD**: tarjeta SD
- Icono **USB**: dispositivo USB flash
- Icono de dispositivo de red: Cuando sea detectado un dispositivo de red en la red
Los soportes conectados en la unidad aparecen así.

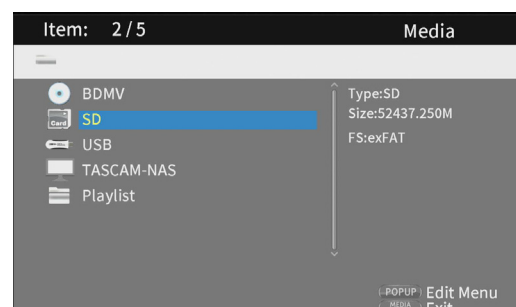

Reproducción de ficheros en tarjetas SD, dispositivos USB flash, discos de datos y dispositivos de red

- Use los botones de cursor \swarrow/\nearrow para elegir el icono de la tarjeta SD, dispositivo USB flash, disco de datos o dispositivo de red y pulse el botón **ENTER** para ver las carpetas individuales como puede ver abajo. (Use este mismo método para ver el contenido de las carpetas de la tarjeta SD, dispositivo USB flash, disco de datos o dispositivo de red).

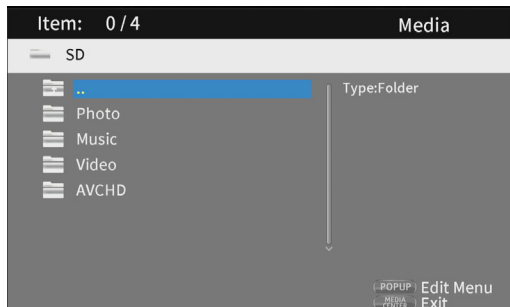

- ⋮ : Carpeta superior o raíz
- Photo: Carpeta de fotos
- Music: Carpeta de música
- Video: Carpeta de video
- AVCHD: Carpeta de video de alta calidad

- Use los botones de cursor \swarrow/\nearrow para elegir una carpeta y pulse **ENTER** para ver los ficheros que contiene. (Ejemplo: Carpeta de música abierta)

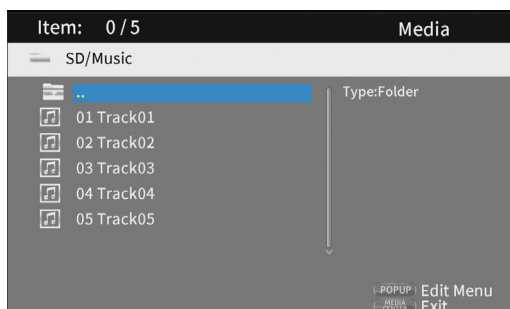

Los ficheros y carpetas aparecen en el orden de entrada (orden en el que fueron registrados o grabados).

- Use los botones de cursor \swarrow/\nearrow para elegir un fichero y pulse el botón **▶** para iniciar la reproducción. Cuando tenga seleccionado un fichero, aparecerá la siguiente información en el lado derecho del monitor.
 - Miniaturas de los ficheros de imagen
 - Información de los ficheros de audio y video

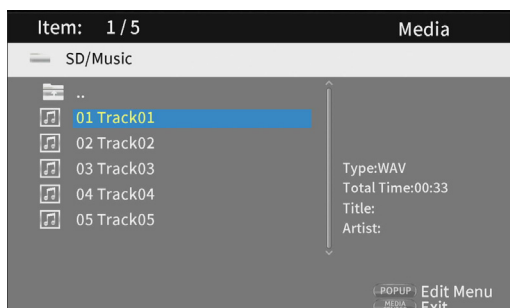

Cuando tenga un fichero seleccionado, pulse el botón de cursor \triangleright para añadir una marca de comprobación antes del nombre de fichero y seleccionarlo.

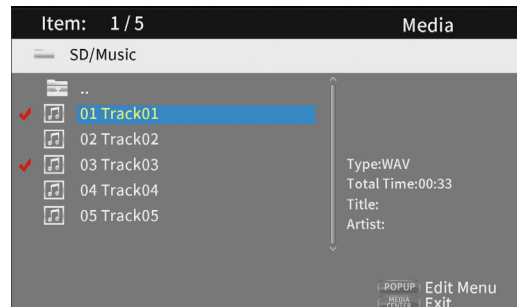

- En este estado, pulse el botón **ENTER** para reproducir en orden los ficheros seleccionados. Una vez que termine la reproducción, volverá a aparecer la pantalla de arriba.
- Para quitar la marca de comprobación de un fichero, elíjalo de nuevo y pulse el botón de cursor \triangleright .

• Icono de playlist

Al usar un playlist, podrá reproducir los ficheros en el orden seleccionado desde el soporte (elementos).

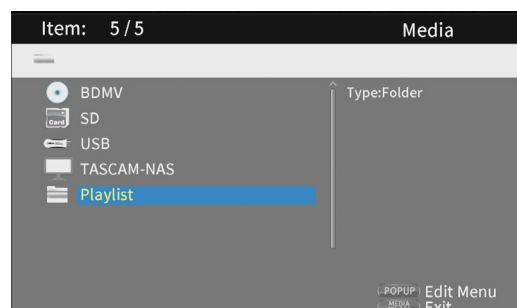

Adición/supresión de ficheros de un playlist

Adición de ficheros a un playlist

- Use los botones de cursor \swarrow/\nearrow para elegir el icono de tarjeta SD, dispositivo USB flash o disco de datos y pulse el botón **ENTER** para elegir la carpeta que quiera.

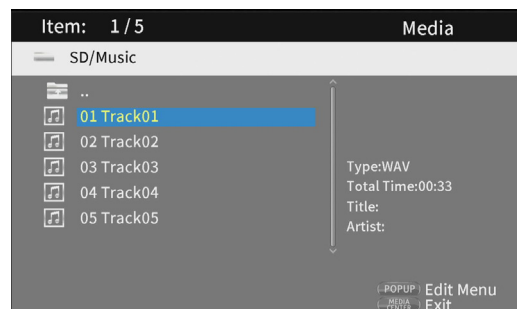

NOTA

No puede añadir ficheros de una red al playlist.

- Elija el fichero a añadir al playlist y pulse el botón **TITLE/POP UP** para que aparezca un mensaje desplegable.

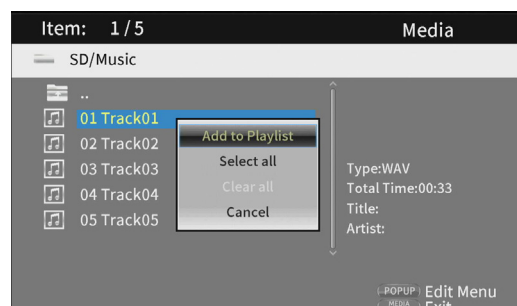

- Use los botones de cursor \downarrow/\uparrow para elegir **"Add to playlist"** y pulse el botón **ENTER** para añadir el fichero elegido al playlist.
- Cuando tenga un fichero seleccionado, pulse el botón de cursor \downarrow/\uparrow ; para añadir una marca de comprobación delante del nombre del fichero, eligiéndolo.

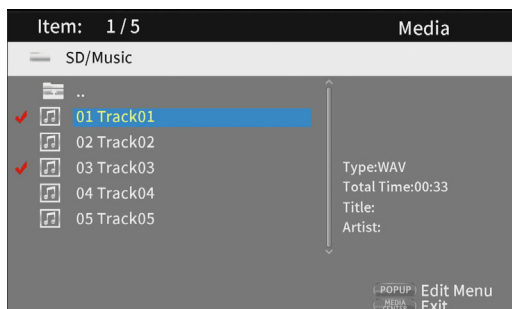

Pulse el botón \rightarrow de nuevo para quitar esa marca de comprobación.

- Añada marcas de comprobación a los ficheros necesarios y pulse el botón **TITLE/POP UP** para que aparezca un mensaje desplegable. Use los botones de cursor \downarrow/\uparrow para elegir **"Add to playlist"** y pulse el botón **ENTER** para añadir el fichero elegido al playlist.

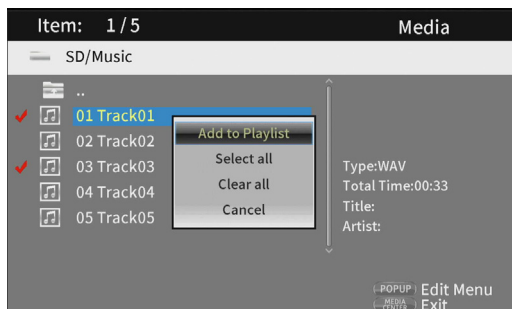

- Además, puede añadir marcas de comprobación a todos los ficheros de la carpeta eligiendo **"Select all"** en el desplegable y pulsando el botón **ENTER** en el paso 2.

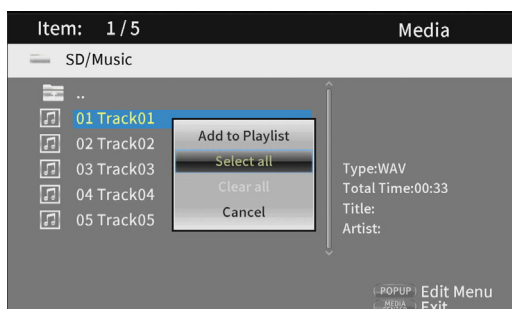

- Con las marcas de comprobación añadidas a los ficheros, pulse el botón **TITLE/POP UP** para que aparezca un mensaje desplegable. Use los botones de cursor \downarrow/\uparrow para elegir **"Add to playlist"** y pulse el botón **ENTER** para añadir el fichero seleccionado al playlist.
- Elija **"Clear all"** en el mensaje desplegable y pulse el botón **ENTER** para eliminar las marcas de comprobación de todos los ficheros. El salir de la carpeta también hará que sean eliminadas las marcas de comprobación de todos los ficheros. Si no quiere hacer nada, elija **"Cancel"** y pulse el botón **ENTER** o pulse el botón de cursor \uparrow para volver a la pantalla original.

Eliminación de ficheros de un playlist

- Para eliminar un fichero de un playlist, elija el icono de playlist y abra la carpeta que contenga el fichero.

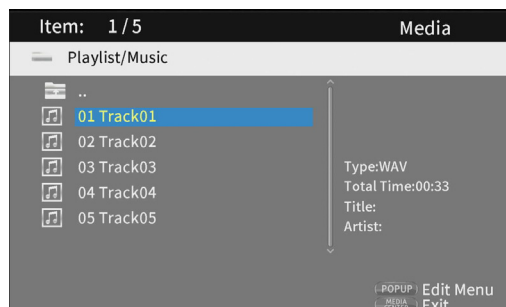

- Para eliminar un fichero concreto del playlist, elíjalo y pulse el botón de cursor \rightarrow para añadir una marca de comprobación delante del nombre del fichero.

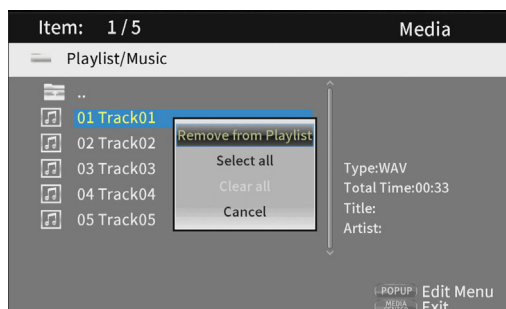

- En este punto, pulse el botón **TITLE/POP UP** para que aparezca un mensaje desplegable. Después, use los botones de cursor \downarrow/\uparrow para elegir **"Remove from playlist"** y pulse el botón **ENTER** para eliminar del playlist los ficheros con marcas de comprobación.
- Si quiere eliminar todos los ficheros playlist, pulse el botón **TITLE/POP UP** para que aparezca un mensaje desplegable. Después, elija **"Select all"** y pulse el botón **ENTER** para añadir marcas de comprobación en todos los ficheros de la carpeta. Pulse de nuevo el botón **TITLE/POP UP** para hacer que aparezca un mensaje desplegable. Después, use los botones de cursor \downarrow/\uparrow para elegir **"Remove from playlist"** y pulse el botón **ENTER** para eliminar del playlist todos los ficheros con marcas de comprobación.

Ajustes

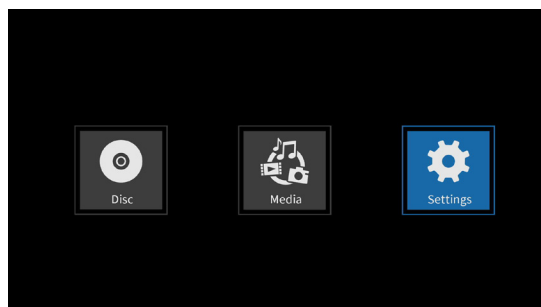

En las pantallas de ajustes o **Settings**, que incluyen las pantallas General Settings, Display Settings, Audio Settings y System Information, podrá realizar diversos ajustes y verificar información, por ejemplo.

Con el icono **Settings** seleccionado, pulse el botón **ENTER** para que aparezcan iconos de los diversos ajustes.

Para desplazarse por los menús, confirmar ajustes y ejecutar elementos, use las funciones secundarias* de los botones de la unidad o use los botones de cursor y **ENTER** del control remoto. (En estas explicaciones usaremos principalmente las operaciones del control remoto).

* Para desplazar el cursor y confirmar/ejecutar algo usando la unidad, pulse el botón **HIDE/MENU [SHIFT]** a la vez que la función secundaria que corresponda (que verá debajo del botón en letras blancas sobre fondo negro).

NOTA

No podrá acceder a estos ajustes cuando esté activa la función HIDE MENU.

Puede acceder a estas pantallas de ajustes pulsando el botón **SETUP** en el mando a distancia. No obstante, algunos elementos no podrán ser modificados, por ejemplo, cuando la unidad esté en reproducción, pausa o detenida.

Funciones básicas del control remoto

- Para salir de una carpeta o subcarpeta, pulse repetidamente el botón de cursor < para volver a la pantalla de partida.
- Pulse el botón **HOME** para volver a la pantalla inicial.
- Pulse el botón **RETURN** incluso durante una operación para volver a la pantalla anterior.
- En el listado de ajustes siguientes, los elementos de ajuste **Option** subrayados son los valores por defecto.

Ajustes generales

System (sistema)

Función	Opciones	Explicación
Screen Saver	On/ <u>Off</u>	Activa/desactiva el salvapantallas. Si elige " On ", se activarán las siguientes funciones cuando no esté reproduciendo nada o con la reproducción en pausa o parada. <ul style="list-style-type: none"> ● Aparecerá un salvapantallas unos 3 minutos después de la última operación. ● La unidad se apagará automáticamente tras unos 10 minutos desde la última operación.
HDMI CEC	HDMI1 ON/HDMI2 ON/ <u>CEC OFF</u>	Cuando utilice un cable HDMI para conectar un dispositivo como esta unidad que admita HDMI CEC a una TV que admita HDMI CEC, esta función permitirá que el control remoto enlace el funcionamiento de ambas unidades. (Con el ajuste off, sólo esta unidad responderá al control remoto).
Disk Auto Upgrade	On/ <u>Off</u>	Si carga un disco de actualización en esta unidad, la actualización o mejora se ejecutará de forma automática.
Load Default	More...	Esta función restaura los distintos ajustes almacenados en la memoria de la unidad a sus valores de fábrica.
Upgrade	<ul style="list-style-type: none"> ● <u>Disc</u> ● Storage 	Use esto para actualizar el firmware de la unidad. (Es posible elegir el soporte para la actualización). ATENCIÓN Cuando use un dispositivo USB flash o una tarjeta SD para actualizar la unidad, no conecte ningún otro tipo soporte a otros conectores.
Easy Setup	More...	Puede realizar los siguientes ajustes fácilmente usando un asistente: <ul style="list-style-type: none"> ● Use los elementos General Settings para realizar ajustes más detallados, incluyendo el idioma, resolución del monitor y ratio de aspecto del monitor.
Copyrights	More...	Visualiza la licencia GNU General Public.

Display Language (idioma de comunicación)

Función	Opciones	Explicación
OSD	English/Japanese	Ajusta el idioma usado en las pantallas informativas y de funciones de esta unidad a inglés o japonés.
Disc menus	Various languages/More	Ajusta el idioma usado para los menús de opciones durante la reproducción.
Audio*	Various languages/More	Ajusta el idioma usado para mostrar diversa información durante la reproducción.
Subtitles*	Various languages/More/Off	Ajusta el idioma usado para los subtítulos durante la reproducción o desactiva dichos subtítulos.

* Estas funciones solo estarán operativas en aquellos contenidos que las admitan.

Playback (reproducción)

Función	Opciones	Explicación
Disc Auto Playback	<ul style="list-style-type: none"> ● On (Repeat On) ● On (Repeat Off) ● <u>Off</u> 	<p>Ajuste de las funciones de reproducción automática y repetida para discos.</p> <ul style="list-style-type: none"> ● Cuando la reproducción automática esté activa, la reproducción comenzará automáticamente en cuanto cargue un disco en la bandeja y encienda la unidad, así como si cambia de disco y cierra la bandeja. ● Cuando la función de reproducción repetida automática esté activada (ON), una vez que un disco sea reproducido de forma automática, la reproducción se repetirá de forma continua. <ul style="list-style-type: none"> • Repeat On: Está activa la reproducción automática y la repetida. • Repeat Off: La reproducción repetida no está activa, pero sí lo está la reproducción automática. ● Si ajusta ambas a Off, tanto la reproducción automática como la repetida estarán desactivadas. <p>ATENCIÓN</p> <ul style="list-style-type: none"> ● Si la función de repetición está activa, la reproducción empezará automáticamente cuando cargue un disco. Por este motivo, tenga cuidado con las operaciones siguientes. <ul style="list-style-type: none"> • Al realizar ajustes en la pantalla inicial • Al reproducir ficheros de tarjeta SD/dispositivo USB flash/unidad de red ● La reproducción automática no es admitida con las tarjetas SD, dispositivos USB flash o unidades de red. Solo puede usar esta función con discos que lo admitan.
Closed Captions	<u>On/Off</u>	Le permite elegir si la función para subtítular los discos de video está activa o no.
Angle Mark	<u>On/Off</u>	Le permite elegir si aparecerá o no un icono cuando estén disponibles las operaciones de ángulo durante la reproducción de un disco de video.
PIP Mark	<u>On/Off</u>	Le permite elegir si aparecerá o no un icono cuando estén disponibles las funciones picture-in-picture durante la reproducción de un disco de video.
Secondary Audio Mark	<u>On/Off</u>	Elija si aparecerá o no el icono de audio secundario.
Last Memory	<u>On/Off</u>	<p>Elije si la unidad guardará las últimas posiciones de reproducción de los discos en su memoria interna* o no. Cuando esto esté activo y vuelva a reproducir un disco, la reproducción empezará desde la posición almacenada.</p> <p>NOTA</p> <ul style="list-style-type: none"> • Esto solo está operativo en soportes que lo admitan. • El pulsar el botón HOME durante la reproducción no almacenará la posición de reproducción. • Esta unidad puede almacenar posiciones para 5 discos como máximo. Cuando el total de discos sea mayor, el registro del primer disco reproducido será sustituido por el registro del último disco reproducido.

Security (seguridad)

Función	Opciones	Explicación
Change Password	More...	Puede configurar un password para la unidad. ● Este password es un número de 4 dígitos. * El password por defecto es "0000".
Parental Control	More...	Ajusta la escala de limitación por edad para los discos. Deberá introducir el password para cambiar esto. * El ajuste por defecto es "Off".
Country Code	More...	Ajusta el país para el uso del control parental. Deberá introducir un password para cambiar esto.

Network (red)

Función	Opciones	Explicación
Internet Connection	Enable/Disable	Activa o desactiva la conexión a Internet para la unidad.
Interface	Ethernet/Wireless	Ajusta el método de acceso a Internet para la unidad a "Ethernet" o "Wireless".* Cuando use "Wireless", después de responder "Yes", elija entre los siguientes métodos de conexión. ● Scan: La unidad buscará puntos de acceso, permitiéndole elegir una red. ● Manual: Podrá ajustar manualmente una SSID para la conexión. ● Auto: La conexión será posible con standards Wi-Fi Protected Setup (WPS).
IPv6 On	Enable/Disable	Elige si podrá usar IPv6 con esta unidad o no. Cuando use "Wireless", después de responder "Yes", elija entre los siguientes métodos de conexión. ● Enable: Use IPv6. Cuando está activo, podrá ajustar y comprobar "IP Protocol Priority", "IPv6 Information" y "IPv6 Setting". ● Disable: No podrá usar IPv6.
IP Protocol Priority	IPv4/IPv6	Elige la versión IP que usará primero. ● IPv4: Primero IPv4. ● IPv6: Primero IPv6.
IPv4 Information	More...	Aparecerá la siguiente información relacionada con la conexión a Internet al usar IPv4. ● Interface, tipo de dirección, dirección IP, máscara de subred, gateway, DNS1 y DNS 2
IPv6 Information	More...	Aparecerá la siguiente información relacionada con la conexión a Internet al usar IPv6. ● Interface, dirección de enlace local, dirección IP, prefijo, gateway, DNS1 y DNS 2
Connection Test	More...	Esto prueba la conexión a la red.
IPv4 Setting	Auto/Manual	Elija cómo configurar la dirección IP de la unidad. ● Auto Ajuste automático de la dirección IP de un servidor DHCP. ● Manual Introducción manual del interface, tipo de dirección, dirección IP, máscara de subred, gateway, DNS1 y DNS2.
IPv6 Setting	Auto/Manual	Elija cómo configurar la dirección IP de la unidad. ● Auto Ajuste automático de la dirección IP de un servidor DHCP. ● Manual Introducción manual del interface, dirección de enlace local, dirección de IP, prefijo, gateway, DNS1 y DNS 2

Wireless Setting	More...	<p>Use esto para realizar ajustes para la conexión inalámbrica.*</p> <ul style="list-style-type: none"> ● Scan La unidad buscará puntos de acceso, permitiéndole elegir una red. ● Manual Podrá ajustar manualmente una SSID para la conexión. ● Auto Introducción manual del interface, tipo de dirección, dirección IP, máscara de subred, gateway, DNS1 y DNS2.
BUDA	<ul style="list-style-type: none"> ● BUDA Information ● BUDA Setup 	<p>Ajusta la ubicación de almacenamiento usada para guardar el contenido BD-Live.</p> <ul style="list-style-type: none"> ● BUDA Information <ul style="list-style-type: none"> ● Muestra la cantidad de espacio libre de dicha ubicación. ● Pulse el botón ENTER que aparezca el botón Fmt buda y pulse de nuevo el botón ENTER. Esto crea una carpeta BUDA en la ubicación elegida. ● BUDA Setup Puede ajustar la ubicación de almacenamiento para BUDA a un dispositivo externo o a almacenamiento interno. <ul style="list-style-type: none"> ● External: Será usado un dispositivo USB flash conectado a esta unidad.² ● <u>Onboard</u>: Será usado el almacenamiento interno de la unidad.
BD-LIVE Connection	<u>Permitted/Partially Permitted/Prohibited</u>	<p>Elija el nivel de acceso para el contenido BD-Live en Internet.</p> <ul style="list-style-type: none"> ● Permitted: Es posible el acceso a todo el contenido. ● Partially Permitted: Acceso parcial al contenido. ● Prohibited: El contenido BD-Live está bloqueado.
Proxy Settings	<u>Disable/Enable</u>	<p>Esto le permite elegir si quiere que esta unidad se conecte a Internet a través de un servidor proxy o no.</p> <ul style="list-style-type: none"> ● Disable: No será usado un servidor proxy. ● Enable: Puede configurar un host y puerto proxy.

* ¹ "La conexión **Wireless**" solo puede ser usada si ha conectado a la unidad adaptadores USB inalámbrico LAN. Esta unidad no incluye ese tipo de adaptador.(vea "Resumen de la conexión a red" en pág. 146)

* ² No desconecte el dispositivo USB flash mientras esté usando la función BD-Live. El dispositivo USB flash debería usar el formato de ficheros FAT32.

Ajustes RS-232C

Función	Opciones	Explicación
Data speed rate	<ul style="list-style-type: none"> ● 38400 bps ● <u>57600 bps</u> ● 115200 bps 	<p>Esto ajusta la velocidad de comunicación cuando use un RS-232C para controlar esta unidad.</p> <p>NOTA Cuando la unidad esté apagada, la velocidad será de 57600 bps independientemente del ajuste. Para encender la unidad desde un RS-232C, deberá usar el valor 57600 bps.</p>

Ajustes de pantalla

TV

Función	Opciones	Explicación
TV Screen	<ul style="list-style-type: none"> ● <u>16:9 Full</u> ● 16:9 Normal ● 4:3 Pan & Scan ● 4:3 Letterbox 	<p>Use esto para ajustar el ratio de aspecto de la pantalla.</p> <ul style="list-style-type: none"> ● 16:9 Full: Esto ajusta el ratio de aspecto a 16:9. El video 4:3 será convertido también a 16:9. ● 16:9 Normal: Esto ajusta habitualmente el ratio de aspecto a 16:9. El video 4:3 será mostrado con bandas negras a derecha e izquierda. ● 4:3 Pan & Scan: Esto ajusta el ratio de aspecto a 4:3. El video 16:9 será convertido también a 4:3. ● 4:3 Letterbox: Esto ajusta habitualmente el ratio de aspecto a 4:3. El video 16:9 será mostrado con bandas negras arriba y abajo.
Resolution	<ul style="list-style-type: none"> ● <u>Auto</u> ● 480I/576I ● 480P/576P ● 720P ● 1080I ● 1080P ● 2160P 	<p>Use esto para ajustar la resolución de imagen.</p> <ul style="list-style-type: none"> ● Si elige Auto, esta unidad detectará la resolución óptima para el monitor o TV. En este caso, aparecerá un mensaje para que confirme el almacenamiento de su selección. Será necesario que elija "OK".
HDR Setting	<u>Auto</u> /HDR/SDR	<p>Ajusta si las señales emitidas son de alto rango dinámico (HDR) o rango dinámico standard (SDR).¹</p> <ul style="list-style-type: none"> ● Auto: La unidad cambiar de forma automática entre la resolución HDR y SDR. ● HDR: Siempre es emitida la resolución HDR. ● SDR: Siempre es emitida la resolución SDR. <p>NOTA</p> <p>No podrá usar esta función cuando esté activo el modo Dolby Vision.</p>
Dolby Vision mode	<u>Auto</u> /Low latency/LL RGB/Off	Ajusta el modo Dolby Vision. ²
TV System	<u>NTSC</u> /PAL/Multi	Elige el formato de emisión o broadcast ³ del dispositivo conectado a la unidad.
HDMI Color Space	<ul style="list-style-type: none"> ● RGB ● YCbCr ● <u>YCbCr422</u> ● Full RGB 	Elige el espacio de color de la salida HDMI.
HDMI Deep Color	30-bit/36-bit/48-bit <u>Off</u>	<p>Elige el modo de profundidad de color de la salida HDMI.⁴</p> <p>NOTA</p> <p>No podrá usar esta función si HDMI Color Space está ajustado a "YCbCr422".</p>
HDMI 1080P 24Hz	On/ <u>Off</u>	Activa/desactiva la conversión de velocidad de fotogramas para los discos Blu-ray a 1080P que reproducen a 24 Hz.
HDMI 3D	<u>Auto</u> /Off	<ul style="list-style-type: none"> ● Cuando elija Auto, será emitida automáticamente una señal 3D cuando sea reproducido un video en 3D. ● Cuando elija Off, no serán emitidas señales en 3D.

* ¹ Para que esta función actúe correctamente, la TV o monitor debe admitir HDR.

* ² Para que esta función actúe correctamente, la TV o monitor debe admitir Dolby Vision.

* ³ Cuando esté en un país que admita tanto NTSC como PAL, elija "Multi".

* ⁴ Para que esta función actúe correctamente, la TV o monitor debe admitir la versión de HDMI 1.3 o posterior.

Video Process (procesado de video)

Función	Opciones	Explicación
Video Adjust	More...	Ajusta el brillo, contraste, matiz y saturación emitidos desde esta unidad a la TV o monitor. ● Brightness/Contrast/Hue/Saturation
Sharpness	High/Normal/ <u>Low</u>	Ajusta la nitidez de High/Normal/Low para la imágenes emitidas desde esta unidad a la TV o monitor.

Motion Video Process (procesado de movimiento de video)

Función	Opciones	Explicación
Video mode	<u>Standard</u> /Vivid/Cinema/Custom	Esto ajusta el modo de video. Puede ajustar brillo, saturación, contraste, tinte y CTI así como parámetros de usuario..
Color Adjust	Red/Green/Blue/Yellow/Cyan/Magenta	Ajusta el brillo, saturación y tinte o matiz de cada color.
Noise reduction	<u>0</u> /1/2/3	Ajusta el nivel de reducción de ruido. Los valores superiores del 1 a 3 aumentan el efecto de reducción de ruidos. 0 es off o desactivado.

Closed Captions

Función	Opciones	Explicación
CC Attributes	<u>Auto</u> /Custom	● Auto Usa los atributos por defecto para la fuente de los subtítulos y ventanas, incluyendo su tamaño, color y opacidad. ● Custom Permite el ajuste de las fuentes y ventanas de subtítulos, incluyendo su tamaño, color y opacidad.
Font color	Default/ <u>White</u> /Black/Red/Green/Blue/Yellow/Magenta/Cyan	Puede ajustar el color de la fuente de los subtítulos.
Font size	Default/ <u>Standard</u> /Small/Large	Puede ajustar el tamaño de la fuente de los subtítulos.
Font style	<ul style="list-style-type: none"> ● <u>Default</u> ● Monospaced with serifs ● Proportionally spaced with serifs ● Monospaced without serifs ● Proportionally spaced without serifs 	Puede ajustar el estilo de la fuente de los subtítulos.
Font opacity	<u>Solid</u> /Translucent/Transparent	Ajuste de la opacidad de la fuente de los subtítulos. ● Solid ● Translucent ● Transparent
Font edge	<ul style="list-style-type: none"> ● Default ● <u>None</u> ● Raised ● Depressed ● Uniform ● Left drop shadow ● Right drop shadow 	Puede añadir un efecto de borde a la fuente de los subtítulos. ● Raised ● Depressed ● Uniform ● Left drop shadow ● Right drop shadow
Font edge color	<u>White</u> /Black/Red/Green/Blue/Yellow/Magenta/Cyan	Puede añadir un color al efecto del borde.
Background color	Default/White/ <u>Black</u> /Red/Green/Blue/Yellow/Magenta/Cyan	Puede cambiar el color del fondo de la fuente de los subtítulos.

Background opacity	<u>Solid</u> /Translucent/Transparent	Puede cambiar la opacidad del fondo de la fuente de los subtítulos. ● Solid ● Translucent ● Transparent
Window color	Default/White/Black/ <u>Red</u> /Green/Blue/Yellow/Magenta/Cyan	Puede cambiar el color de la ventana de subtítulos.
Window opacity	<u>Solid</u> /Translucent/Transparent	Puede cambiar la opacidad de la ventana. ● Solid ● Translucent ● Transparent

Ajustes audio

Audio Output (salida audio)

Función	Opciones	Explicación
S/PDIF	Bitstream/ <u>PCM</u> /Off	Esto elige el formato de la señal audio digital.
HDMI	Bitstream/ <u>PCM</u> /Off	Esto elige el formato del audio HDMI.
FS Setting	<u>48 kHz</u> /96 kHz/192 kHz	Esto elige la frecuencia de muestreo.*
Volume Control	<u>Enable</u> /Disable	Activación/desactivación de las funciones de subida/bajada de volumen.
Dolby DRC	Off/On/ <u>Auto</u>	Puede ajustar el control de rango dinámico Dolby a Off, On o Auto.
DRC	<u>Off</u> /Mode 1/Mode 2	Puede ajustar el control de rango dinámico a Off, Mode 1 o Mode 2.

* Puede ajustar la frecuencia de muestreo usada durante la reproducción audio para el procesamiento de señal dentro de la unidad. Si es reproducida una señal audio con una frecuencia de muestreo superior al valor elegido, será convertida a dicha frecuencia. Las señales PCM emitida por los conectores HDMI y DIGITAL OUT también serán reducidas al valor ajustado.

Speaker Settings (ajustes de altavoz)

Función	Opciones	Explicación									
Configuration	<u>2.x</u> /3.x/4.x/5.x/6.x/7.x	<p>Puede elegir la configuración de canal, así como el tamaño de altavoz, retoque o trim y los ajustes de retardo para cada canal. Pulse el botón ENTER para cambiar los ajustes de ese altavoz y del otro altavoz de la pareja.</p> <ul style="list-style-type: none"> ● Size: Ajuste de tamaño de altavoz <ul style="list-style-type: none"> ● <u>Large</u>/Small ● Trim: Ajuste de retoque o trim <ul style="list-style-type: none"> ● Puede ajustar esto en el rango -10 dB a $+10\text{ dB}$ en pasos de 0.5 dB.¹ ● Delay: Ajuste de retardo <ul style="list-style-type: none"> ● <u>0</u> cm – 1000 cm en intervalos de 5cm. (El tiempo de retardo son $29\mu\text{sec/cm}$.) <table border="1" style="width: 100%; border-collapse: collapse;"> <thead> <tr> <th style="width: 60%;">Configuración de canal</th> <th style="width: 40%;">Selección de subwoofer</th> </tr> </thead> <tbody> <tr> <td>2.x: Lt/Rt², Stereo</td> <td rowspan="6" style="text-align: center; vertical-align: middle;">None, <u>Single</u></td> </tr> <tr> <td>3.x: LCR</td> </tr> <tr> <td>4.x: LRLsRs</td> </tr> <tr> <td>5.x: -</td> </tr> <tr> <td>6.x: -</td> </tr> <tr> <td>7.x: C+LR+LsRs+LsrRsr</td> </tr> </tbody> </table> <p>NOTA Para el subwoofer, solo podrá ajustar el trim. No podrá elegir el tamaño ni ajustar el retardo.</p>	Configuración de canal	Selección de subwoofer	2.x: Lt/Rt ² , Stereo	None, <u>Single</u>	3.x: LCR	4.x: LRLsRs	5.x: -	6.x: -	7.x: C+LR+LsRs+LsrRsr
Configuración de canal	Selección de subwoofer										
2.x: Lt/Rt ² , Stereo	None, <u>Single</u>										
3.x: LCR											
4.x: LRLsRs											
5.x: -											
6.x: -											
7.x: C+LR+LsRs+LsrRsr											

Test Tone	More...	<p>Esto emite ruido blanco por los altavoces en orden inverso empezando por el altavoz L.. Pulse el botón ENTER cuando un altavoz esté resaltado para poder cambiar el tamaño del altavoz, retoque y retardo. ¹</p> <p>NOTA</p> <p>Las opciones y rangos de ajuste son los mismos que los de configuración de canal, pero no puede ajustar el subwoofer.</p>
-----------	---------	---

- ¹ Resumen del ajuste de retoque o trim
La escala digital completa (-10 dB) es mostrada como "0" para facilitar el ajuste de las diferencias de volumen del altavoz de canal surround. Si no es necesario el ajuste de trim, déjelo en su ajuste por defecto (+10 dB).
- ² Lt/Rt es una salida de dos canales reducida que admite Dolby surround. Cuando sea reproducida en un sistema stereo convencional, es posible que el balance de canal L y R se vea degradado. En ese caso, elija Stereo.

Post-processing settings (ajustes post-procesado)

Función	Opciones	Explicación
EQ	Off/Rock/Pop/Live/Dance/Classical/Soft	Esto aplica ecualización a la señal audio
Downmix	Off/DH/DVS/MVS	<p>Esto crea una mezcla reducida de la señal audio surround.</p> <ul style="list-style-type: none"> ● DH: Dolby para auriculares ● DVS: Dolby para altavoces virtuales <ul style="list-style-type: none"> ● Reference/Wide ● MVS: Altavoces virtuales <ul style="list-style-type: none"> ● Movie/Music <p>NOTA</p> <p>Solo puede usar MVS cuando la configuración de canal de ajuste de altavoz sea 2.x.</p>

S/PDIF Output Configuration (configuración de salida S/PDIF)

Función	Opciones	Explicación
Configuration	<ul style="list-style-type: none"> ● FL/FR ● SL/SR ● C/SW ● SBL/SBR ● L/R (-10 dBF)* 	<p>Los elementos a elegir son las mismas señales que son emitidas desde las salidas analógicas de la parte trasera de la unidad.</p> <p>Las salidas analógicas elegidas* serán emitidas desde el conector de salida audio digital (COAXIAL).</p>

* El nivel audio máximo será de -10 dBF solo para L/R

Información del sistema

Sirve para verificar la dirección MAC y la revisión usada por esta unidad.

- Model: BD-MP4K
- MAC address: xx-xx-xx-xx-xx-xx
- Revision: xxx.xxx

Conexiones

Aquí puede ver un ejemplo de las posibles conexiones de esta unidad.

Precauciones a tener en cuenta

- Para realizar los ajustes de esta unidad debe conectarle un monitor.
- Lea completamente el manual de instrucciones de los dispositivos que vaya a conectar y conéctelos correctamente.
- Antes de realizar ninguna conexión, apague (deje en standby) este y el resto de aparatos del sistema.
- Instale todos los dispositivos conectados, incluyendo esta unidad, de forma que reciban corriente de la misma toma eléctrica. Cuando utilice una regleta o un dispositivo similar, asegúrese de que tenga la capacidad de corriente suficiente (grosor de cable y especificaciones técnicas) para evitar posibles fluctuaciones de la corriente. Además, no enrolle ni retuerza los cables de corriente.
- Conecte correctamente cada tipo de cable. (Tenga cuidado de no introducir cables con conectores incorrectos o con la orientación errónea).

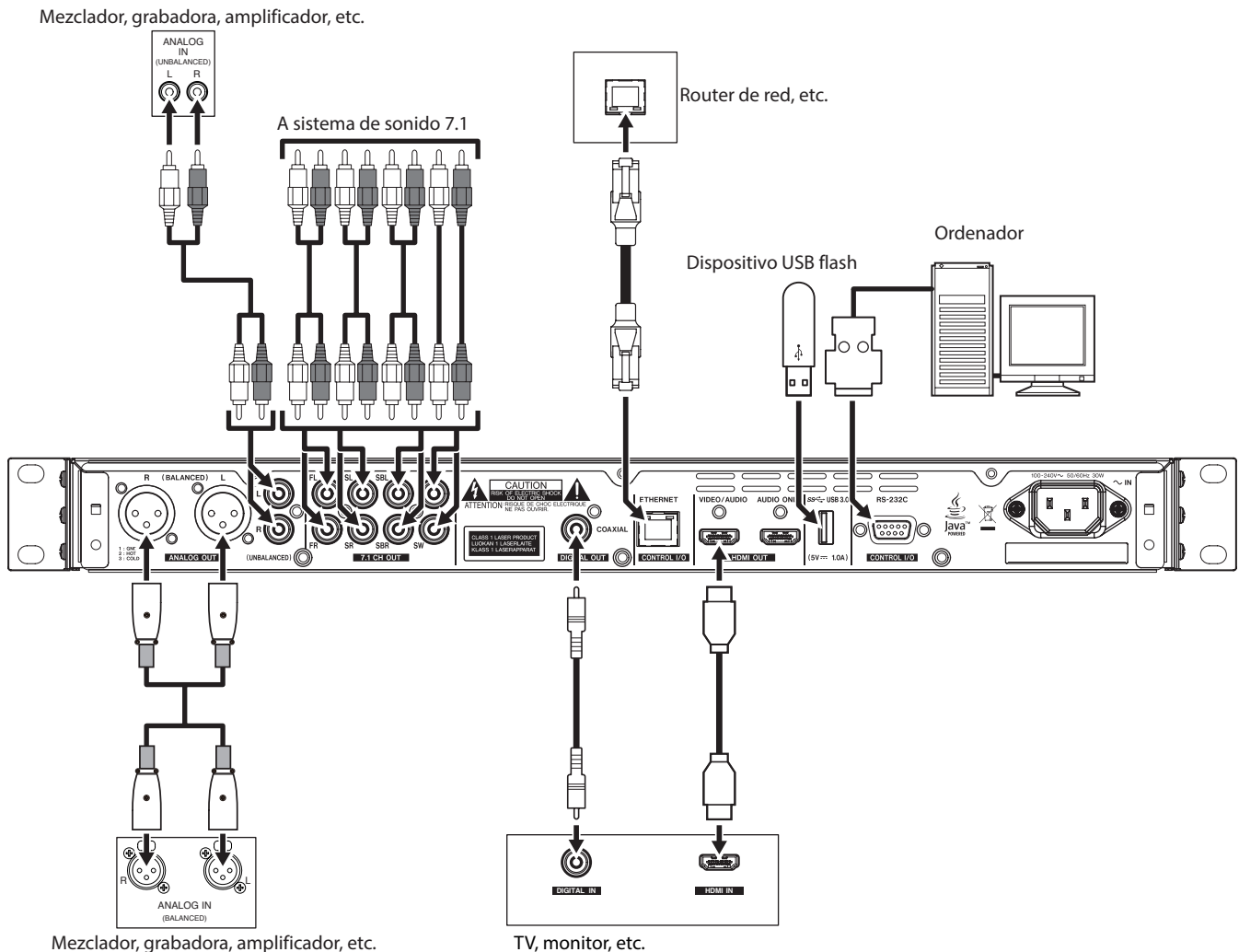

NOTA

- Esta unidad emite señales por todos sus conectores de salida simultáneamente. (La salida audio HDMI queda limitada a uno con prioridad HDMI 1.4.)
 - El conector HDMI AUDIO ONLY no emite señal de video incluso aunque lo conecte a un monitor. Si conecta un monitor a este puerto, aparecerá el siguiente mensaje: "This HDMI port is only for audio. Connect an AV amplifier."
 - Cuando use video 4K UHD BD, 2160p 60Hz u otro video de alta definición, conecte un monitor que admita esa resolución usando un cable HDMI de alta velocidad y gran capacidad que admita 18 Gbps.
 - Cuando use video 2160p 30Hz o 3D, conecte un monitor que admita esa resolución usando un cable HDMI de alta velocidad o uno de alta velocidad gran capacidad.
- Cuando conecte la toma HDMI VIDEO/AUDIO a un amplificador AV que no admita HDMI 2.0, no será posible la emisión a 4K incluso aunque tenga un monitor conectado a la salida del amplificador AV.

Ejemplos de conexión con un amplificador AV y otros aparatos usando HDMI

Uso de un amplificador AV y otros aparatos que admitan HDMI 2.0

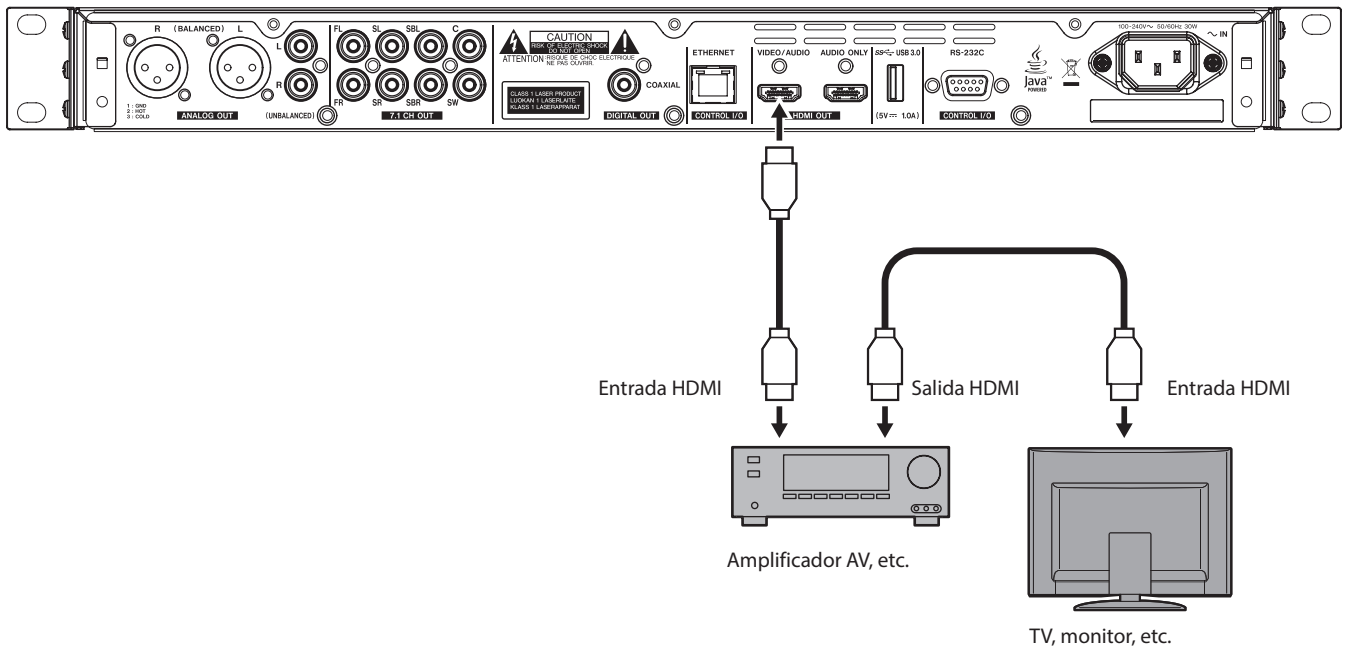

Uso de un amplificador AV y otros aparatos que no admitan HDMI 2.0

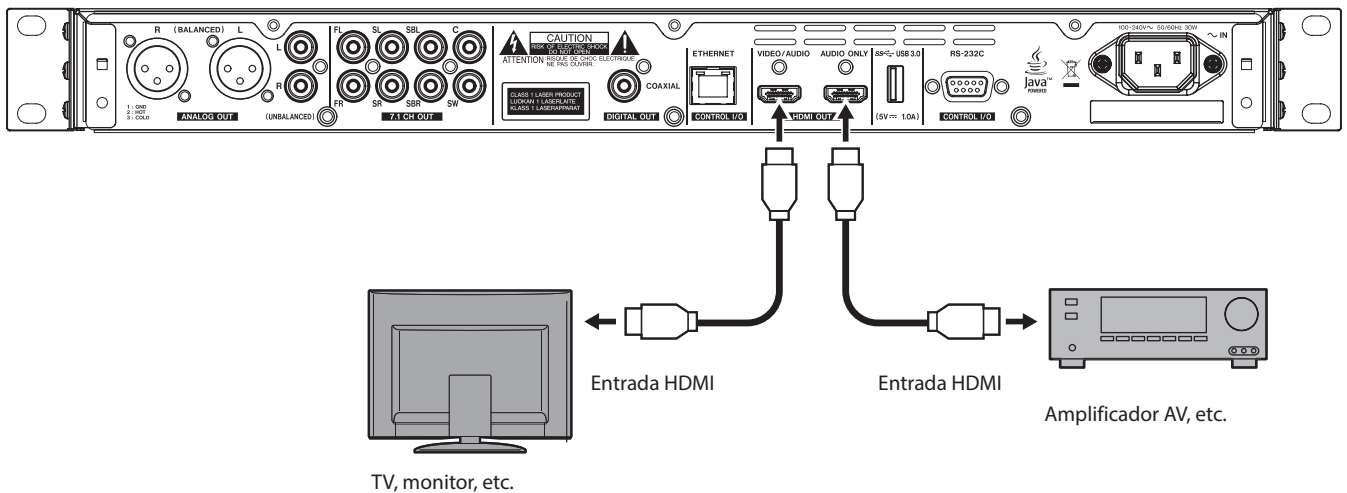

Instalación de las escuadras para montaje en rack

Las escuadras para montaje en rack incluidas deben ser fijadas previamente a la colocación de esta unidad en un rack.

- Consulte la ilustración siguiente a la hora de colocar estas escuadras.

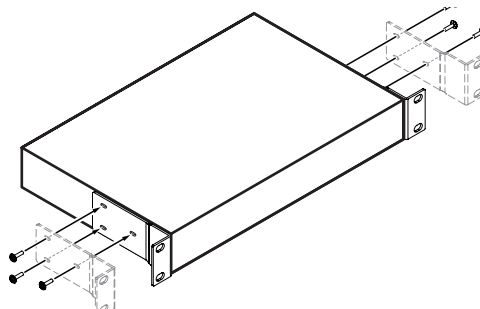

NOTA

- Deberá usar un destornillador de estrella (tipo Phillips) para la fijación de los tornillos.
- Los agujeros de fijación de las escuadras para montaje en rack incluidas vienen con una muesca interior, lo que permite que su ajuste en la unidad haga que esta no se quede enganchada en el rack cuando las escuadras estén colocadas.

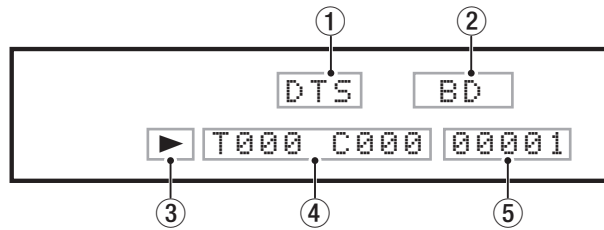

① Información de salida audio

Aparece **DTS** durante la reproducción DTS, DTSHD y otros DTS surround. Aparece **DB** durante la reproducción Dolby digital y otros Dolby.

② Tipo de soporte de reproducción

Muestra el tipo de disco cargado en la bandeja de la unidad.

- Disco Blu-ray: **BD**
- DVD: **DVD**
- Audio CD: **CD**
- Disco de datos: **DISC**

Aparece **USB** cuando es reproducido un fichero de un dispositivo USB flash u otro dispositivo conectado al puerto USB. Aparece **SD** cuando es reproducido un fichero de una tarjeta SD cargada en la ranura SD.

En una pantalla de soportes (Media), aparece **USB** o **SD** si ha elegido USB o SD.

Aparece **NETWORK** cuando esté siendo reproducido un fichero desde un dispositivo de red.

③ Estado operativo

Con la unidad en reproducción o pausa, aparece un icono.

- Reproducción: **▶**
- Pausa: **||**
- Avance rápido: **▶▶**
- Rebobinado: **◀◀**

④ Título/capítulo/pista

Con la unidad en reproducción o pausa, aquí aparece la información de título/capítulo/pista.

- Título/pista: **T000**
- Capítulo: **C000**

⑤ Otras informaciones

- Muestra el orden de elemento del elemento seleccionado en la pantalla de soporte de la pantalla inicial.

- Aparece **SETUP** cuando esté en la página de ajustes de la pantalla inicial.

- Aparecen distintas informaciones como respuesta a las diversas operaciones.

Habitualmente muestra información del soporte

- Disco Blu-ray: **BDMV o BDAV**
- DVD: **DVD**

- CD Audio: **CD**

- Disco de datos: **DATA**

- Sin disco cargado: **NO DISC**

- USB conectado: **USB IN**

- USB desconectado: **USB OUT**

- Botón **STOP** pulsado: **STOP**

- Botón **TITLE/POP UP** pulsado: **POP**

- Bandeja de disco abierta: **OPEN**

- Bandeja de disco cerrada: **CLOSE**

- Comprobando soporte: **LOAD**

- Reproducción de fichero: **hh:mm:ss** (horas: minutos: segundos)

Esto muestra el tiempo de reproducción. Pasa a ser "**-hh:mm:ss**" cuando sea mostrado el tiempo restante (de un capítulo, título, etc.). Puede cambiar la indicación de tiempo de reproducción pulsando los botones de cursor **∨** y **∧** en la barra de información ON SCREEN del monitor o el botón **TIME DISPLAY** del control remoto. (vea "Resumen de la barra de información ON SCREEN" en pág. 142)

- Otras informaciones visualizadas

- Cuando abra el menú de título de un disco que contenga varios títulos: **ROOT**

- Cuando abra el menú de títulos de un disco comprado o alquilado: **TOP**

- Durante una actualización de firmware: **UPGRADE**

- Ajuste de volumen: **VOL XX**

Rango de ajuste **-41** (mínimo) a **0** (máximo)

Preparativos del control remoto

Instalación de las pilas

1. Abra la tapa de la parte trasera.
2. Introduzca dos pilas de tipo AAA, asegurándose de mantener la polaridad ⊕ y ⊖ correcta.
3. Cierre la tapa.

Cuándo debe sustituir la pila

Sustituya ambas pilas por unas nuevas cuando la distancia a la que puede usar el mando a distancia con respecto a la unidad se reduzca considerablemente o si la unidad ya no responde a la pulsación de los botones.

Precauciones con la pila

El uso incorrecto de una pila puede dar lugar a averías. Lea y cumpla escrupulosamente con todas las indicaciones de seguridad que aparecen en la propia pila.

(vea "PRECAUCIONES ACERCA DE LAS PILAS" en pág. 109)

Uso del control remoto inalámbrico

Vea "Control remoto inalámbrico (TASCAM RC-BDMP4K)" en pág. 116 para saber sobre las funciones de los botones.

Cuando use el control remoto, apúntelo hacia el receptor que hay en la unidad y úselo dentro del rango siguiente.

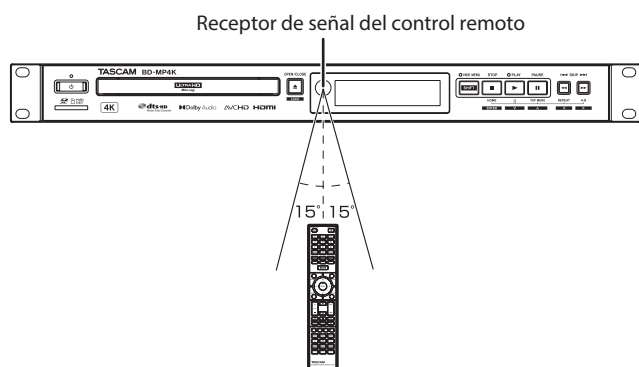

Rango operativo del control remoto

Hasta 10 m en la parte frontal
En un ángulo de $\pm 15^\circ$ del panel frontal

ATENCIÓN

- Es posible que no pueda usar el mando si existen obstáculos.
- Si no va a usar el control remoto durante un tiempo (un mes o más), extraiga sus pilas.
- En caso de fuga del electrolito de la pila, limpie cualquier resto que quede en el receptáculo e introduzca una pila nueva.
- Cuando use otros dispositivos que puedan ser controlados por infrarrojos, el uso de este control remoto puede hacer que esos otros aparatos se comporten de forma errática.

Encendido y apagado de la unidad

NOTA

Cuando conecte el cable de alimentación de esta unidad a una salida de corriente activa, se pondrá en marcha de forma automática. (Esto ocurrirá también después de que la corriente sea restablecida tras un corte o si falla la fuente de alimentación por cualquier otro motivo).

Si el piloto **STANDBY/ON** del panel frontal de la unidad está iluminado en rojo, pulse el botón del panel frontal o el botón **STANDBY/ON** del control remoto.

Pantalla de arranque



Pantalla de indicación de estado de bloqueo

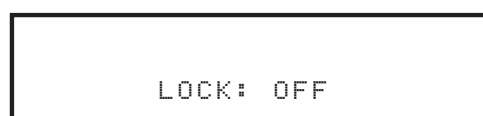

Pantalla activa

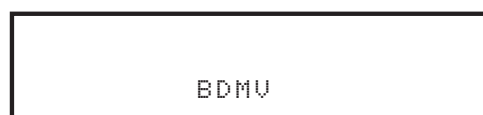

Después de que la unidad arranque y aparezca la pantalla de arranque seguida durante tres segundos por la pantalla de estado de bloqueo, aparecerá la pantalla activa.

Apagado de la unidad

Pulse el botón o el botón **STANDBY/ON** del control remoto para apagar la unidad.

Durante el apagado aparecerá la pantalla de apagado. Cuando termine el proceso la pantalla se apagará y el piloto **STANDBY/ON** se iluminará en rojo.

ATENCIÓN

No apague la unidad ni desconecte el cable de alimentación mientras la unidad esté funcionando (reproducción de un disco o registro de datos en una tarjeta SD o unidad USB flash). El hacerlo podría dañar la unidad.

Inserción y extracción de discos

Carga de discos

Pulse el botón **OPEN/CLOSE** (▲) de la unidad principal o del control remoto.

Abra la bandeja de discos y coloque dentro el disco con la etiqueta hacia arriba.

Pulse de nuevo el botón **OPEN/CLOSE** (▲) para cerrar la bandeja.

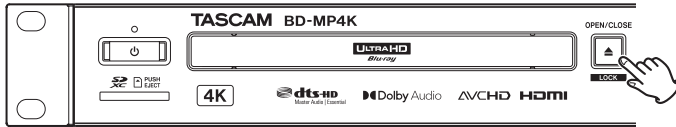

Botón OPEN/CLOSE en unidad principal

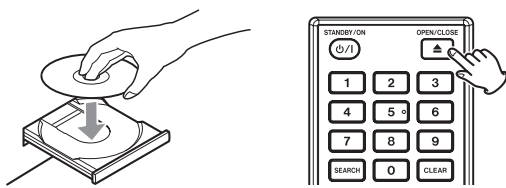

Botón OPEN/CLOSE en mando a distancia

Tras cargar un disco, la unidad leerá sus datos.

Aparecerá **LOAD** en la pantalla mientras el disco esté siendo cargado. Una vez que termine la carga aparecerá lo siguiente.

- Disco Blu-ray: **BDMV** o **BDAV**
- DVD: **DVD**
- CD Audio: **CD**
- CD de datos, etc.: **DATA**

NOTA

- Cuando la bandeja de discos esté abierta, en pantalla aparecerá **OPEN** en la pantalla. Cuando esté cerrada, aparecerá **CLOS**.
- Si introduce un CD no reproducible o lo coloca boca-abajo, la unidad lo expulsará automáticamente.

Expulsión de discos

Pulse el botón **OPEN/CLOSE** (▲) de la unidad principal o del control remoto.

Una vez que se abra la bandeja, sujete el disco por su parte central y extraígallo.

NOTA

El botón **OPEN/CLOSE** (▲) solo funciona cuando la unidad está encendida.

Inserción y extracción de tarjetas SD

Inserción de tarjetas SD

Introduzca una tarjeta SD en la ranura de tarjetas SD del panel frontal de esta unidad para permitir la reproducción.

AVISO

Las tarjetas SD pueden ser introducidas con la unidad tanto encendida como apagada.

- Introduzca la tarjeta SD Con la orientación correcta.
- La etiqueta debe quedar hacia arriba y el conector debe ser totalmente introducido en la parte del fondo.

Extracción de tarjetas SD

Apague la unidad o detenga cualquier operación que esté en marcha antes de extraer una tarjeta SD.

ATENCIÓN

Nunca extraiga la tarjeta SD con la unidad en marcha (incluyendo reproducción o registro de datos en la tarjeta SD). El no hacer esto puede dar lugar a un fallo de grabación, pérdida de datos y a la aparición de fuertes ruidos en los monitores, capaces de dañar los equipos y sus propios oídos.

1. Empuje suavemente en la propia tarjeta SD para hacer que un resorte la expulse ligeramente.
2. Extraiga completamente la tarjeta SD.

Interruptor de protección contra grabación de la tarjeta SD

Las tarjetas SD tienen pestañas o interruptores de protección contra grabación que evita que pueda grabar nuevos datos.

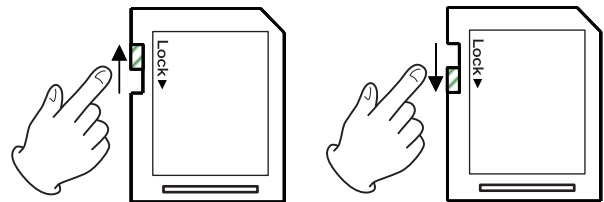

Conexión y desconexión de unidades USB flash

Conexión de dispositivos USB flash

Conecte un dispositivo USB flash al puerto USB del panel frontal de la unidad para permitir la reproducción.

AVISO

Puede conectar y desconectar dispositivos USB flash con la unidad tanto encendida como apagada.

Desconexión de dispositivos USB flash

Apague la unidad o detenga la operación en marcha antes de desconectar un dispositivo USB flash.

ATENCIÓN

Nunca desconecte una de estas unidades cuando la unidad esté en marcha (incluyendo en reproducción o registrando datos en la unidad USB flash). El no hacer esto puede dar lugar a la pérdida de datos o daños en la unidad.

Funciones de bloqueo del panel

Al usar las funciones de bloqueo, la apertura y cierre de la bandeja y las operaciones controladas por los botones de la unidad principal o del control remoto podrán ser bloqueadas.

1. Pulse a la vez los botones **HIDE MENU [SHIFT]** y **OPEN/CLOSE [LOCK]** del panel frontal de la unidad.
El estado de bloqueo activo aparecerá en pantalla.
2. Mientras mantiene pulsado el botón **HIDE MENU [SHIFT]** de la unidad, pulse de nuevo **OPEN/CLOSE [LOCK]**.
 - Cada pulsación de estos botones cambiará el estado.
 - Pulse el botón **OPEN/CLOSE [LOCK]** mientras sigue manteniendo pulsado el botón **HIDE MENU [SHIFT]** hasta que aparezca la función de bloqueo que quiera.

Indicación en pantalla	Estado de bloqueo
LOCK: T LOCK	Bandeja de discos bloqueada
LOCK: P LOCK	Botones de unidad principal bloqueados*
LOCK: R LOCK	Control remoto bloqueado
LOCK: R+P LOCK	Botones de unidad principal y control remoto bloqueados*
LOCK: R+T LOCK	Control remoto y bandeja de discos bloqueados
LOCK: OFF	Sin bloqueo

* Incluso cuando estén bloqueados los botones del panel frontal, la pulsación simultánea de los botones **HIDE MENU [SHIFT]** y **OPEN/CLOSE [LOCK]** seguirá funcionando.

Cuando la unidad esté con un bloqueo

Si intenta realizar una operación en el panel frontal cuando esté bloqueado, en la pantalla aparecerá "LOCKED" y la operación no podrá ser ejecutada.

NOTA

- Si bloquea la bandeja de discos usando T LOCK o R+T LOCK con la bandeja abierta, podrá cerrarla una vez, pero a partir de ahí la bandeja estará bloqueada.
- Podrá volver a encender la unidad de nuevo incluso aunque estuviese bloqueada cuando la apagó. Una vez que haya arrancado, la unidad volverá al modo de bloqueo anterior.

Resumen del control remoto

Puede controlar esta unidad de forma remota conectándola a un ordenador, tanto con la conexión de sus puertos **RS-232C** con un cable RS-232C o conectando la toma **ETHERNET** de esta unidad a un puerto LAN del ordenador con un cable LAN.

- Si necesita ver más detalles acerca de la comunicación de esta unidad y de los protocolos de órdenes para ETHERNET y RS-232C, consulte la página de descarga del BD-MP4K de la web global de TASCAM (<https://teac-global.com/>).

Resumen de BD-Live

Esta unidad admite BD-Video (BD-ROM Profile 2.0) con funciones BD-Live.

Al conectar esta unidad a Internet, podrá usar esta función para acceder a contenido adicional, incluyendo videos y subtítulos especiales.

- Las distintas funciones que pueden ser usadas con BD-Live dependen del disco. Consulte la información en pantalla y las explicaciones del disco para más detalles sobre esto.
- Para usar las funciones BD-Live, conecte esta unidad a Internet y realice los ajustes necesarios. Vea en "Resumen de la conexión a red" en pág. 146 los pasos para la conexión y en "Network (red)" en pág. 123 los procesos de ajuste.
- Dependiendo del disco, es posible que tenga que cambiar los ajustes descritos en "Network (red)" en pág. 123.
- Si el ajuste BD-LIVE Connection es "Prohibited" en Network (red) en pág. 123, el contenido BD-Live no podrá acceder a Internet.
- Dependiendo de la configuración de la red que esté usando, la conexión de la red es posible que sea muy lenta o incluso que no funcione.
- Durante la reproducción de discos que admitan BD-Live, es posible que sean transmitidos datos de la unidad o del disco al proveedor del contenido.
Para limitar la conexión y transmisión de datos en Internet, cambie los ajustes "Network (red)" descritos en pág. 123.

Tipos de soportes que pueden ser reproducidos

Esta unidad puede reproducir los siguientes formatos de soportes.

Soporte disco

- Blu-ray admitido
4K Ultra HD Blu-ray, BD25, BD50, BD-ROM, BD-R, BD-RE
- DVD admitido
DVD-ROM, DVD+R, DVD-R, DVD+RW, DVD-RW
- CD admitido
CD-DA, CD-R, CD-RW

Formatos de discos

- Blu-ray admitido
BDMV, BDAV, BD-Audio
- DVD admitido
DVD-Video, DVD-VR, AVCHD, DVD-Audio

NOTA

- Los soportes BD-R/DVD-RW/DVD-R no finalizados (cerrados) es posible que no puedan ser reproducidos correctamente.
- No es posible reproducir soportes BD-RE version 1.0 (tipo cartucho) y DVD-RAM.
- No puede reproducir partes grabadas de forma adicional en soportes BD-RE/BD-R/DVD-RW/DVD-R con grabaciones multisesión.
- Algunos soportes BD-Video/DVD-Video es posible que no funcionen tal como se explica en este manual debido a limitaciones de sus fabricantes. Para más detalles, consulte el manual de esos discos.
- Use CDs musicales que cumplan con los standards ISO.
- No está garantizada la reproducción para todos los discos aunque cumplan con los standards.

Formatos de ficheros que pueden ser reproducidos (video, audio y de imagen)

Esta unidad puede reproducir ficheros de los formatos siguientes.

Video

- .asf, .mpg, .avi, .3gp, .dat, .mkv, .mov, .m2ts, .ogm, .tp, .ts, .mp4, .wmv

Audio

- .wav, .mp3, .wma, .aac, .flac, .ape

Imagen fija

- .jpeg, .gif, .png

NOTA

Los dispositivos USB flash y tarjetas SD deben ser formateados con los sistemas de fichero FAT16, FAT32, exFAT o NTFS.

Reproducción de soportes

Esta sección le explica las operaciones básicas incluyendo reproducción, pausa y parada.

En las explicaciones siguientes asumimos que ha realizado las conexiones necesarias, que la unidad está encendida, que hay un disco u otro soporte que contenga ficheros de audio o video cargados o que está conectado a una unidad de red.

Resumen de la reproducción automática

- Cuando en esta unidad, **Disc Auto Playback** (Pantalla inicial > **Settings** > **System**) esté ajustado a **On (Repeat On)** o **On (Repeat Off)**, los discos serán reproducidos de forma automática en los casos siguientes.
 - Cuando cargue un disco (y se cierre la bandeja)
 - Cuando encienda la unidad (función power-on-play)
- Cuando **Disc Auto Playback** esté en **Off** o si la reproducción no se pone en marcha, elija **Disc** en la pantalla inicial y pulse el botón **ENTER** o **▶**.

ATENCIÓN

- Cuando esté activa la función de reproducción automática, la reproducción se pondrá en marcha de forma automática en cuanto cargue un disco. Por este motivo, tenga cuidado en las operaciones siguientes.
 - Cuando realice ajustes en la pantalla inicial
 - En la reproducción de ficheros de una tarjeta SD, dispositivo USB flash o unidad de red
- La reproducción automática no es admitida con tarjetas SD, dispositivos USB flash o unidades de red. Sólo puede usar esta función con discos que la admitan.

Reproducción de discos de video

- Si carga un disco que no haya sido reproducido antes aquí, comenzará su reproducción desde el principio.
- Si **Last Memory** (Pantalla inicial > **Settings** > **System**) está ajustado a **On** (por defecto **On**), cuando ya haya reproducido ese disco anteriormente, aparecerá una pantalla para que confirme si quiere continuar con la reproducción desde el último punto en el que la detuvo. Pulse el botón **ENTER** para que continúe la reproducción desde ese punto, o **RETURN** para que comience la reproducción desde el principio. Si no hace nada en esta pantalla de confirmación durante cinco segundos, la reproducción continuará desde el último punto en el que la detuvo.

* Esto solo funciona con los discos comprados o alquilados. Además, esta unidad puede almacenar posiciones para un máximo de cinco discos con esta función. Cuando el número total de discos supere esa cifra, el registro del último disco reproducido sustituirá el registro del más antiguo.

Operativa con los menús superiores de discos y menús desplegables

Cuando los discos de video tengan menús o desplegables, podrá visualizarlos y dispondrá de diversas opciones posibles. (El contenido de estos menús y desplegables dependerá de la programación de los discos).

- Para visualizar el menú de títulos, pulse el botón **TOP MENU**. Si hace esto durante la reproducción o pausa, la unidad se detendrá.
Para visualizar el menú de títulos sin detener la reproducción con la unidad en reproducción o pausa, pulse el botón **TITLE/POP UP**.
Para desplazarse por los elementos en el menú de títulos, use los botones de cursor y pulse el botón **ENTER** para confirmar.

Pausa de reproducción

Para activar la pausa de reproducción, pulse el botón **II**.
Pulse de nuevo el botón **II** o pulse el botón **▶** para continuar con la reproducción desde donde la detuvo.

Parada de reproducción

Para detener la reproducción, pulse el botón **■**.
Pulse el botón **▶** o **ENTER** para iniciar la reproducción de nuevo desde donde la había detenido.

NOTA

- Lo que apareciese en el monitor desaparecerá.
- Durante la reproducción repetida, el modo de repetición quedará anulado.

Búsqueda hacia atrás/delante

Use los botones **◀◀/▶▶** para una búsqueda atrás/delante. El pulsar el botón **◀◀/▶▶** de nuevo hará que la velocidad de búsqueda aumente, con cinco niveles posibles. Una nueva pulsación hará que vuelva a la reproducción normal. Durante la búsqueda hacia atrás/delante en un disco, pulse el botón **II** para activar la pausa de reproducción. El pulsar **II** de nuevo hará que siga con la reproducción.

AVISO

Para cambiar la velocidad de la búsqueda usando los botones de las unidades, manténgalos pulsados varias veces.

Salto al capítulo/pista anterior o siguiente

Pulse el botón **◀◀/▶▶** para saltar al capítulo/pista anterior o siguiente.

- Durante la reproducción, pausa o búsqueda hacia atrás/delante, pulse el botón **◀◀/▶▶** para saltar al capítulo/pista anterior o siguiente y continuar con la reproducción.
- Para volver al principio del capítulo/pista activa, pulse el botón **◀◀** una vez.
(No obstante, si el capítulo/pista activo está en reproducción o pausa a los pocos segundos del principio, al pulsar ese botón irá al capítulo/pista anterior y continuará con la reproducción).

NOTA

La reproducción continuará después del saldo (de forma similar a la función Auto ready).
No es posible la pausa después del salto.

Reproducción lenta

Durante la reproducción, pulse el botón **▶** del control remoto para poner en marcha la reproducción lenta. La velocidad de esta reproducción lenta variará (con 4 opciones posibles) con cada pulsación del botón **▶**.

1/16 → 1/8 → 1/4 → 1/2 → velocidad normal

Reproducción repetida de parte de una escena o pista

* Esta función de reproducción repetida es distinta a la función de repetición de reproducción automática. La posición de reproducción no será conservada cuando apague la unidad. Para más detalles acerca de la función de reproducción repetida automática, vea "Playback (reproducción)" en pág. 122.

Durante la reproducción del soporte, pulse el botón **A-B** para ajustar el intervalo que quiera (entre los puntos A y B) para que sea reproducido de forma repetida.

(En esta explicación hablamos de "escena", pero también es aplicable a las "pistas" cuando use ficheros audio).

1. Pulse el botón **A-B** en el punto de la escena en el que vaya a empezar la reproducción repetida. El punto inicial "A" aparecerá en la parte superior del monitor.
2. Después, pulse el botón **A-B** en el punto en el que quiera que termine la reproducción repetida. Los puntos inicial y final "A-B" aparecerán en la parte superior del monitor y la reproducción repetida seguirá entre esos puntos.

AVISO

El pulsar el botón **CLEAR** borrará el punto inicial (A).

3. Durante la reproducción repetida, pulse de nuevo el botón **A-B** para terminar con la reproducción repetida y seguir con la reproducción normal



(No todos los discos de video admiten esta función).

Reproducción repetida de un capítulo, título o pista



* Esta función de reproducción repetida es distinta a la función de repetición de reproducción automática. La posición de reproducción no será conservada cuando apague la unidad. Para más detalles acerca de la función de reproducción repetida automática, vea "Playback (reproducción)" en pág. 122.

Pulse el botón **REPEAT** para activar el modo de reproducción repetida. El capítulo, título o pista que estén siendo reproducido en ese momento comenzará a ser reproducido de forma repetida. Pulse este botón de forma repetida para cambiar el modo de reproducción repetida.

Discos de video

- Durante la reproducción repetida de un capítulo, la reproducción comenzará al principio del capítulo activo. (Aparece el icono  en la parte superior del monitor).
- Durante la reproducción repetida de un título, la reproducción comenzará al principio del título activo. (Aparece el icono  en la parte superior del monitor).
- Durante la reproducción repetida completa, la reproducción comenzará al principio del fichero de video. (Aparece el icono  en la parte superior del monitor).

CDs y ficheros de audio/video

- Durante la reproducción repetida única, la reproducción empezará al principio de la pista activa. (Aparece el icono  en la parte superior del monitor).
- Durante la reproducción repetida de un capítulo, la reproducción repetirá todas las pistas en el CD y todos los ficheros de audio/video de la misma carpeta. (Aparece el icono  en la parte superior del monitor).

Salto a un punto de reproducción, escena o pista concretos

(Esto se aplica también a los "capítulos" con los discos audio). Durante la reproducción del disco, pulse el botón **SEARCH** para visualizar una barra de información en la parte superior del monitor. Aparecerá un cursor en la zona de indicación de tiempo.

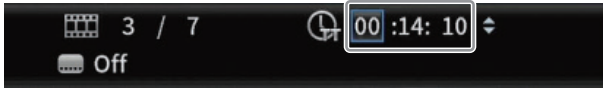

En ese momento, pulse un botón de cursor </> para desplazar la selección entre las zonas de indicación de tiempo y capítulo.



NOTA

Solo podrá especificar tiempos de reproducción y números de capítulo que existan en el disco que esté siendo reproducido. Los valores que superen ese rango no podrán ser indicados.

Salto a un tiempo de reproducción concreto

1. En este estado, pulse el botón **ENTER** para elegir la zona de indicación de tiempo, lo que le permitirá cambiar el valor.



2. Use el teclado numérico para introducir el valor. Use los botones de cursor < y > para desplazarse entre las **horas, minutos y segundos**. (En la ilustración de abajo, han sido introducidos valores para los minutos y segundos)



3. Tras introducir los valores, pulse el botón **ENTER** para iniciar la reproducción desde el punto especificado. (La indicación de capítulo también cambiará al capítulo que se encuentre en el valor de tiempo especificado).

Indicación de capítulo

Indicación de tiempo
Horas: minutos: segundos



Pulse el botón **ON SCREEN** para cerrar la barra de información.

Salto a un capítulo o pista concreto

1. Use los cursores < o > en la zona de indicación de tiempo para desplazar el cursor a la zona de indicación de capítulo. En ese estado, pulse el botón **ENTER** para que aparezcan iconos de triángulos arriba y abajo en la zona de indicación de capítulo, que le permitirán cambiar el valor.



2. Use el teclado numérico para introducir valores.
3. Después de introducir los valores, pulse el botón **ENTER** para iniciar la reproducción desde el capítulo especificado. (La indicación de tiempo también cambiará al valor de tiempo correspondiente al capítulo especificado). Pulse el botón **ON SCREEN** para cerrar la barra de información.

Reproducción de dispositivos USB flash, tarjetas SD, discos de datos y unidades de red

1. Elija **Media** en la pantalla inicial y pulse el botón **ENTER**.
2. Aparecerán los iconos de soportes. Use los cursores < y > para elegir el icono con el fichero que quiera reproducir y pulse el botón **ENTER**.

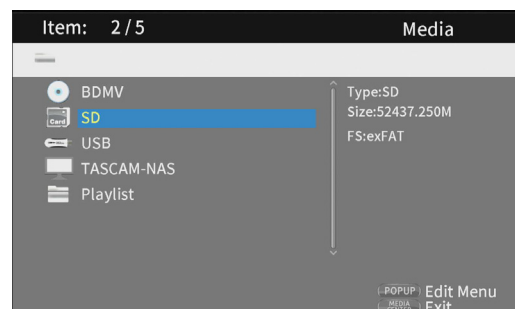

Durante el proceso de lectura del soporte, en la pantalla aparecerá **LOAD**, seguido por uno de estos otros elementos cuando termine la lectura.

- Dispositivo USB flash: **USB**
- Tarjeta SD: **SD**
- Unidad de red: **Nombre de red**

Cuando abra el icono elegido aparecerán estas carpetas.

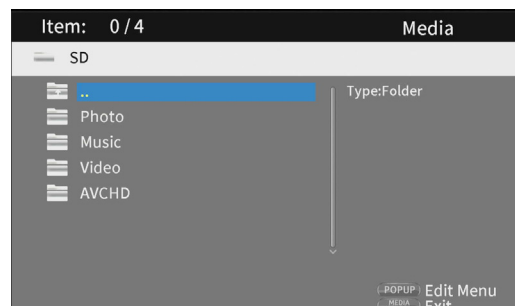

- ... : Carpeta superior
- Photo: Carpeta de fotos
- Music: Carpeta de música
- Video: Carpeta de video
- AVCHD: Carpeta de video de alta calidad

3. Elija la carpeta de destino y pulse el botón **ENTER**. Aparecerán los ficheros que haya dentro. (Ejemplo: Carpeta Music abierta)

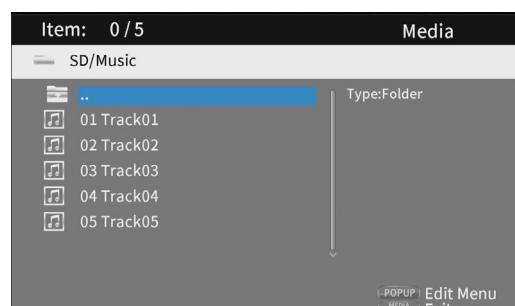

- Use los botones de cursor \vee/\wedge para elegir un fichero y pulse el botón \blacktriangleright para iniciar la reproducción.
Cuando tenga un fichero seleccionado, la información siguiente aparecerá en el lado derecho del monitor.
 - Miniaturas de los ficheros de imagen
 - Diversa información de los ficheros de audio y video

Reproducción de playlists de dispositivo USB flash, tarjetas SD y discos de datos

Adición de ficheros a un playlist

- Elija **Media** en la pantalla inicial y pulse el botón **ENTER**.
- Aparecerán iconos del soporte. Use los botones \vee/\wedge para elegir el icono con el fichero que quiera reproducir y pulse el botón **ENTER**.

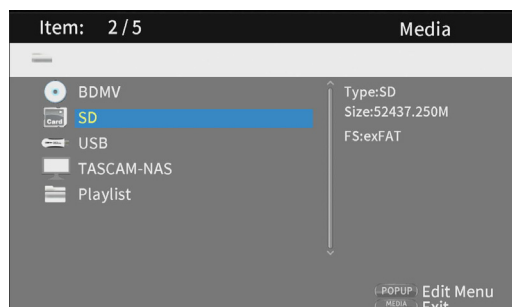

Durante el proceso de lectura del soporte, en la pantalla aparecerá L O A D , seguido por uno de estos otros elementos cuando termine la lectura.

- Dispositivo USB flash: **USB**
- Tarjeta SD: **SD**

Cuando abra el icono elegido aparecerán estas carpetas.

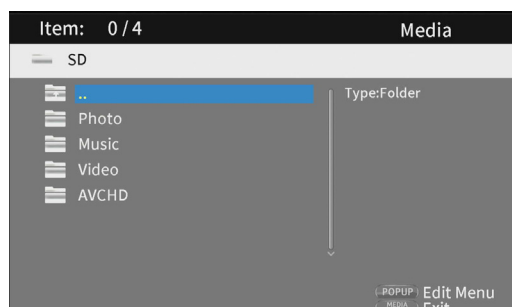

- **...**: Carpeta superior
- **Photo**: Carpeta de fotos
- **Music**: Carpeta de música
- **Video**: Carpeta de video
- **AVCHD**: Carpeta de video de alta calidad

NOTA

- Los playlists solo pueden incluir ficheros de imagen, audio o video. Un playlist no puede contener tipos de ficheros diferentes. (Por ejemplo, no puede contener ficheros de imagen y video a la vez).
- En un playlist no pueden ser añadidos ficheros de una unidad de red.
- Los ficheros de soportes en playlist serán reproducidos en el mismo orden en el que hayan sido seleccionados.

CUIDADO

- Los playlist serán borrados una vez que apague la unidad (cuando la coloque en modo standby).
- Si desconecta un dispositivo USB flash o tarjeta SD o si es interrumpida la conexión con una unidad de red, los ficheros que estén en dicho soporte serán eliminados del playlist.

- Elija el fichero a añadir al playlist y pulse el botón **TITLE/POP UP** para que aparezca un mensaje desplegable.

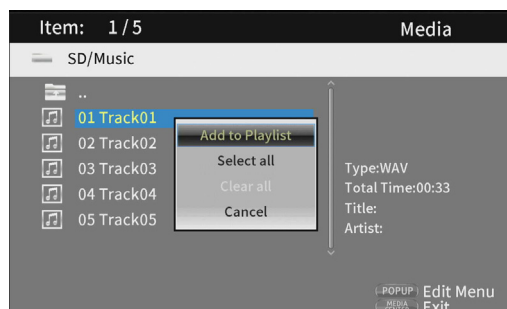

- Use los botones \vee/\wedge para elegir "**Add to playlist**" y pulse el botón **ENTER** para añadir el fichero elegido al playlist.
 - Cuando tenga un fichero seleccionado, pulse el botón de cursor \blacktriangleright para añadir una marca de comprobación delante del nombre del fichero, eligiéndolo.



Elija de nuevo un fichero y pulse el botón de cursor \blacktriangleright para eliminar su marca de comprobación.

- Añada marcas de comprobación a todos los ficheros que quiera y pulse el botón **TITLE/POP UP** para que aparezca un mensaje desplegable.

Use los botones \vee/\wedge para elegir "**Add to playlist**" y pulse el botón **ENTER** para añadir el fichero elegido al playlist.

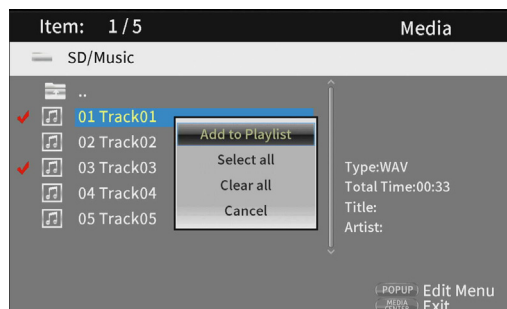

- Además, puede añadir marcas de comprobación a todos los ficheros de la carpeta eligiendo "**Select all**" en el desplegable y pulsando el botón **ENTER** en el paso 3.

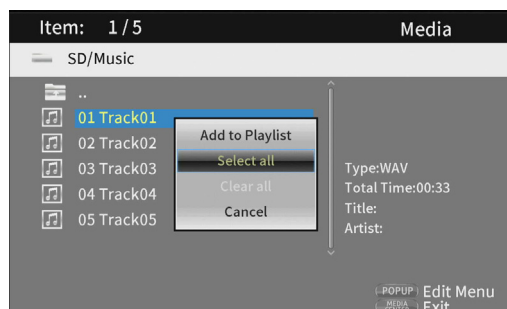

- Con las marcas de comprobación añadidas a los ficheros, pulse el botón **TITLE/POP UP** para que aparezca un mensaje desplegable.
Use los botones \vee/\wedge para elegir "**Add to playlist**" y pulse el botón **ENTER** para añadir el fichero elegido al playlist.

- Elija **"Clear all"** en el mensaje desplegable y pulse el botón **ENTER** si quiere quitar las marcas de comprobación de todos los ficheros.
El salir de la carpeta también hará que las marcas de comprobación sean eliminadas de todos los ficheros.
Si no quiere hacer nada, elija **"Cancel"** y pulse el botón **ENTER**, o pulse el botón **RETURN** para volver a la pantalla original.

Reproducción de ficheros de un playlist

1. Elija **Media** en la pantalla inicial y pulse el botón **ENTER**.
2. Aparecerán los iconos de soporte. Use los botones de cursor \vee/\wedge para elegir la carpeta del Playlist y pulse el botón **ENTER**.

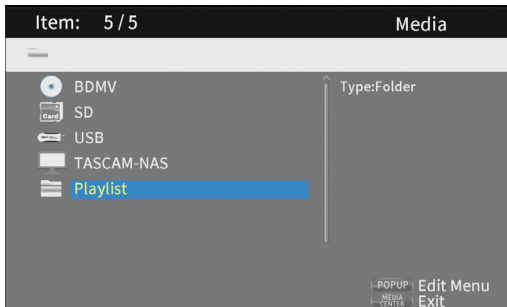

Durante el proceso de lectura del soporte, en la pantalla aparecerá **LOAD**, seguido por uno de estos otros elementos cuando termine la lectura.

- Dispositivo USB flash: **USB**
- Tarjeta SD: **SD**

El acceder a la carpeta del playlist hará que aparezcan las siguientes carpetas.

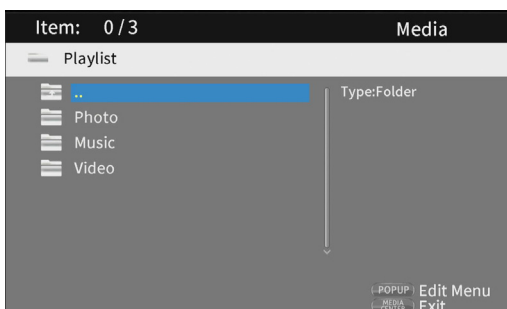

- **...**: Carpeta superior
- **Photo**: Carpeta de fotos
- **Music**: Carpeta de música
- **Video**: Carpeta de video

3. Elija un fichero para su reproducción y pulse el botón **ENTER** o **▶** para iniciar la reproducción del playlist.

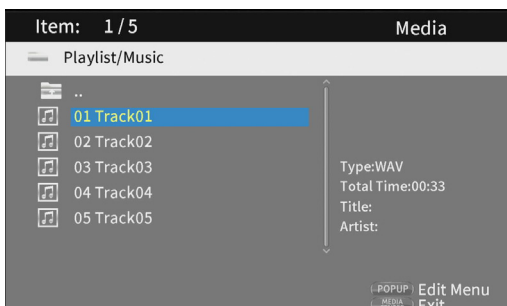

Eliminación de ficheros de un playlist

1. Para eliminar un fichero de un playlist, elija el icono de playlist y abra la carpeta que contenga el fichero.

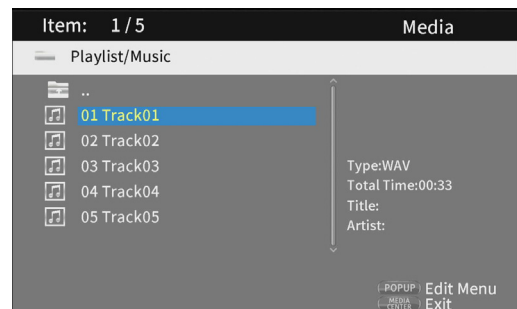

2. Para eliminar un fichero concreto del playlist, elijalo y pulse el botón de cursor $\>$ para añadir una marca de comprobación delante de su nombre.

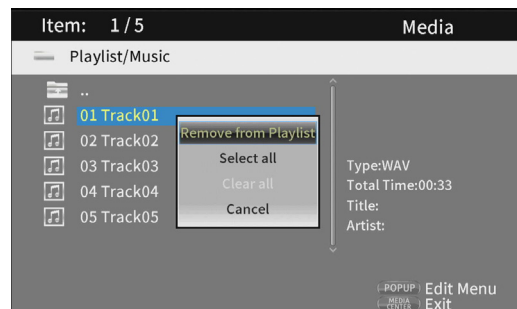

- En ese punto, pulse el botón **TITLE/POP UP** para que aparezca un mensaje desplegable. Después, use los botones de cursor \vee/\wedge para elegir **"Remove from playlist"** y pulse el botón **ENTER** para eliminar del playlist aquellos ficheros que contengan marcas de comprobación.

3. Si quiere quitar todos los ficheros del playlist, pulse el botón **TITLE/POP UP** para que aparezca un mensaje desplegable. Después, elija **"Select all"** y pulse el botón **ENTER** para añadir marcas de comprobación en todos los ficheros de la carpeta.

Pulse de nuevo el botón **TITLE/POP UP** para hacer que aparezca un mensaje desplegable. Después, use los botones de cursor \vee/\wedge para elegir **"Remove from playlist"** y pulse el botón **ENTER** para eliminar del playlist aquellos ficheros que contengan marcas de comprobación.

Uso de la reproducción programada

Esta unidad puede reproducir el contenido (títulos/capítulos o pistas) de discos de video y audio en un orden concreto.

1. Reproduzca el disco a usar con la reproducción programada.
2. Pulse el botón **PROGRAM** con ese disco en reproducción o pausa. En el monitor aparecerá la siguiente página de programa.

ATENCIÓN

El pulsar de nuevo el botón **PROGRAM** durante esta operación borrará el contenido ajustado, restaurando el estado anterior.

Pantalla DVD



Pantalla CD

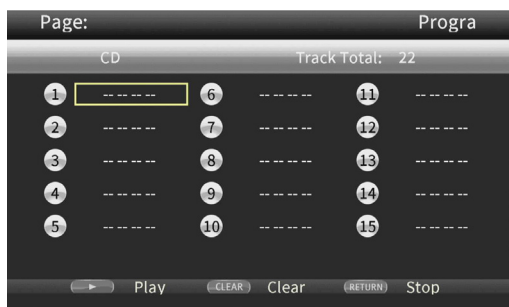

Esta pantalla le muestra el tipo de soporte para el que vaya a ajustar el orden de reproducción (título/capítulo o pista), el número total de elementos programados (15 máximo) y los nombres de los botones operativos (Play/Clear/Stop).

* Asignaciones de botones del control remoto

- Play: Botón ►
- Clear: Botón **CLEAR**
- Stop: Botón **RETURN**

3. En esta pantalla Program, introduzca en orden el contenido a reproducir desde el campo ① con los pasos siguientes.
 1. Primero, en el campo ①, pulse el botón **ENTER**. Use después los botones ∇/\wedge para elegir los títulos/capítulos o pistas.

Pantalla DVD



- Para los discos de video, use primero los botones de cursor ∇/\wedge para elegir el número* del título a reproducir en el campo de entrada de título. Use después el botón de cursor \triangleright para desplazarse al campo de entrada de capítulo y use los botones ∇/\wedge para elegir el número* del capítulo a reproducir.
- Use el botón **CLEAR** para reiniciar el número introducido al **0**.
- Pulse el botón **RETURN** para cancelar el programa y cerrar la página Program.

* Solo podrá seleccionar valores que existan en el contenido del disco.

Pantalla CD



- Para los discos audio, use los botones de cursor ∇/\wedge para elegir el número* de la pista a reproducir en el campo de entrada de pista.
- Use el botón **CLEAR** para reiniciar el número introducido al **0**.
- Pulse el botón **RETURN** para cancelar el programa y cerrar la página Program.

* Solo podrá seleccionar valores que existan en el contenido del disco.

ATENCIÓN

El programa será borrado en los siguientes casos.

- Cuando acceda a la pantalla inicial
 - Cuando el disco sea expulsado
 - Cuando apague (deje en standby) la unidad
2. Una vez que haya elegido todos los elementos que quiera reproducir, pulse el botón ► para comenzar con la reproducción programada.

NOTA

Cuando la página Program esté abierta solo podrá usar los siguientes botones.

Botones ►, **CLEAR**, **RETURN**, de cursor y teclado numérico.

Ajuste de marcadores

Puede usar esta unidad para colocar marcadores con los que memorizar lugares concretos en los discos de video. La memoria interna puede almacenar un máximo de 12 marcadores.

- Para crear un marcador, durante la reproducción del video pulse el botón **MARK** en el lugar que quiera.
- En el monitor aparecerá el número del marcador, el título, capítulo y el punto de tiempo activos.

Salto a los marcadores

1. Mantenga pulsado el botón **MARK** durante 6 segundos.
1. La reproducción quedará en pausa y en el monitor aparecerán los marcadores disponibles.
2. Use los botones de cursor </> para desplazarse de un marcador a otro.
Cuando haya elegido un marcador, en el monitor aparecerá su número y el título, capítulo y punto de tiempo activos. Los marcadores disponibles aparecen en blanco, mientras que los marcadores sin usar aparecen de color gris.
3. Pulse el botón **ENTER** para saltar al marcador elegido. Es posible la marcador desde dicho marcador.
Para cancelar esta operación y volver a la reproducción normal, pulse el botón **MARK**.

ATENCIÓN

Los marcadores serán borrados en los casos siguientes.

- Cuando acceda a la pantalla inicial
- Cuando el disco sea expulsado
- Cuando apague (deje en standby) la unidad

Eliminación de marcadores

1. Mantenga pulsado el botón **MARK** durante 6 segundos. La reproducción quedará en pausa y los marcadores disponibles aparecerán en el monitor.
2. Si quiere eliminar el último marcador creado, pulse el botón **CLEAR**.
3. Pulse el botón **MARK** para cerrar la pantalla de marcadores y volver a la reproducción normal.

Visualización de fotos

Cuando esté visualizando un fichero de foto, podrá usar los botones de cursor para rotar e invertir la imagen.

- Giro a izquierda: cursor <
- Giro a derecha: cursor >
- Inversión vertical: cursor ^
- Inversión horizontal: cursor v

Ajuste del volumen desde la unidad

Para ajustar el volumen durante la reproducción, use los botones +/- (**VOL**).

Si sigue sin escuchar el sonido de reproducción después de aumentar el volumen alto, ajuste también el volumen en el monitor, TV, amplificador o dispositivo de salida.

NOTA

Si los botones +/- (**VOL**) del control remoto no funcionan, en la pantalla inicial, elija **Settings > Audio Settings > Audio Output > Volume Control** y ajústelo a **Enable**.

Esto modifica el volumen de todas las salidas analógicas, digitales (COAXIAL) y HDMI.

Anulación (mute) con esta unidad

Al pulsar el botón **MUTE**, podrá anular (mute) desde esta unidad la reproducción de sonidos.

Cuando la unidad esté anulada (muted), en el monitor aparecerá el icono .

Pulse de nuevo el botón **MUTE** para detener esta situación de anulación. En el monitor aparecerá entonces el icono . (Este nuevo icono desaparecerá del monitor tras un momento).

Esto anula todas las salidas analógicas, digitales (COAXIAL) y HDMI.

Resumen de la barra de información ON SCREEN

Pulse el botón **ON SCREEN** para que aparezca una barra de información en la parte superior del monitor.

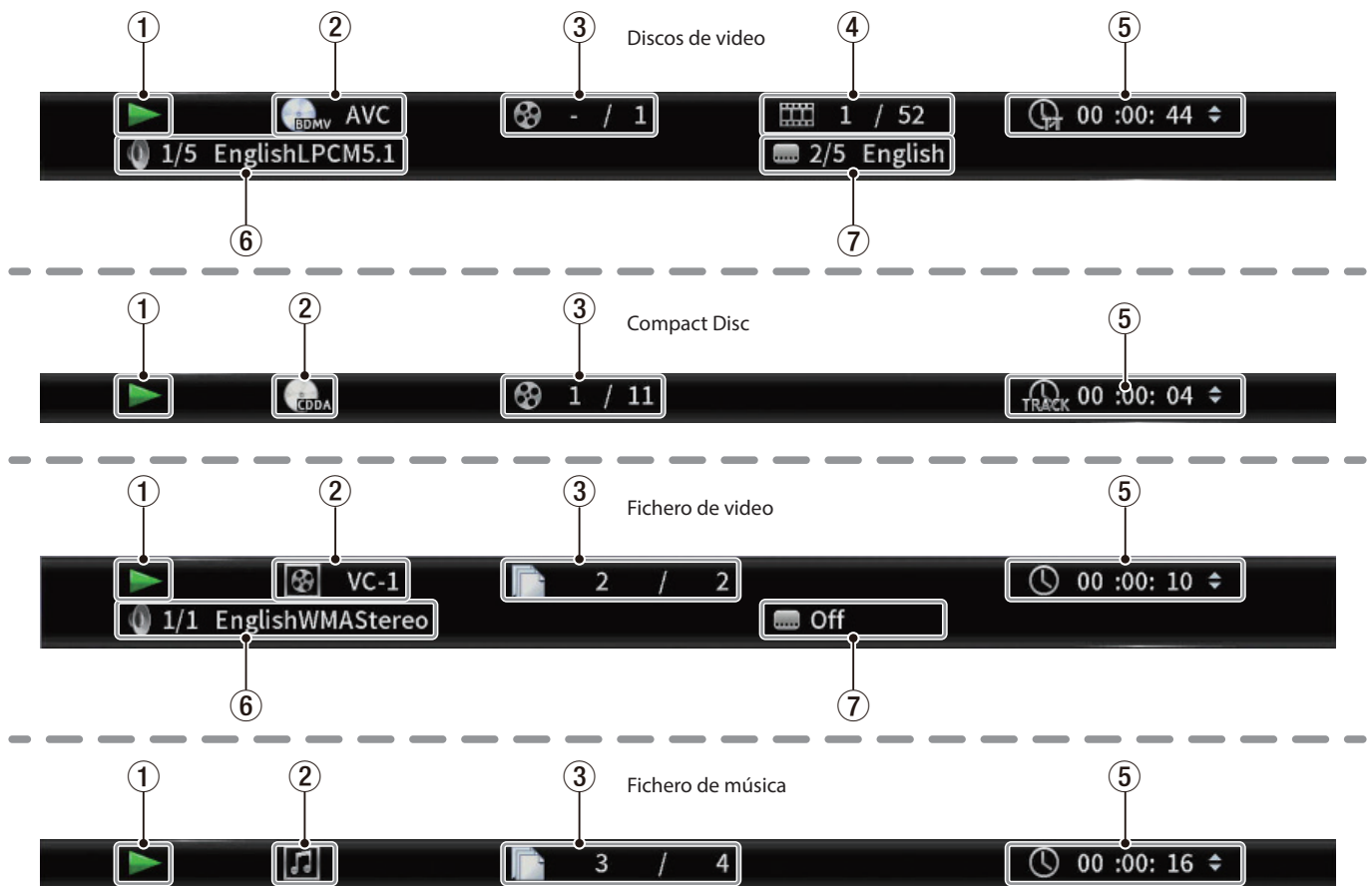

① Estado operativo

Le muestra el estado operativo actual.

- ▶ Reproducción
- ⏸ Pausa de reproducción
- ◀ X Rebobinado o búsqueda hacia atrás X (1-5)
- ▶▶ X Avance rápido o búsqueda hacia delante X (1-5)
- ⏮ Salto atrás
- ▶▶ Salto hacia delante
- ▶ Reproducción lenta X
- ⊘: No es posible la operación

② Soporte/fichero

Le muestra el tipo de soporte/fichero de reproducción.

③ Título/pista

Le muestra el número del título/pista activo.

④ Capítulo

Le muestra el capítulo activo.

⑤ Tiempo de reproducción

Le muestra el tiempo de reproducción activo.

Puede usar los cursores \vee y \wedge para cambiar la indicación de tiempo.

- Durante la reproducción de BDMV, video DVD u otros videos
 - Tiempo transcurrido del título (TT)
 - Tiempo restante del título (-TT)
 - Tiempo transcurrido del capítulo (CH)
 - Tiempo restante del capítulo (-CH)
- Durante la reproducción de un CD audio
 - Tiempo transcurrido de pista (Track)
 - Tiempo restante de pista (-Track)
 - Tiempo transcurrido de disco (Disc)
 - Tiempo restante de disco (-Disc)
- Durante la reproducción de fichero
 - Tiempo transcurrido de fichero
 - Tiempo restante de fichero

AVISO

Puede usar el botón **TIME DISPLAY** del mando a distancia para cambiar la indicación de tiempo.

⑥ Ajustes audio

Le muestra los ajustes audio activos.

Pulse el botón **AUDIO** para cambiar los ajustes audio entre los disponibles.

⑦ Idioma de subtítulos

Le muestra el ajuste de subtítulos activo.

Pulse el botón **SUBTITLE** para cambiar entre los idiomas disponibles para los subtítulos.

Ajustes de altavoz

Configuración de canal

En la pantalla inicial, use **Settings > Audio Settings > Speaker Settings** para ajustar la configuración del canal de altavoz.

1. En el submenú **Configuration**, elija el número de altavoces.

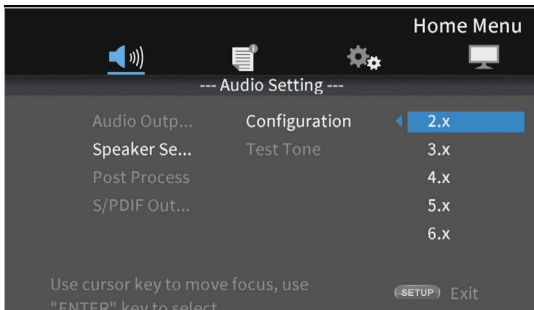

Use el cursor **>** o el botón **ENTER** para desplazarse hasta el ajuste Función. Use los botones de cursor **^** y **v** para elegir el número de altavoces a usar y pulse el botón **ENTER** para confirmarlo.

2. Elija el modo de canal en la pantalla de selección de modos de canal.

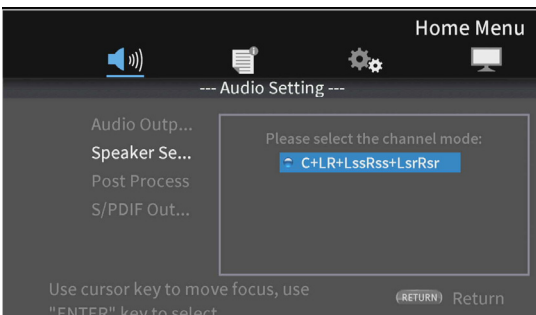

Opciones

Número de altavoces	Modos de canal
2.x	Lt/Rt, Stereo
3.x	LCR
4.x	LRLsRs
5.x	None
6.x	None
7.x	C+LR+LssRss+LsrRsr

Use los botones de cursor **^** y **v** para elegir el modo de canal y pulse el botón **ENTER** para confirmarlo.

NOTA

Esta pantalla no aparecerá para algunas selecciones de número de altavoces.

3. Elija el subwoofer en la pantalla Subwoofer Selection.

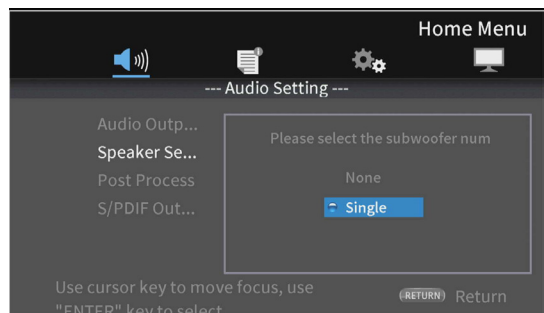

Use los botones de cursor **^** y **v** para elegir el subwoofer y pulse el botón **ENTER** para confirmarlo.

4. Use la pantalla Speaker Settings para realizar ajustes para cada altavoz.

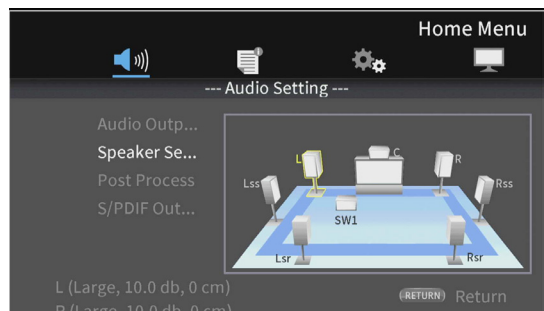

Ejemplo con ajustes 7.x y C+LR+LssRss+LsrRsr

Use los botones de cursor **^** y **v** para elegir el altavoz a ajustar y pulse el botón **ENTER** para confirmarlo.

5. Aparecerán los elementos que pueda ajustar para el altavoz elegido. Use los botones de cursor **^** y **v** para elegir el elemento a ajustar y pulse el botón **ENTER** para confirmarlo.

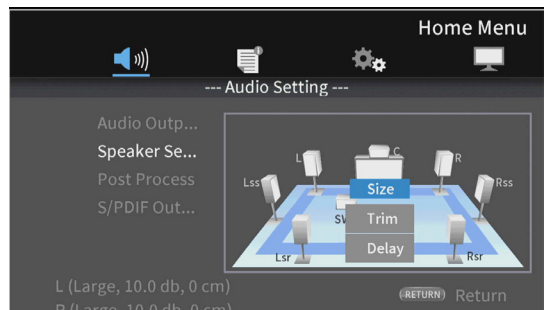

Pulse el botón **RETURN** para volver a la selección de altavoz.

NOTA

El único ajuste de subwoofer que puede ser modificado es el trim o retoque.

6. Modifique el tamaño.
Use los botones de cursor \wedge y \vee para elegir el **Size** y pulse el botón **ENTER** para confirmarlo. Aparecerán las opciones (**Large/Small**) para el tamaño.

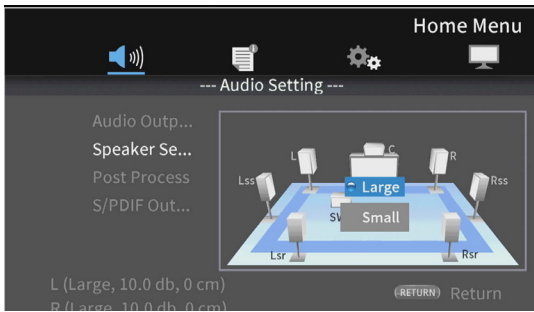

Use los botones de cursor \wedge y \vee para elegir "**Large**" o "**Small**" y pulse el botón **ENTER** para confirmarlo.

NOTA

No puede elegir tamaños distintos para los altavoces de una pareja.

7. Cambie el retoque (trim).
Use los botones de cursor \wedge y \vee para elegir "**Trim**" y pulse el botón **ENTER** para confirmarlo. Esto hace que aparezca la pantalla Trim Adjustment.

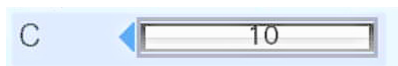
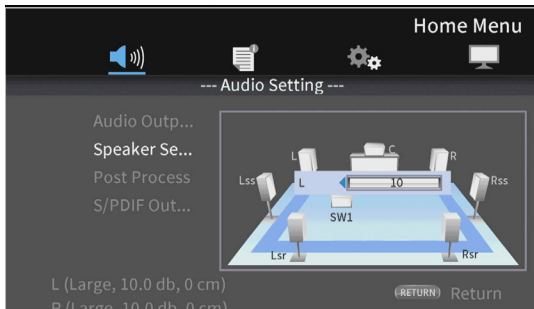

Ejemplo C

Use los botones de cursor \langle y \rangle para cambiar el valor y pulse el botón **ENTER** para confirmarlo.
Rango de ajuste: 0 – ± 10 dB (en incrementos de 0.5dB)

NOTA

Para las parejas de altavoces solo podrá modificar los valores que aparezcan con un \blacktriangleleft o \blacktriangleright . Use los botones de cursor \wedge y \vee para cambiarlos.

8. Modifique el retardo.
Use los botones de cursor \wedge y \vee para elegir "**Delay**" y pulse el botón **ENTER** para confirmarlo. Esto hará que aparezca la pantalla Delay Adjustment.

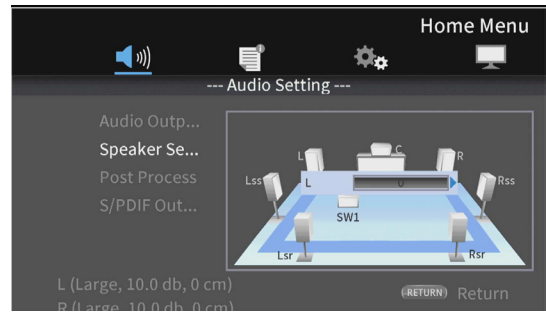

Ejemplo C

Use los botones de cursor \langle y \rangle para cambiar el valor y pulse el botón **ENTER** para confirmarlo.
Rango de ajuste: 0 – 1000 cm (en incrementos de 5cm)

NOTA

- La unidad aquí se mide en centímetros. Mida la distancia de cada altavoz al punto de escucha, calcule sus diferencias y use esos valores. (El tiempo de retardo es de 29 μ sec/cm).
- Para las parejas de altavoces solo podrá modificar los valores que aparezcan con un \blacktriangleleft o \blacktriangleright . Use los botones de cursor \wedge y \vee para cambiarlos.

Uso del tono de prueba

Pueden ser emitidos tonos de prueba (ruido blanco) desde cada altavoz para confirmar sus conexiones y ajustar sus valores de retoque o trim. También puede usarlo para cambiar tamaños y valores de retardo.

1. En la pantalla inicial, elija **Settings > Audio settings > Speaker settings > Test Tone**. Esto hará que aparezca una pantalla Speaker Setting con la configuración de canal que esté ajustada en ese momento.

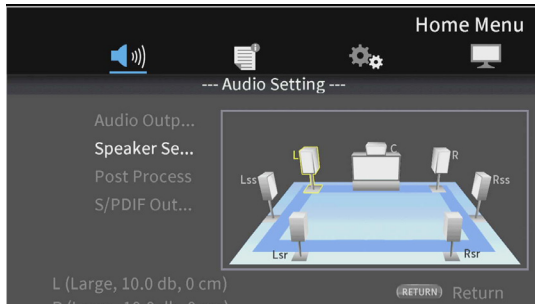

Ejemplo con ajustes 7.x y C+LR+LssRss+LsrRsr

Esto emite un tono de prueba por los altavoces en orden inverso empezando por el altavoz L.

Ejemplo: con el ajuste 7.x y C+LR+LssRss+LsrRsr, los tonos serán emitidos en el siguiente orden:
L → C → R → Rss → Rsr → Lsr → Lss → L.

2. Pulse el botón **ENTER** mientras un altavoz esté resaltado en amarillo para poder cambiar el tamaño, retoque y ajustes de retardo del altavoz.

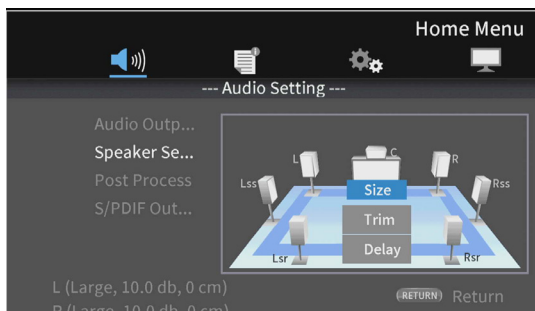

En la parte inferior izquierda de la pantalla aparecerán los ajustes activos de tamaño, retoque y retardo para el altavoz resaltado y el otro altavoz de la pareja.

L (Large, 10.0 db, 0 cm)
R (Large, 10.0 db, 0 cm)

3. Use los mismos pasos que para la configuración de canal para ajustar el tamaño, retoque y retardo.

NOTA

No puede usar el tono de prueba para ajustar el subwoofer.

Resumen de la conexión a red

Desde la pantalla inicial, use **Settings > General Settings > Network** para configurar la conexión a red.

1. En el submenú, ajuste **"Internet Connection"** a **"Enable"**.

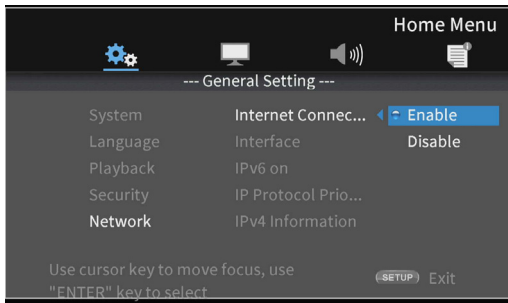

Use el botón de cursor **>** o **ENTER** para cambiar al ajuste de función. Use los botones **∨/∧** para elegir **"Enable"** o **"Disable"** y pulse el botón **ENTER** para confirmar.

Para salir de una carpeta o subcarpeta, pulse varias veces el botón de cursor **<** para volver a la pantalla de partida.

2. Ajuste el método de acceso a Internet para la unidad a **"Ethernet"** o **"Wireless"*** en el submenú.

* Solo puede usar la conexión **"Wireless"** si ha conectado a la unidad un adaptador USB-LAN inalámbrica*.

(Esta unidad no incluye este tipo de adaptador. Prepare uno para su uso de la forma necesaria. Si necesita consultar los posibles adaptadores USB-LAN inalámbrica recomendados, vea nuestra web (<https://tascam.com/us/>)).

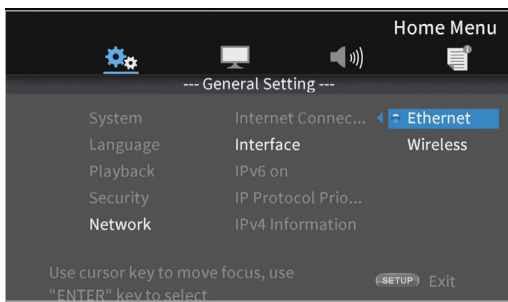

Use el botón de cursor **>** o **ENTER** para cambiar al ajuste de función. Use los botones **∨/∧** para elegir **"Ethernet"** o **"Wireless"** y pulse el botón **ENTER** para confirmar.

Aparecerá el siguiente mensaje cuando haya cambiado el ajuste activo.

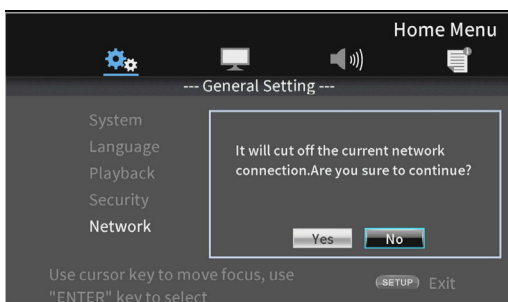

Para conectar, elija **"Yes"** y pulse el botón **ENTER**.

- **Uso de una conexión inalámbrica**
Puede elegir estos métodos de conexión.
 - **Scan**
La unidad buscará puntos de acceso para permitirle elegir una red.
 - **Manual**
Puede ajustar manualmente un SSID para la conexión.
 - **Auto**
La conexión es posible usando standards de configuración Wi-Fi protegida (WPS).

3. Para usar IPv6, ajuste **"IPv6 On"** en el submenú a **"Enable"**.

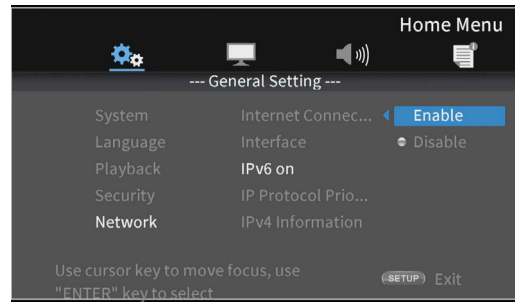

Cuando esté activo, **"IP Protocol Priority"** determina si quiere dar prioridad a IPv4 o IPv6.

4. En el submenú **"IPv4 Information"**, podrá comprobar la información de red en la pantalla siguiente.

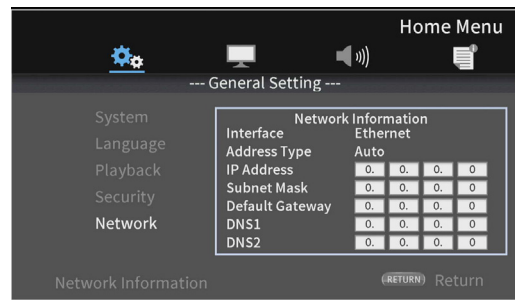

Pulse el botón **RETURN** para volver a la pantalla anterior.

- **Información visualizada**

Interface, tipo de dirección, dirección IP, máscara de subred, gateway por defecto, DNS1 y DNS 2.

5. Cuando **"IPv6 On"** esté ajustado a **"Enable"**, podrá verificar **"IPv6 Information"** en la pantalla siguiente.

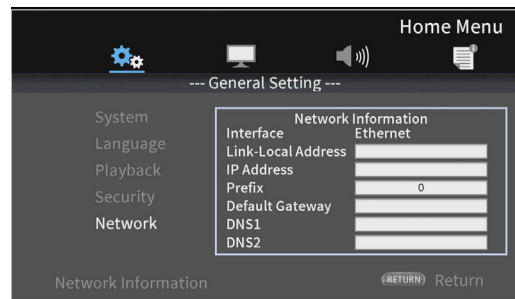

Pulse el botón **RETURN** para volver a la pantalla anterior.

- **Información visualizada**

Interface, Dirección de enlace local, dirección IP, Prefijo, gateway, DNS1 y DNS 2

6. Puede comprobar la red con la opción **"Connection Test"** en el submenú.

Los mensajes siguientes aparecerán si se produce algún problema en la conexión de la red.

- **"Network FAILED"** Problema con la red
- **"Proxy FAILED"** Problema con el proxy

7. Elija cómo está configurada la dirección IPv4 de la unidad en el submenú **"IPv4 Setting"**.

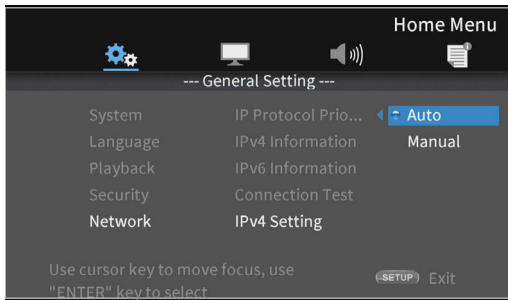

- Auto
Capturará de forma automática la dirección IP desde un servidor DHCP.
- Manual (vea pantalla de ajustes abajo)

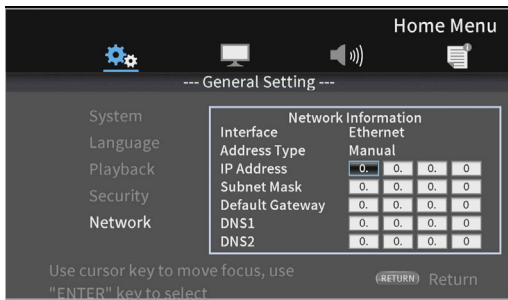

Puede usar los botones de cursor para elegir la dirección IP, máscara de subred, gateway por defecto, DNS 1 y DNS 2 y utilice después el teclado numérico para introducir los valores que quiera.

Pulse el botón **RETURN** incluso durante una operación para volver a la pantalla anterior.

Cuando **"IPv6 On"** esté ajustado a "Enable", podrá elegir el método de ajuste para la dirección IPv6 IP en la pantalla **"IPv6 Setting"**.

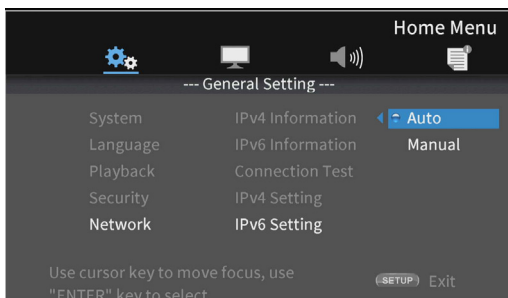

- Auto
Capturará de forma automática la dirección IP desde un servidor DHCP.
- Manual (vea pantalla de ajustes abajo)

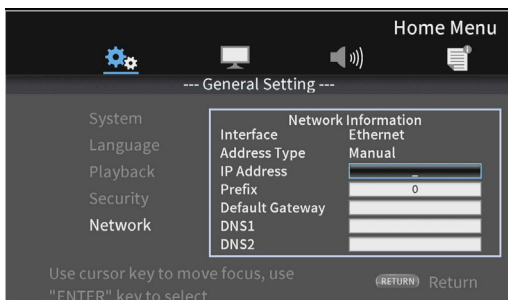

Puede usar los botones de cursor para elegir la dirección IP, prefijo, gateway, DNS 1 y DNS 2, y podrá usar el teclado numérico para introducir valores.

Pulse el botón **RETURN** incluso durante una operación para volver a la pantalla anterior.

- Si ha seleccionado **"Wireless"** en el ajuste del submenú Interface, elija **"Wireless Setting"** en el submenú para ajustar la conexión inalámbrica. (Los pasos de ajuste son los mismos que para el ajuste del Interface).

Menús de opciones

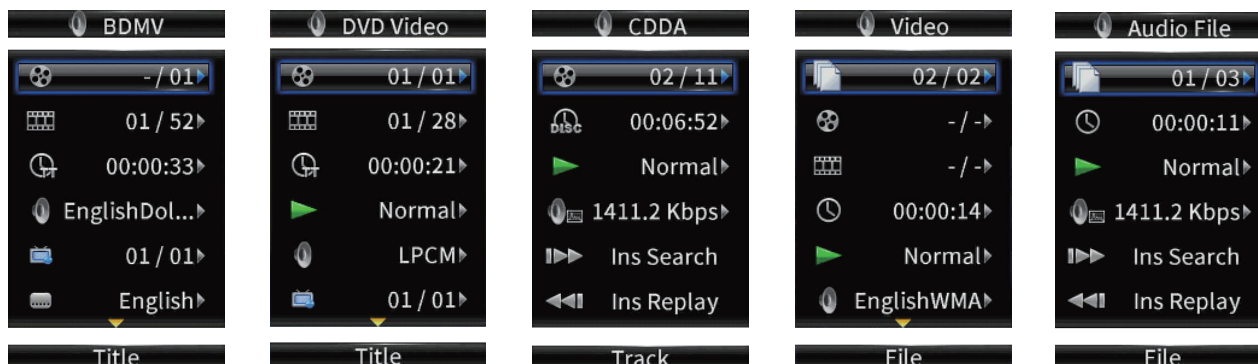

Con estos menús de opciones podrá realizar ajustes específicos durante la reproducción sin tener que acceder al menú de ajustes (Settings). Los menús de opciones aparecen en el lado izquierdo del monitor.

Las opciones posibles dependen del tipo de soporte que esté usando en ese momento.

Consulte la sección adecuada de acuerdo al tipo de soporte: opciones BDMV para los discos Blu-ray, opciones DVD Video para los DVDs, opciones Video para los ficheros de video, opciones Audio CD para los CDs audio, opciones Audio File para los ficheros de audio y opciones Image File para los ficheros de imagen.









Para ver y ocultar los menús de opciones, pulse el botón **OPTION** del control remoto durante la reproducción.



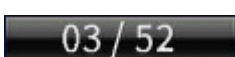





Operaciones básicas del menú de opciones

- Para desplazarse a un menú, use los botones de cursor \swarrow/\nearrow . El elemento activo aparecerá con un recuadro azul.
- Si aparece una flecha (\blacktriangleright) a la derecha de un elemento de menú, pulse el botón **ENTER** o el de cursor \blacktriangleright para acceder a un submenú que le ofrecerá opciones adicionales.
- En un submenú, si aparecen flechas arriba/abajo ($\blacktriangle/\blacktriangledown$), podrá usar los botones de cursor \swarrow/\nearrow para elegir la opción anterior o siguiente. Pulse el botón **ENTER** o el botón de cursor \blacktriangleleft para confirmar la selección y cerrar el submenú.
- Si no aparece ninguna flecha a la derecha de un elemento, pulse el botón **ENTER** para ejecutar esa función.

Ajustes generales







Opción BDMV





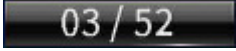

Nombre de menú de opción	Opciones	Explicación
 Title		Puede cambiar el título que está siendo reproducido. El número de la izquierda es el título que está siendo reproducido. El de la derecha es el número total de títulos.
 Chapter		Puede cambiar el capítulo que está siendo reproducido. El número de la izquierda es el capítulo que está siendo reproducido. El de la derecha es el número total de capítulos.
 Time	Horas: minutos: segundos	Tiempo total transcurrido del título o capítulo. Puede cambiar el tiempo visualizado entre el tiempo transcurrido del título (TT) y el tiempo restante del título (-TT), el tiempo transcurrido del capítulo (CH) o el tiempo restante del capítulo (-CH).
	00 : 00 : 00	
 Audio	(Depende del disco)	Puede cambiar los ajustes audio. Los ajustes audio que puede usar dependerán de los soportados por el video. Por ejemplo, para los discos Blu-ray puede elegir DTS-HD MA (máster audio) o Dolby Digital en diversos idiomas.
 Angle		Puede modificar el ángulo de la cámara. El número de la izquierda es el ángulo activo. El de la derecha es el total de ángulos disponibles. Solo puede usar esta función con los discos que tengan datos de múltiples ángulos.
 Subtitles	(Depende del disco)	Puede cambiar la visualización de subtítulos. Los ajustes que puede usar dependerán de los idiomas de subtítulos admitidos por el video.

	Subtitle style	(Depende del disco)	Puede cambiar el estilo de visualización de subtítulos. Los ajustes que puede usar dependerán de los tipos de subtítulos admitidos por el video.
	Secondary video	On!/Off	Le permite activar/desactivar la función picture-in-picture (PIP). Por medio de esta función puede visualizar contenido adicional en una pequeña ventana durante la reproducción en la principal. Solo puede usar esta función en los discos que la admitan.
	Secondary audio	On!/Off	Puede activar/desactivar el audio usado en la función PIP. Solo puede usar esta función en los discos que la admitan.
	Bit rate	–	Esto es la frecuencia de bits activa. Puede cambiar el valor visualizado entre el del audio y el video.
	Still Off	–	Pulse el botón ENTER para desactivar la imagen del video y seguir solo reproduciendo el audio. Solo puede usar esta función en los discos que la admitan.
	Instant Search	–	Pulse el botón ENTER para avanzar 30 segundos.
	Instant Replay	–	Pulse el botón ENTER para retroceder 10 segundos.
	CC Select	<ul style="list-style-type: none"> ● Analog CC 1–4 ● Off 	Puede cambiar los ajustes de subtítulos. Este valor está ajustado a Off de fábrica.

* ¹ El contenido que aparezca dependerá del disco reproducido.









Opciones DVD Video



Nombre de menú de opción	Opciones	Explicación
 Title		Puede cambiar el título que está siendo reproducido. El número de la izquierda es el título que está siendo reproducido. El de la derecha es el número total de títulos.
 Chapter		Puede cambiar el capítulo que está siendo reproducido. El número de la izquierda es el capítulo que está siendo reproducido. El de la derecha es el número total de capítulos.
 Time	Horas: minutos: segundos	Tiempo total transcurrido del título o capítulo. Puede cambiar el tiempo visualizado entre el tiempo transcurrido del título (TT) y el tiempo restante del título (-TT), el tiempo transcurrido del capítulo (CH) o el tiempo restante del capítulo (-CH).
	00 : 00 : 00	
 Mode	<ul style="list-style-type: none"> ● Normal ● Shuffle CH ● Shuffle TT ● Shuffle ALL ● Random CH ● Random TT ● Random ALL 	Puede cambiar el modo de reproducción del fichero.
 Audio	(Depende del disco)	Puede cambiar los ajustes audio. Los ajustes audio que puede usar dependerán de los soportados por el video. Por ejemplo, para los discos Blu-ray puede elegir DTS-HD MA (máster audio) o Dolby Digital en diversos idiomas.

	Angle	–	Puede modificar el ángulo de la cámara. El número de la izquierda es el ángulo activo. El de la derecha es el total de ángulos disponibles. Solo puede usar esta función con los discos que tengan datos de múltiples ángulos.
	Subtitles	(Depende del disco)	Puede cambiar la visualización de subtítulos. Los ajustes que puede usar dependerán de los idiomas de subtítulos admitidos por el video.
	Bit rate	–	Esto es la frecuencia de bits activa. Puede cambiar el valor visualizado entre el del audio y el video.
	Still Off	–	Pulse el botón ENTER para desactivar la imagen del video y seguir solo reproduciendo el audio. Solo puede usar esta función en los discos que la admitan.
	Instant Search	–	Pulse el botón ENTER para avanzar 30 segundos.
	Instant Replay	–	Pulse el botón ENTER para retroceder 10 segundos.
	CC Select	<ul style="list-style-type: none"> ● Analog CC 1–4 ● Off 	Puede cambiar los ajustes de subtítulos. Este valor está ajustado a Off de fábrica.







• ¹ El contenido que aparezca dependerá del disco reproducido.

Opciones de video







Nombre de menú de opción	Opciones	Explicación	
	File	–	Puede cambiar el fichero que esté siendo reproducido. El número de la izquierda es el fichero que está siendo reproducido. El de la derecha es el número total de ficheros dentro de la carpeta.
	Title	–	Puede cambiar el título que está siendo reproducido. El número de la izquierda es el título que está siendo reproducido. El de la derecha es el número total de títulos.
	Chapter	–	Puede cambiar el capítulo que está siendo reproducido. El número de la izquierda es el capítulo que está siendo reproducido. El de la derecha es el número total de capítulos.
	Time	Horas: minutos: segundos	Tiempo total transcurrido del título o capítulo. Puede cambiar el tiempo visualizado entre el tiempo transcurrido del título (TT) y el tiempo restante del título (-TT), el tiempo transcurrido del capítulo (CH) o el tiempo restante del capítulo (-CH).
		00 : 00 : 00	
	Mode	Normally/Random/Shuffle	Puede cambiar el modo de reproducción del fichero.
	Audio	(Depende del fichero)	Puede cambiar los ajustes audio. Los ajustes audio que puede usar dependerán de los soportados por el video. Por ejemplo para los ficheros de video puede elegir Stereo, Mono, Left y Right.
	Subtitles	(Depende del fichero)	Puede cambiar la visualización de subtítulos. Los ajustes que puede usar dependerán de los idiomas de subtítulos admitidos por el video.
	Code	–	Puede cambiar el código de subtítulos externos.
	Bit rate	–	Esto es la frecuencia de bits activa. Puede cambiar el valor visualizado entre el del audio y el video.

	Instant Search	–	Pulse el botón ENTER para avanzar 30 segundos.
	Instant Replay	–	Pulse el botón ENTER para retroceder 10 segundos.
	CC Select	<ul style="list-style-type: none"> ● Analog CC1 - 4 ● Digital CS1 - 6 ● Off 	Puede cambiar los ajustes de subtítulos. Este valor está ajustado a Off de fábrica.





Opciones de CD audio

Nombre de menú de opción	Opciones	Explicación	
 Track	–	Puede cambiar la pista que está siendo reproducida. El número de la izquierda es la pista que está siendo reproducida. El de la derecha es el número total de pistas del disco o programa.	
 Time	Horas: minutos: segundos	Tiempo total transcurrido de la pista o disco.	
	00 : 00 : 00	Puede cambiar el tiempo visualizado entre el tiempo transcurrido de la pista (Track) y el tiempo restante de la pista (-Track), el tiempo transcurrido del disco (Disc) o el tiempo restante del disco (-Disc).	
 Mode	Normally/Random/Shuffle	Puede cambiar el modo de reproducción del fichero.	
 Bit rate	–	Esto es la frecuencia de bits del audio.	
	Instant Search	–	Pulse el botón ENTER para avanzar 30 segundos.
	Instant Replay	–	Pulse el botón ENTER para retroceder 10 segundos.

Opciones de fichero audio

Nombre de menú de opción	Opciones	Explicación	
 File	–	Puede cambiar el fichero que esté siendo reproducido. El número de la izquierda es el fichero que está siendo reproducido. El de la derecha es el número total de ficheros dentro de la carpeta.	
 Time	Horas: minutos: segundos	Tiempo transcurrido del fichero.	
	00 : 00 : 00	Puede cambiar el tiempo visualizado entre el tiempo transcurrido y el tiempo restante del fichero.	
 Mode	Normally/Random/Shuffle	Puede cambiar el modo de reproducción del fichero.	
 Bit rate	–	Esto es la frecuencia de bits del audio.	
	Instant Search	–	Pulse el botón ENTER para avanzar 30 segundos.
	Instant Replay	–	Pulse el botón ENTER para retroceder 10 segundos.

Opciones de fichero de imagen

Nombre de menú de opción	Opciones	Explicación
 File	-	Puede cambiar el fichero que esté siendo reproducido. El número de la izquierda es el fichero que está siendo reproducido. El de la derecha es el total de ficheros de imagen en la carpeta.
 Mode	Normally/Random/Shuffle	Puede cambiar el modo de visualización del fichero.
 Slideshow speed	Slow/Medium/First	Puede cambiar la velocidad del modo de diapositivas. De fábrica, este valor viene ajustado a Medium .
 Transitions	None/Wipe Left/Wipe Right/ Wipe Up/Wipe Down/Box In/Box Out/Blending/Dissolve/Interlace H/Interlace V/Split In H/Split In V/ Split Out H/Split Out V	Puede cambiar la transición que hay entre las diapositivas. De fábrica, este valor está ajustado a None .

Resolución de problemas

Si detecta cualquier problema al usar esta unidad, compruebe los aspectos siguientes antes de llevarla al servicio técnico. Si estas medidas no solucionan el problema, póngase en contacto con el comercio en el que adquirió esta unidad o con el departamento de atención al cliente de TASCAM.

La unidad no se enciende.

- Compruebe que tanto el enchufe de corriente como el resto de clavijas estén introducidas correctamente.

El apagar la TV hace que esta unidad se apague automáticamente. (El encender esta unidad también hace que la TV se encienda de forma automática).

- Cuando use esta unidad con una TV que admita funciones CEC link, si el control CEC link está ajustado a ON en esta unidad, el encendido de la TV y de esta unidad estarán enlazados, haciendo que se enciendan/apaguen de forma automática. (Dependiendo de la TV que use, es posible que no se encienda automáticamente).

La unidad no funciona.

- Confirme que la función de bloqueo no esté activa.
- Cuando no sea posible usar algo, aparecerá el icono "⊘" o un mensaje.

La pantalla de ajustes (Settings) o sus submenús no pueden ser seleccionados.

- A veces los ajustes y elementos no pueden ser visualizados y/o seleccionados.

No puedo abrir o cerrar la bandeja de discos.

- No es posible abrir o cerrar la bandeja de discos durante la actualización de software (firmware).
- Si carga en la bandeja un disco que no puede ser usado por la unidad, es posible que la bandeja no deje de abrirse y cerrarse.
- Confirme que no esté activa la función de bloqueo de bandeja.

No es posible realizar ninguna operación hasta después de un tiempo de cargar el disco.

- La unidad necesita un determinado tiempo para reconocer el disco y leer su información antes de que lo pueda usar.

La tarjeta SD/dispositivo USB flash no es reconocido.

- Confirme que la tarjeta SD/dispositivo USB flash esté correctamente introducido.
- ¿La tarjeta SD/dispositivo USB flash conectado es admitido por esta unidad?
- Compruebe el formato (sistema de ficheros) de la tarjeta SD/dispositivo USB flash.
- Detenga la reproducción.

Algunas veces después de conectar una tarjeta SD/dispositivo USB flash, la unidad deja de responder a las operaciones.

- Se ha producido un problema durante la reproducción de la tarjeta SD/dispositivo USB flash, haciendo que sea imposible el funcionamiento de la unidad. Desconecte y vuelva a conectar la tarjeta SD/dispositivo USB flash.

El control remoto (RC-BDMP4K) no funciona.

- Confirme que hay una pila instalada y que no esté descargada.
- Confirme que la función de bloqueo IR no esté activa.

No aparece la pantalla de reproducción.

- ¿Está la entrada TV ajustada a la entrada conectada a la unidad?
- No es posible la visualización a la resolución elegida. Pulse el botón **HDMI** del control remoto para cambiar el ajuste de resolución.
- ¿Ha conectado por error el monitor al puerto HDMI AUDIO ONLY?

Un disco no puede ser reproducido.

- Confirme que el formato de ese disco es admitido por la unidad.
- Confirme que el disco no esté rallado, sucio o roto.

Un fichero de un disco no puede ser reproducido.

- Confirme que el disco esté grabado en el formato UDF, ISO9660 o JOLIET.
- Confirme que el formato del fichero es admitido por esta unidad.

Un fichero seleccionado para su reproducción no puede ser localizado.

- Confirme que el número máximo de ficheros no haya sido superado.
- Verifique la extensión del fichero.

No es emitido ningún sonido.

- Compruebe de nuevo las conexiones con el sistema de monitorización. Compruebe también el volumen del amplificador.

Hay ruidos.

- Compruebe que no haya problemas de falsos contactos en los cables de conexión.

El video o el audio se detienen momentáneamente.

- Durante la reproducción de un disco de doble capa, es posible que el audio o video se detengan temporalmente cuando cambie de la primera capa a la segunda.
- Si un disco tiene rayas o marcas de dedos sobre su superficie, por ejemplo, es posible que no se reproduzca correctamente.

Algo está mal con el tamaño de la pantalla.

- ¿Ha ajustado "TV Screen" de acuerdo al formato de la TV?
- Si el tamaño de la pantalla viene especificado por el disco, es posible que deba usar otro tamaño distinto al del ajustado para la pantalla.

Aparece "⊘".

- No es posible ninguna operación sobre el contenido durante la reproducción.

No son posibles las operaciones durante la reproducción.

- Algunos discos impiden la ejecución de algunas operaciones.
- Con algunos discos no podrá usar esta unidad para cambiar la velocidad de reproducción, por ejemplo.

La reproducción no empieza cuando elige un determinado título.

- Es posible que la reproducción esté bloqueada por el control parental. Compruebe el ajuste "**Parental Control**".

No aparece la pantalla inicial.

- Si la función HIDE MENU está activa, la pantalla inicial no aparecerá y la pantalla quedará en blanco incluso aunque pulse el botón **HOME**.
Para acceder a la pantalla inicial, pulse el botón **HIDE MENU** del control remoto para desactivar la función HIDE MENU.

No es emitido video a resolución 4K.

- La pantalla no admite el formato que quiere reproducir o no admite HDCP2.2.
- Use un cable HDMI que lo admita.
Cuando vaya a reproducir una señal 4K 30p será necesario un cable HDMI de alta velocidad. Si va a reproducir una señal 4K UHD BD, 2160p 60Hz u otro video de alta definición, será necesario un cable HDMI de alta velocidad y gama alta que admita 18 Gbps. Cuando utilice un video a 2160p 30Hz o 3D, conecte un monitor que admita esa resolución a través de un cable HDMI de alta velocidad o uno de alta velocidad y gama alta.
- Es posible que el monitor esté conectado a través de un amplificador AV que no admita HDMI 2.0 o HDCP 2.2.

Durante la reproducción el video se interrumpe, no aparece o tiene un color raro.

- Durante el rebobinado o avance rápido, por ejemplo, es posible que el video tenga un aspecto irregular.
- ¿Hay en las inmediaciones de esta unidad o móvil u otro aparato que emita radiofrecuencias?
- En la unidad está cargado un disco que no es admitido o uno que tiene un código de país diferente.
- ¿La TV admite HDCP?
- Con la unidad encendida, pruebe a desconectar el cable HDMI de la TV y volver a conectarlo.
- Use un cable HDMI diferente y vuelva a hacer la conexión.
- Compruebe el ajuste "**Video**".

Los subtítulos no aparecen.

- No es posible activar los subtítulos para aquellos títulos que no contengan datos de subtítulos.

No es emitida señal audio a través del amplificador AV.

- Confirme que el amplificador AV esté encendido.
- Confirme que la salida del amplificador AV sea correcta.
- Confirme que el amplificador AV admita bitstream o LPCM.
- Compruebe el volumen del amplificador AV.

El ángulo de la cámara no puede ser modificado.

- No puede modificar los ángulos para BD-Video o DVD-Video que no tengan varios ángulos grabados.
- Los ángulos de las cámaras solo pueden ser modificados para escenas que lo tengan activado.

No es posible ver a alta resolución.

- Confirme que el título haya sido grabado en alta resolución.
- ¿La TV conectada a esta unidad admite alta resolución?

El control de dispositivo HDMI no funciona.

- El control de dispositivo HDMI solo funciona cuando haya realizado los ajustes necesarios para esta unidad y para el otro dispositivo admitido.
- Cuando el control de dispositivo HDMI esté activo, será desactivado en cuanto desconecte el cable de alimentación de esta unidad o el cable HDMI.

No es posible la conexión a una red.

- Confirme que tanto el módem como el router estén encendidos.
- Confirme que los indicadores de Internet del módem y del router estén iluminados.
- Compruebe los ajustes de red (Network) de la unidad.
- Confirme que esta unidad y el router estén conectados correctamente.
- Confirme que la función DHCP del router esté activa.

He olvidado el password.

- Si ha olvidado el password, póngase en contacto con el servicio de atención al cliente de TASCAM.

Especificaciones técnicas

Generales

Soportes admitidos

Soportes de disco

Blu-ray: 4K Ultra HD BD, BD25, BD50, BD-ROM, BD-R, BD-RE
DVD: DVD-ROM, DVD-R, DVD-RW, DVD+R, DVD+RW
CD: CD-DA, CD-R, CD-RW

Formatos de disco

Blu-ray: BDMV, BDAV
DVD: DVD-Video, DVD-VR, AVCHD

Formatos de ficheros admitidos*

Video: ASF, MPG, AVI, 3GP, DAT, MKV, MOV, M2TS, OGM, TP, TS, MP4, WMV
Audio: WAV, MP3, WMA, AAC, FLAC, APE
Imagen: JPEG, GIF, PNG

* Los dispositivos USB flash y las tarjetas SD deben ser formateados con el sistema de ficheros FAT16, FAT32, exFAT o NTFS.

Audio

BD/DVD/USB/SD

Frecuencia de muestreo: 44.1/48/64/88.2/96/176.4/192 kHz
Longitud de bits: 16/24 bits

CD

Frecuencia de muestreo: 44.1/48 kHz
Longitud de bits: 16/24 bits

MP3/WMA

Frecuencia de muestreo: 32/44.1/48 kHz
Velocidad de bits
MP3: 112 kbps – 320 kbps
WMA: 48 kbps – 192 kbps
Sólo Ver. 9 standard, DRM no es admitido

Salidas

Salida HDMI

Puerto VIDEO/AUDIO

Conector: HDMI de 19 puntas tipo A
Versión: 2.0
Resolución: 480i/576i, 480p/576p, 720p, 1080i, 1080p, 2160p*
Ratio de aspecto: 16:9 Full, 16:9 Normal, 4:3 Pan & Scan, 4:3 Letterbox
Formato de video: NTSC, PAL, Multi
Sistema de señal HDMI: RGB PC level, RGB Video level, YCbCr(4:4:4), YCbCr (4:2:2)

* Son necesarias una pantalla y un cable que admitan salida 2160p.

Puerto AUDIO ONLY*

Conector: HDMI de 19 puntas tipo A
Versión: 1.4

* No son emitidas señales de video a través de este puerto.

Salida de audio digital

COAXIAL

Conectore: RCA
Formato: IEC60958-3(S/P DIF)
Impedancia de salida: 75 Ω

Salidas de audio analógico

Balanceadas

Conectores: XLR-3-32 (1: masa, 2: activo, 3: pasivo) x2 (Stereo)
Nivel de salida nominal: +4 dBV (1.23 Vrms)
Nivel de salida máximo: +20 dBV (7.75 Vrms)
Impedancia de salida: 200 Ω

No balanceadas

Conectores: RCA x 2 (stereo)
Nivel de salida nominal: -10 dBV (0.316 Vrms)
Nivel de salida máximo: +6 dBV (2.0 Vrms)
Impedancia de salida: 200 Ω

Salidas audio 7.1ch

Conectores: RCA x8 (FL/FR/SL/SR/SBL/SBR/C/SW)
Color de conector: FL, SL, SBL-blanco/FR, SR, SBR-rojo/C, SW-negro
Nivel de salida nominal: -10 dBV (0.316 Vrms)
Nivel de salida máximo: +6 dBV (2.0 Vrms)
Impedancia de salida: 200 Ω

Entrada/salida de control

Conector RS-232C

Conector: Sub D de 9 puntas
Formato: RS-232C

Conector Ethernet

Conector: RJ-45
Standards admitidos: 10 BASE-T, 100 BASE-TX, 1000 BASE-T
Protocolos: SMB1/CIFS Usado para reproducción desde red
TCP/IP Usado para control con un protocolo específico

Puerto USB

Conector: USB tipo A
Protocolo: USB 3.0 compliant
Voltaje medio: DC 5 V, 1 A
Almacenamiento máximo: 2TB (MAX)
Formatos de fichero admitidos: FAT16, FAT32, exFAT, NTFS

Ranura SD

Soportes admitidos: SD (512 MB – 2 GB)
SDHC (4 GB – 32 GB)
SDXC (64 GB – 512 GB)
Capacidad máxima: 512 GB
Formatos de fichero: FAT16, FAT32, exFAT

Rendimiento audio

Respuesta de frecuencia: 20 Hz – 20 kHz +/- 0.5 dB
(44.1/48KHz frecuencia de muestreo, JEITA)
Relación señal-ruido: > 96 dB (Reproducción, JEITA)
Distorsión: < 0.03% a 1 kHz (JEITA)
Rango dinámico: > 96 dB (JEITA)
Separación de canales: > 89 dB (JEITA)

Otros

Alimentación

AC 100 - 240 V, 50/60 Hz

Consumo

30 W

Dimensiones (L x A x P, incluyendo salientes)

482.8 × 44 × 280.7 mm

Peso

2.78 kg

Rango de temperaturas de funcionamiento

5° – 35° C (41° - 95° F)

Esquema de dimensiones

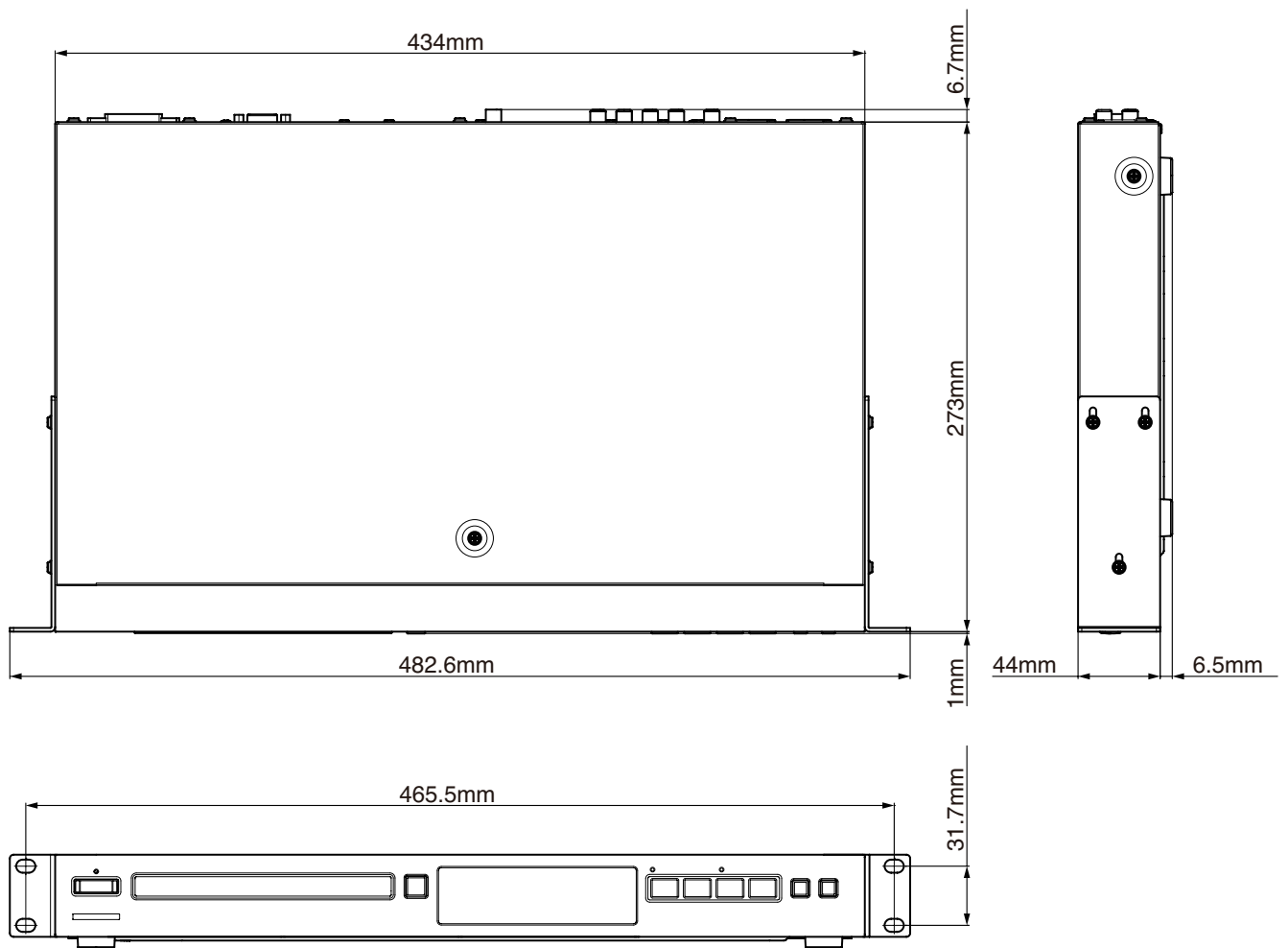

- Las ilustraciones y otras imágenes mostradas aquí pueden variar con respecto a las del aparato real.
- De cara a mejoras en el producto, tanto las especificaciones como el aspecto exterior están sujetos a cambios sin previo aviso.

Wichtige Informationen zu Ihrer Sicherheit



Achtung! Gefahr eines Stromschlags. Öffnen Sie nicht das Gehäuse. Es befinden sich keine vom Anwender zu wartenden Teile im Gerät. Lassen Sie das Gerät nur von qualifiziertem Fachpersonal reparieren.



Dieses Symbol, ein Blitz in einem ausgefüllten Dreieck, warnt vor nicht isolierten, elektrischen Spannungen im Inneren des Geräts, die zu einem gefährlichen Stromschlag führen können.



Dieses Symbol, ein Ausrufezeichen in einem ausgefüllten Dreieck, weist auf wichtige Bedienungs- oder Sicherheitshinweise in dieser Bedienungsanleitung hin.

Bitte tragen Sie hier die Modellnummer und die Seriennummern (siehe Geräte-rückseite) ein, um sie mit Ihren Unterlagen aufzubewahren.

Modellnummer _____

Seriennummer _____

ACHTUNG! Zum Schutz vor Brand oder Elektroschock:
Setzen Sie dieses Gerät niemals Regen oder erhöhter Luftfeuchtigkeit aus.

- Diese Anleitung ist Teil des Geräts. Bewahren Sie sie gut auf und geben Sie das Gerät nur mit dieser Anleitung weiter.
- Lesen Sie diese Anleitung, um das Gerät fehlerfrei nutzen zu können und sich vor eventuellen Restgefahren zu schützen.
- Beachten Sie alle Warnhinweise. Neben den hier aufgeführten allgemeinen Sicherheitshinweisen sind möglicherweise weitere Warnungen an entsprechenden Stellen dieses Handbuchs aufgeführt.
- Lassen Sie Wartungsarbeiten und Reparaturen nur von einem Tascam-Servicecenter ausführen. Bringen Sie das Gerät zu einem Tascam-Servicecenter, wenn es Regen oder Feuchtigkeit ausgesetzt war, wenn Flüssigkeit oder Fremdkörper hinein gelangt sind, wenn es heruntergefallen ist, nicht normal funktioniert oder offensichtlich beschädigt ist oder wenn Batteriesäure ausgetreten ist. Benutzen Sie das Gerät nicht mehr, bis es repariert wurde.

Bestimmungsgemäße Verwendung

Das Gerät ist für die nicht-industrielle Verwendung in trockener, nicht explosionsgefährdeter Umgebung ausgelegt. Benutzen Sie es nur zu dem Zweck und auf die Weise, wie in dieser Anleitung beschrieben.

WARNUNG

■ Kurzschluss oder Brand

- Das Gerät unterliegt der Schutzklasse I. Ein solches Gerät muss mit einem dreipoligen Stecker (Schutzkontaktstecker) mit dem Stromnetz verbunden werden. Unterbrechen Sie niemals den Schutzleiter eines solchen Netzkabels und kleben Sie niemals den Schutzkontakt eines solchen Steckers zu. Er dient Ihrer Sicherheit.
- Wenn das Gerät raucht oder einen ungewöhnlichen Geruch verströmt, entfernen Sie die Batterien/Akkus und bringen Sie es zu einem Tascam-Servicecenter.
- Stellen Sie das Gerät immer so auf, dass es nicht nass werden kann. Setzen Sie das Gerät niemals Regen, hoher Luftfeuchte oder anderen Flüssigkeiten aus.
- Stellen Sie keine mit Flüssigkeit gefüllten Behälter (Vasen, Kaffeetassen usw.) auf das Gerät.
- Reinigen Sie das Gerät nur mit einem trockenen Tuch.

■ Überhitzung

- Versperren Sie niemals vorhandene Lüftungsöffnungen.

- Stellen Sie das Gerät nicht in der Nähe von Hitze abstrahlenden Geräten (Heizlüfter, Öfen, Verstärker usw.) auf.
- Stellen Sie dieses Gerät nicht an einem räumlich beengten Ort ohne Luftzirkulation auf.

■ Falsches Zubehör

- Verwenden Sie nur Zubehör oder Zubehöreile, die der Hersteller empfiehlt.
- Verwenden Sie nur Wagen, Ständer, Stative, Halter oder Tische, die vom Hersteller empfohlen oder mit dem Gerät verkauft werden.



Hörschäden



Denken Sie immer daran: Hohe Lautstärkepegel können schon nach kurzer Zeit Ihr Gehör schädigen.

■ Besonderer Schutz von Kleinkindern

Halten Sie SD-Speicherkarten von kleinen Kindern fern. SD-Karten können beim Verschlucken innere Verletzungen verursachen. Suchen Sie umgehend einen Arzt auf, wenn eine SD-Karte verschluckt wurde.

■ Sach- und Personenschäden durch Batterien/Akkus

In diesem Produkt kommen Batterien/Akkus zum Einsatz. Unsachgemäßer Umgang mit Batterien/Akkus kann dazu führen, dass Säure austritt, die Batterien/Akkus explodieren oder in Brand geraten oder andere Sach- und Personenschäden auftreten. Befolgen Sie immer die hier aufgeführten Vorsichtsmaßnahmen beim Umgang mit Batterien/Akkus.

- Werfen Sie Batterien/Akkus nicht ins Feuer, erhitzen Sie sie nicht und schützen Sie sie vor direkter Sonneneinstrahlung.
- Nehmen Sie Batterien/Akkus nicht auseinander. Werfen Sie Batterien/Akkus nicht ins Feuer und halten Sie sie fern von Wasser und anderen Flüssigkeiten.
- Versuchen Sie nicht, Batterien aufzuladen, die nicht wieder-aufladbar sind.
- Verwenden Sie keine andere Batterien/Akkus als angegeben. Verwenden Sie nur Batterien/Akkus des gleichen Typs. Verwenden Sie keine neue Batterien/Akkus zusammen mit alten.
- Schalten Sie das Gerät immer aus, bevor Sie Batterien/Akkus einlegen.

Wichtige Informationen zu Ihrer Sicherheit

- Achten Sie beim Einlegen der Batterien/Akkus auf die richtige Polarität: Der Pluspol muss auf die jeweilige Plusmarkierung im Batteriefach (+) ausgerichtet sein.
- Nehmen Sie die Batterien/Akkus heraus, wenn Sie das Gerät längere Zeit nicht benutzen.
- Transportieren oder lagern Sie Batterien/Akkus nicht zusammen mit metallenen Halsketten, Haarnadeln oder ähnlichen Gegenständen aus Metall.
- Wenn Batterien/Akkus ausgelaufen sind, wischen Sie austretende Säure vorsichtig aus dem Batteriefach, bevor Sie neue Batterien/Akkus einlegen. Berühren Sie die austretende Säure keinesfalls mit bloßer Haut. Verätzungsgefahr! Batteriesäure, die in die Augen gelangt, kann zum Erblinden führen. Waschen Sie das betroffene Auge sofort mit viel sauberem Wasser aus (nicht reiben) und wenden Sie sich umgehend an einen Arzt oder ein Krankenhaus. Batteriesäure auf Haut oder Kleidung kann Verätzungen hervorrufen. Auch hier gilt: Sofort mit reichlich klarem Wasser abwaschen und umgehend einen Arzt aufsuchen.
- Wenn Sie Batterien/Akkus entsorgen, beachten Sie die Entsorgungshinweise auf den Batterien/Akkus sowie die örtlichen Gesetze und Vorschriften. Werfen Sie Batterien/Akkus niemals in den Hausmüll.

Vorsichtsmaßnahmen für Lasergeräte

Dieses Gerät ist nach der internationalen Norm IEC 60825-1 als Laser-Produkt der Klasse 1 klassifiziert. Es arbeitet mit einem unsichtbaren Laserstrahl, der im Normalbetrieb ungefährlich ist. Das Gerät verfügt über Sicherheitsvorkehrungen, die das Austreten des Laserstrahls verhindern. Diese Sicherheitsvorkehrungen dürfen nicht beschädigt werden.

VORSICHT

- Gehäuse nicht aufschrauben.
- Unsichtbare Laserstrahlung tritt aus, wenn das Gehäuse geöffnet und die Sicherheitsverriegelung überbrückt ist.
- Ein beschädigtes Gerät darf nicht betrieben und nur in einer Fachwerkstatt repariert werden.

Laseroptik

Typ: SL6167
Hersteller: Sony Corporation
Ausgangsleistung: <100 mW an der Objektivlinse (CD)
<100 mW an der Objektivlinse (DVD)
Wellenlänge: 770–800 nm (CD) typisch
650–664 nm (DVD) typisch

Laseroptik

Typ: SLD3134VL
Hersteller: Sony Corporation
Ausgangsleistung: <700 mW an der Objektivlinse (BD)
Wellenlänge: 400–410 nm (BD) typisch

Laseroptik

Typ: SL6169
Hersteller: Sony Corporation
Ausgangsleistung: <150 mW an der Objektivlinse (CD)
<150 mW an der Objektivlinse (DVD)
Wellenlänge: 770–800 nm (CD) typisch
650–664 nm (DVD) typisch

Laseroptik

Typ: SLD3135VL
Hersteller: Sony Corporation
Ausgangsleistung: <700 mW an der Objektivlinse (BD)
Wellenlänge: 400–410 nm (BD) typisch

Informationen zur elektromagnetischen Verträglichkeit

Dieses Gerät wurde auf die Einhaltung der Grenzwerte gemäß der EMV-Richtlinie 2014/30/EU der Europäischen Gemeinschaft hin geprüft. Diese Grenzwerte gewährleisten einen angemessenen Schutz vor schädlichen Funkstörungen innerhalb von Wohngebäuden. Dieses Gerät erzeugt und nutzt Energie im Funkfrequenzbereich und kann solche ausstrahlen. Wenn es nicht in Übereinstimmung mit den Anweisungen in diesem Handbuch installiert und betrieben wird, kann es Störungen im Funk- und Rundfunkbetrieb verursachen. Es gibt jedoch keine Garantie, dass in einer bestimmten Installation keine Störungen auftreten. Falls das Gerät nachweislich Störungen des Radio- oder Fernsehempfangs verursacht, was sich durch Aus- und Einschalten des Geräts überprüfen lässt, ergreifen Sie eine oder mehrere der folgenden Maßnahmen:

- Richten Sie die Empfangsantenne neu aus, oder stellen Sie sie an einem anderen Ort auf.
- Vergrößern Sie den Abstand zwischen dem Gerät und dem Empfänger.
- Schließen Sie das Gerät an eine Steckdose an, die mit einem anderen Stromkreis verbunden ist als die Steckdose des Empfängers.
- Wenden Sie sich an Ihren Händler oder einen Fachmann für Rundfunk- und Fernsehtechnik.

Wichtiger Hinweis

Änderungen oder Modifikationen am Gerät, die nicht ausdrücklich von der TEAC Corporation geprüft und genehmigt worden sind, können zum Erlöschen der Betriebserlaubnis führen.



Dieses Produkt entspricht den geltenden EU-Richtlinien sowie den nationalen Gesetzen zur Umsetzung dieser Richtlinien.

Angaben zur Umweltverträglichkeit und zur Entsorgung

Entsorgung von Altgeräten und Batterien

Wenn ein Symbol einer durchgestrichenen Mülltonne auf einem Produkt, der Verpackung und/oder der begleitenden Dokumentation angebracht ist, unterliegt dieses Produkt den europäischen Richtlinien 2012/19/EU und/oder 2006/66/EG sowie nationalen Gesetzen zur Umsetzung dieser Richtlinien.



Richtlinien und Gesetze schreiben vor, dass Elektro- und Elektronik-Altgeräte sowie Batterien und Akkus nicht in den Hausmüll (Restmüll) gelangen dürfen. Um die fachgerechte Entsorgung, Aufbereitung und Wiederverwertung sicherzustellen, sind Sie verpflichtet, Altgeräte und entleerte Batterien/Akkus über staatlich dafür vorgesehene Stellen zu entsorgen.

Durch die ordnungsgemäße Entsorgung solcher Geräte und Batterien/Akkus leisten Sie einen Beitrag zur Einsparung wertvoller Rohstoffe und verhindern potenziell schädliche Auswirkungen auf die menschliche Gesundheit und die Umwelt, die durch falsche Abfallentsorgung entstehen können. Die Entsorgung ist für Sie kostenlos.

Enthalten Batterien/Akkus mehr als die in der Richtlinie festgelegte Menge an Blei (Pb), Quecksilber (Hg) oder Cadmium (Cd), so ist zusätzlich zur Mülltonne die entsprechende chemische Abkürzung angegeben.



Pb, Hg, Cd

Weitere Informationen zur Wertstoffsammlung und Wiederverwertung von Altgeräten und Batterien/Akkus erhalten Sie bei Ihrer Stadtverwaltung, dem für Sie zuständigen Abfallentsorgungsunternehmen oder der Verkaufsstelle, bei der Sie das Produkt erworben haben.

Hinweis zum Stromverbrauch

Dieses Gerät verbraucht auch dann etwas Strom, wenn es mit dem Stromnetz verbunden und ausgeschaltet ist.

Wichtige Informationen zu Ihrer Sicherheit ..	159
Wichtige Informationen	161
1 – Einführung	163
Lieferumfang	163
Hinweise zur Benutzung dieser Anleitung	163
Ausstattungsmerkmale	164
Informationen zum Urheberrecht	164
Ergänzende Sicherheitshinweise zur Aufstellung	164
Kondensation vermeiden	164
Das Gerät reinigen	164
Hinweise zur Stromversorgung	165
Informationen zum Kundendienst von Tascam	165
Hinweise zu SD-Karten und USB-Sticks	165
Vorsichtsmaßnahmen beim Umgang mit SD-Karten und USB-Sticks	165
Was beim Umgang mit Discs wichtig ist	165
2 – Die Bedienelemente und ihre Funktionen ..	166
Gerätevorderseite	166
Tastenkombinationen im Überblick	167
Rückseite	168
Drahtlose Fernbedienung (Tascam RC-BDMP4K)	169
3 – Das Menü im Überblick	171
Das Hauptmenü	171
Das Menü Disc	171
Das Menü Media	171
Das Menü Settings (Einstellungen)	172
General Settings (Allgemeine Einstellungen)	173
RS-232C	175
Display Settings (Anzeigeeinstellungen)	175
Audio Settings (Toneinstellungen)	177
System Information (Systeminformationen)	178
Übersicht über die Infoleiste auf dem Bildschirm ...	179
4 – Vorbereitung	180
Kabelverbindungen herstellen	180
Anschlussbeispiele für HDMI-Geräte	181
Die Rackmontagewinkel anbringen	181
Das Gerätedisplay im Überblick	182
Die Fernbedienung vorbereiten	183
Vorsichtsmaßnahmen beim Umgang mit Batterien	183
Batterien einlegen	183
Wann müssen die Batterien ausgetauscht werden?	183
Die Fernbedienung nutzen	183
Den BD-MP4K ein- und ausschalten	183
Discs einlegen und entnehmen	184
SD-Karten einsetzen und entfernen	184
USB-Sticks anschließen und entfernen	185
Sperrfunktionen	185
Verhalten bei aktivierter Sperrfunktion	185
Fernsteuerung mit Hilfe eines Computers	185
Überblick über BD-Live	185
5 – Wiedergeben	186
Für die Wiedergabe nutzbare Medien- und Dateiformate	186
Unterstützte Dateiformate (Video, Audio und Bilder)	186
Medien wiedergeben	186
Eine Disc einlegen	186
Überblick über die automatische Wiedergabe	186
Videodiscs abspielen	187
Die Wiedergabe vorübergehend anhalten (Pause)	187
Die Wiedergabe stoppen	187
Zeitlupe (verlangsamte Wiedergabe)	187
Rückwärts und vorwärts suchen	187
Zum vorherigen oder nächsten Kapitel oder Audiotitel springen	187
Einen Abschnitt wiederholen	187
Ein Kapitel, einen Videotitel oder einen Audiotitel wiederholen	188
An eine bestimmte Stelle springen	188
Dateien wiedergeben, die sich auf SD-Karten, USB-Sticks, Daten-CDs oder in freigegebenen Netzwerkordnern befinden	189
Wiedergabelisten mit USB-Sticks, SD-Karten und Daten-CDs nutzen	190
Wiedergabe in programmierter Folge (nur Discs)	191
Lesezeichen verwenden	192
Bilder anzeigen	192
6 – Weitere Funktionen und Einstellungen ..	193
Die Lautstärke am Gerät anpassen	193
Die Tonausgabe am Gerät stummschalten	193
Einstellungen für die Lautsprecher vornehmen	193
Konfiguration der Kanäle	193
Das Testsignal nutzen	195
Informationen zur Netzwerkverbindung anzeigen und Einstellungen vornehmen	195
Überblick über die Optionenmenüs	197
7 – Problembehebung	202
8 – Technische Daten	204
Allgemein	204
Ausgänge	204
Weitere Eingänge und Ausgänge	204
Leistungsdaten Audio	205
Stromversorgung und sonstige Daten	205
Maßzeichnung	206

Danke, dass Sie sich für den Blu-ray- und Medienplayer BD-MP4K von Tascam entschieden haben.

Bevor Sie das Gerät benutzen, lesen Sie sich diese Anleitung bitte aufmerksam durch. Nur so ist sichergestellt, dass Sie den BD-MP4K richtig bedienen und viele Jahre Freude daran haben. Bewahren Sie diese Anleitung gut auf, und geben Sie sie immer zusammen mit dem BD-MP4K weiter, da sie zum Gerät gehört.

Eine digitale Version der Anleitung steht auf unserer Website <https://tascam.de/downloads/BD-MP4K> zum Download bereit.

Lieferumfang

Zum Lieferumfang dieses Produkts gehören die unten aufgeführten Bestandteile.

Achten Sie beim Öffnen der Verpackung darauf, dass Sie nichts beschädigen. Bewahren Sie das Verpackungsmaterial für einen eventuellen zukünftigen Transport auf.

Sollte etwas fehlen oder auf dem Transport beschädigt worden sein, wenden Sie sich bitte an Ihren Händler.

- BD-MP4K 1
- Netzanschlusskabel 1
- Drahtlose Fernbedienung (Tascam RC-BDMP4K) 1
- AAA-Batterien 2
- Rackeinbau-Kit 1
 - Das Kit enthält die folgenden Teile:
 - Rackmontagewinkel 2
 - Schrauben für die Befestigung der Winkel 6
 - Schrauben für die Befestigung im Rack 4
 - Unterlegscheiben (für das Rack) 4
- Bedienungsanleitung (das vorliegende Dokument) 1

Die Garantiehinweise befinden sich am Ende der englischsprachigen Bedienungsanleitung.

Hinweise zur Benutzung dieser Anleitung

In dieser Anleitung verwenden wir die folgenden Schriftbilder und Schreibweisen:

- SD/SDHC-Speicherkarten bezeichnen wir als SD-Karte oder kurz als Karte.
- USB-Speichermedien bezeichnen wir als USB-Sticks, auch wenn sie eventuell eine andere Bauform haben.
- Das CD-DA-Format bezeichnen wir meist als Audio-CD-Format.
- CDs, die Audiodateien im MP3- oder WAV-Format enthalten, bezeichnen wir als Daten-CDs.
- Tasten, Buchsen und andere Bedienelemente am BD-MP4K oder seiner Fernbedienung sind wie folgt mit fett gesetzten Großbuchstaben gekennzeichnet: Taste **HOME**.
- Meldungen und andere Elemente auf dem Gerätedisplay sind mit dem folgenden Schrifttyp gekennzeichnet: **OPEN**
- Menüelemente und Meldungen, die auf dem angeschlossenen Display erscheinen, sind mit dünner Kursivschrift gekennzeichnet: *Add to playlist*
- Ergänzende Informationen oder wichtige Hinweise sind wie folgt gekennzeichnet:

Tipps

Nützliche Praxistipps.

Anmerkung

Ergänzende Erklärungen und Hinweise zu besonderen Situationen.

Wichtig

Besonderheiten, die bei Nichtbeachtung zu Sachschäden, Datenverlust oder unerwartetem Verhalten des Geräts führen können.

VORSICHT

Wenn Sie so gekennzeichnete Hinweise nicht beachten, besteht ein Risiko von leichten oder mittelschweren Verletzungen.

WARNUNG

So gekennzeichnete Warnungen sollten Sie sehr ernst nehmen. Andernfalls besteht die Gefahr von schweren oder lebensgefährlichen Verletzungen.

1 – Einführung

Ausstattungsmerkmale

- Wiedergabe von Blu-ray-Discs bis 4K/UHD, DVDs und CDs
- Wiedergabe von Video-, Foto- und Audiodateien, die auf SD-Karten und USB-Sticks gespeichert sind, in einer Vielzahl von Formaten (einschließlich Datenträger, die mit exFAT formatiert sind)
- Wiedergabebeginn bei Stromzufuhr mit allen Disc-Medien
- Nahtlose Wiederholung von Kapiteln, Titeln und A–B-Intervallen
- „Letzte Wiedergabeposition merken“ ermöglicht es, die Wiedergabe einer Disc nach dem Wiedereinschalten an der gemerkten Stelle fortzusetzen
- Verschiedene Gerätesperren verhindern bei Bedarf Fehlbedienung durch unerlaubten oder versehentlichen Zugriff (Bedienfeld, IR-Fernbedienung, Disc-Lade)
- Das normalerweise auf einem Bildschirm angezeigte Gerätemenü lässt sich ausblenden
- Externe Steuerung über Ethernet und RS-232C möglich
- Ausgänge: HDMI 2.0 (Bild/Ton), HDMI 1.4 (nur Ton), Stereoton über XLR symmetrisch und Cinch unsymmetrisch, 7.1-Kanal-Ton über Cinch unsymmetrisch, Digitalton über Koaxialausgang (SPDIF, Dolby oder DTS); alle Ausgänge sind gleichzeitig nutzbar, HDMI-Tonausgabe jedoch nur über jeweils einen Anschluss (HDMI 1.4 hat Vorrang)
- Ausgangspegel absenkbar um bis zu 40 dB
- USB-3.0-Schnittstelle für schnelle Datenübertragung
- Wiedergaben von Inhalten, die über Samba-Netzwerkfreigaben zugänglich sind
- Infrarot-Fernbedienung im Lieferumfang enthalten (RC-BDMP4K)
- Robustes Metallgehäuse
- Kompakte Abmessungen (nur eine Höheneinheit)

Informationen zum Urheberrecht

Informationen in diesem Handbuch über Produkte dienen nur als Beispiele und sind keine Gewähr für die Nichtverletzung von Rechten an geistigem Eigentum Dritter und anderen damit verbundenen Rechten. Bitte seien Sie sich bewusst, dass unser Unternehmen deshalb keine Haftung für die Verletzungen der Rechte Dritter an geistigem Eigentum übernimmt sowie keine Verantwortung für die Ansprüche Dritter, die sich aus der Nutzung dieser Produkte ergeben können.

Urheberrechtlich geschütztes Material darf außer zum persönlichen Gebrauch nicht ohne Genehmigung der Rechteinhaber vervielfältigt oder verbreitet werden. Bitte verwenden Sie das Gerät entsprechend.

TEAC Corporation übernimmt keine Verantwortung für Rechtsverletzungen durch Nutzer dieses Produkts.

Informationen zu Urheberrechten und Lizenzen für Open-Source-Software finden Sie am Ende dieses Dokuments.

Ergänzende Sicherheitshinweise zur Aufstellung

- Der zulässige Betriebstemperaturbereich für diesen Recorder liegt zwischen 5 °C und 35 °C.
- Stellen Sie das Gerät nicht an den im Folgenden bezeichneten Orten auf. Andernfalls könnte sich die Klangqualität verschlechtern und/oder es könnten Fehlfunktionen auftreten.
 - Orte, die dauerhaft Erschütterungen ausgesetzt sind,
 - Orte mit direkter Sonneneinstrahlung (z. B. an ein Fenster),
 - in der Nähe von Heizgeräten oder an anderen Orten, an denen hohe Temperaturen herrschen,
 - wenn die Temperatur unter dem Gefrierpunkt liegt,
 - sehr feuchte oder schlecht belüftete Orte,
 - Orte mit hoher Staubkonzentration,
- Installieren Sie das Gerät waagrecht und lotrecht.
- Legen Sie keine Gegenstände auf das Gerät, um eine ausreichende Wärmeabfuhr zu gewährleisten.
- Stellen Sie das Gerät nicht auf einen Leistungsverstärker oder andere Geräte, die Wärme abgeben.
- Mit dem mitgelieferten Befestigungssatz können Sie das Gerät wie hier gezeigt in einem üblichen 19-Zoll-Rack befestigen. Lassen Sie ausreichend Raum (mindestens 1 HE entsprechend 45 mm) über dem Gerät frei für die Belüftung.

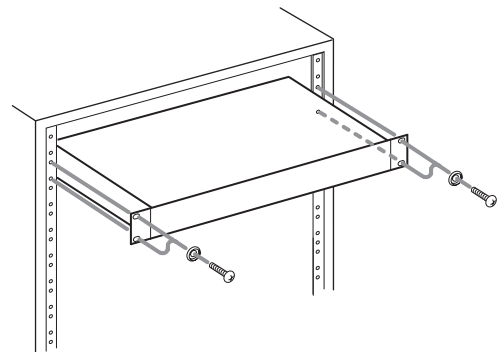

Kondensation vermeiden

Wenn Sie das Gerät aus einer kalten Umgebung in eine warme Umgebung bringen, in einem schnell beheizbaren Raum einsetzen oder anderen plötzlichen Temperaturschwankungen aussetzen, besteht die Gefahr, dass sich Kondenswasser bildet. Um dies zu vermeiden, lassen Sie das Gerät ein bis zwei Stunden stehen, bevor Sie es verwenden.

Das Gerät reinigen

Verwenden Sie zum Reinigen des Recorders ein trockenes, weiches Tuch. Verwenden Sie zum Reinigen niemals getränkte Reinigungstücher auf chemischer Basis, Verdüner, Alkohol oder andere chemische Substanzen. Diese können die Oberfläche des Geräts angreifen oder Verfärbungen hervorrufen.

Hinweise zur Stromversorgung

- Wenn Sie das beiliegende Netzanschlusskabel mit dem Anschluss **AC IN** verbinden, vergewissern Sie sich, dass es fest sitzt.
- Verbinden Sie das Gerät immer mit einer ordnungsgemäß geerdeten Steckdose.
- Fassen Sie das Kabel an seinen Steckern, wenn Sie die Verbindung mit dem Stromnetz herstellen oder trennen.

Informationen zum Kundendienst von Tascam

Kunden haben nur in dem Land Anspruch auf Kundendienst und Gewährleistung, in dem sie das Produkt gekauft haben.

Um den Kundendienst von Tascam in Anspruch zu nehmen, suchen Sie auf der TEAC Global Site unter <https://teac-global.com/> nach der lokalen Niederlassung oder dem Distributor für das Land, in dem Sie das Produkt erworben haben, und wenden Sie sich an dieses Unternehmen.

Bei Anfragen geben Sie bitte die Adresse des Geschäfts oder Webshops (URL), in dem Sie das Produkt gekauft haben, und das Kaufdatum an.

Darüber hinaus kann die Garantiekarte und der Kaufbeleg erforderlich sein.

Hinweise zu SD-Karten und USB-Sticks

Dieses Gerät kann auch Inhalte wiedergeben, die auf SD-Karten und USB-Sticks gespeichert sind.

Eine Liste der mit dem Gerät erfolgreich getesteten Speicherkarten finden Sie auf der deutschsprachigen Website (<https://tascam.de/downloads/BD-MP4K>). Oder wenden Sie sich an den Tascam-Kundendienst.

Vorsichtsmaßnahmen beim Umgang mit SD-Karten und USB-Sticks

SD-Karten und USB-Sticks sind elektronische Präzisionserzeugnisse. Um Beschädigungen der Speichermedien zu vermeiden, beachten Sie bitte die folgenden Vorsichtsmaßnahmen:

- Setzen Sie die Speichermedien keinen extremen Temperaturen aus.
- Halten Sie sie von Orten mit extremer Luftfeuchtigkeit fern.
- Verhindern Sie den Kontakt der Karte mit Flüssigkeiten.
- Stellen oder legen Sie keine Gegenstände darauf, und verbiegen Sie sie nicht.
- Setzen Sie die Speichermedien keinen starken Erschütterungen aus.
- Wechseln Sie sie nicht während der Wiedergabe, Datenübertragung oder eines anderen Lesezugriffs.
- Verwenden Sie eine Schutzhülle, wenn Sie die Karte transportieren.

Was beim Umgang mit Discs wichtig ist

- Legen Sie Discs so ein, dass die unbedruckte Seite nach unten weist.
- Legen Sie Discs nur dann ein, wenn die Lade vollständig geöffnet ist.
- Legen Sie die Disc waagrecht in die vorgesehene Mulde.
- Vermeiden Sie, die bespielte (unbeschriftete) Seite zu berühren. Fingerabdrücke, Fett und andere Substanzen auf der Oberfläche können zu Wiedergabefehlern führen.
- Wenn Sie die bespielte Seite einer Disc reinigen, wischen Sie mit einem weichen, trockenen Tuch von der Mitte zum Rand hin.
- Verschmutzungen auf Discs können die Bild- und Klangqualität beeinträchtigen. Halten Sie Ihre Discs also stets sauber.
- Benutzen Sie niemals Schallplattensprays, Anti-Statik-Mittel, Benzol, Verdünnung oder andere Chemikalien zur Reinigung einer Disc, da sie die empfindliche Oberfläche zerstören können. Die Disc könnte dadurch unbrauchbar werden.
- Kleben Sie keine Aufkleber oder Ähnliches auf Discs. Verwenden Sie keine Discs, auf die Klebeband, Etiketten oder andere Materialien aufgeklebt waren. Derartige Discs können im Mechanismus stecken bleiben oder andere Fehlfunktionen hervorrufen.
- Verwenden Sie niemals im Handel erhältliche Disc-Stabilisatoren, da sie die Wiedergabe verhindern oder das Gerät beschädigen könnten.
- Verwenden Sie keine gebrochenen Discs.
- Verwenden Sie keine Discs mit unregelmäßiger Form, einschließlich Discs in Form von Herzen, Visitenkarten und Achtecken, da diese zu Fehlfunktionen des Geräts führen können.

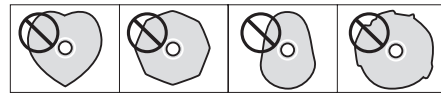

- Die Film- und Musikindustrie bringt zum Teil kopiergeschützte Discs auf den Markt, um Eigentumsrechte zu schützen. Einige dieser Discs entsprechen nicht den Spezifikationen für Audio- und Videodiscs und sind deshalb möglicherweise auf dem Gerät nicht abspielbar.

Anmerkung

Wenn Sie eine Disc einlegen, die nicht wiedergegeben werden kann, oder eine Disc verkehrt herum einlegen, erscheint NO DISC auf dem Gerätedisplay.

Wichtig

- **Legen Sie immer nur eine Disc ein. Das gleichzeitige Einlegen von zwei oder mehr Discs kann zu Fehlfunktionen und Schäden an den Discs oder am BD-MP4K führen.**
- **Schieben Sie die Disc-Lade nicht hinein, wenn das Gerät im Standby ist. Andernfalls kann es zu Fehlfunktionen kommen.**

2 – Die Bedienelemente und ihre Funktionen

Gerätevorderseite

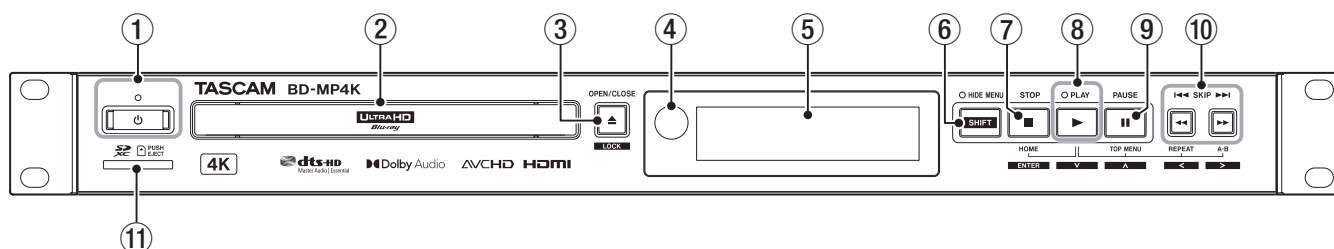

① Ein-/Ausschalter mit Anzeige (P)

Hiermit schalten Sie das Gerät ein oder aus (Standby). Das Lämpchen leuchtet rot, wenn das Gerät auf Standby geschaltet ist. Es leuchtet grün, wenn das Gerät eingeschaltet ist.

VORSICHT

Regeln Sie die Lautstärke angeschlossener Geräte herunter, bevor Sie das Gerät einschalten. Andernfalls kann es zu plötzlichen, sehr lauten Geräuschen kommen, die Ihr Gehör oder Ihre Geräte schädigen.

Wichtig

Trennen Sie das Gerät keinesfalls vom Stromnetz, während es Medien abspielt oder Daten von einer SD-Karte oder einem USB-Stick liest. Dies könnte dazu führen, dass das Gerät nicht mehr ordnungsgemäß funktioniert und die Daten auf der SD-Karte oder dem USB-Stick beschädigt werden.

② Disc-Lade

Um die Lade zu öffnen und eine Disc einzulegen oder zu entnehmen, drücken Sie die Auswurf-taste **OPEN/CLOSE**. Um die Lade zu schließen, drücken Sie die Taste noch einmal.

③ Taste OPEN/CLOSE [LOCK]

Mit dieser Taste öffnen oder schließen Sie normalerweise die Disc-Lade.

Indem Sie zusätzlich die Taste **SHIFT** gedrückt halten, wählen Sie mit dieser Taste eine der Sperrfunktionen aus oder deaktivieren diese (OFF).

Durch mehrmaliges Drücken dieser Tastenkombination wechseln Sie zwischen den verfügbaren Sperrfunktionen (Siehe „Sperrfunktionen“ auf Seite 185.)

④ Empfangssensor für die Fernbedienung

Dieser Sensor empfängt Steuersignale einer drahtlosen Fernbedienung. Richten Sie die Fernbedienung bei Gebrauch auf diesen Sensor aus.

⑤ Gerätedisplay

Zeigt verschiedene Informationen an.

⑥ Taste HIDE MENU [SHIFT] mit Anzeige

Hiermit blenden Sie die Menü- und Bediensymbole (Wiedergabe, Pause usw.) aus, die normalerweise auf einem angeschlossenen Bildschirm zu sehen sind. Bei ausgeblendetem Menü leuchtet die Anzeige orange.

Darüber hinaus können Sie diese Taste zusammen mit einer der Tasten ③ und ⑦–⑩ verwenden, um die jeweilige Alternativfunktion aufzurufen. Halten Sie dazu die Taste **SHIFT** gedrückt, während Sie zusätzlich die andere Taste drücken. Alternativfunktionen erkennen Sie auf dem Gerät an heller Schrift auf dunklem Hintergrund. Siehe dazu auch den Abschnitt „Tastenkombinationen im Überblick“ auf Seite 167.

⑦ Taste STOP [ENTER] (HOME) (■)

Wenn eine Videodatei abgespielt, angehalten oder durchsucht wird, drücken Sie diese Taste, um diesen Vorgang zu beenden und zum Hauptmenü zurückzukehren.

Wenn eine Audiodatei abgespielt, angehalten oder durchsucht wird, drücken Sie diese Taste, um die Wiedergabe oder Suche zu beenden.

Wenn das Hauptmenü oder die Seite mit den Standardeinstellungen zu sehen ist, drücken Sie **SHIFT** und diese Taste, um sie als Eingabetaste (**ENTER**) zu nutzen.

Halten Sie die Taste **PLAY** gedrückt und drücken Sie dann diese Taste, um die gleiche Funktion wie die Taste **HOME** auf der Fernbedienung auszulösen.

⑧ Taste PLAY [∨] (▶) und Anzeige

Hiermit starten Sie bei gestopptem Transport oder aus der Pause heraus die Wiedergabe.

Das Lämpchen leuchtet während der Wiedergabe und ist ansonsten immer dunkel.

Wenn das Hauptmenü oder die Seite mit den Standardeinstellungen zu sehen ist, drücken Sie **SHIFT** und diese Taste, um den Cursor nach unten zu bewegen.

Drücken Sie diese Taste zusammen mit einer der Tasten ⑦, ⑨ oder ⑩, um die unter den Tasten angegebene Sonderfunktion zu nutzen.

⑨ Taste PAUSE [^] (II) (TOP MENU)

Drücken Sie diese Taste während der Wiedergabe, um vorübergehend anzuhalten (Pause).

Wenn das Hauptmenü oder die Seite mit den Standardeinstellungen zu sehen ist, drücken Sie **SHIFT** und diese Taste, um den Cursor nach oben zu bewegen.

⑩ Tasten SKIP [◀◀/▶▶] (</>) (◀◀/▶▶) (REPEAT/A-B)

Durch Drücken einer dieser Tasten während der Wiedergabe oder Pause springen Sie zum vorhergehenden oder nachfolgenden Kapitel beziehungsweise zur vorhergehenden oder nachfolgenden Datei. (Nach dem Sprung beginnt die Wiedergabe.)

Halten Sie jeweilige Taste etwas länger gedrückt, um rückwärts oder vorwärts zu suchen. Durch jedes weitere Drücken und Gedrückthalten wechseln Sie zwischen fünf Suchgeschwindigkeiten. Um die Wiedergabe fortzusetzen, drücken Sie die Wiedergabetaste ▶.

Wenn das Hauptmenü oder die Seite mit den Standardeinstellungen zu sehen ist, drücken Sie **SHIFT** und diese Tasten, um den Cursor nach links/rechts zu bewegen.

Halten Sie die Taste **PLAY** gedrückt und drücken Sie dann die Vorlauftaste ▶▶, um die gleiche Funktion wie die Taste **REPEAT** auf der Fernbedienung auszulösen. Halten Sie die Taste **PLAY** gedrückt und drücken Sie dann die Rücklauftaste ◀◀, um die gleiche Funktion wie die Taste **A-B** auf der Fernbedienung auszulösen.

2 – Die Bedienelemente und ihre Funktionen

⑪ SD-Kartenschacht

Legen Sie hier eine SD-Speicherkarte ein, um darauf gespeicherte Audio-, Video- und andere Dateien wiederzugeben. Zudem können Sie Firmware-Aktualisierungen von einem Stick laden.

Wichtig

Schließen Sie nichts an den USB-Anschluss an, wenn Sie die Firmware mithilfe einer SD-Karte aktualisieren. Legen Sie umgekehrt keine SD-Karte ein, wenn Sie die Firmware mithilfe eines USB-Sticks aktualisieren.

Tastenkombinationen im Überblick

Vorgehensweise: Halten Sie die erstgenannte Taste gedrückt und drücken Sie dann zusätzlich die jeweils andere Taste.

Tasten	Funktion	Erklärung
SHIFT + ▲	LOCK	Gerätesperre auswählen
SHIFT + ■	ENTER	Bestätigen/Ausführen
SHIFT + ►	▼	Cursor nach unten
SHIFT + II	▲	Cursor nach oben
SHIFT + ◀◀	<	Cursor nach links
SHIFT + ▶▶	>	Cursor nach rechts
► + ■	HOME	Das Hauptmenü aufrufen
► + II	TOP MENU	Das Menü der Disc aufrufen
► + ◀◀	REPEAT	Das Menü der Wiederholfunktion aufrufen
► + ▶▶	A-B	Das A-B-Intervall festlegen

2 – Die Bedienelemente und ihre Funktionen

Rückseite

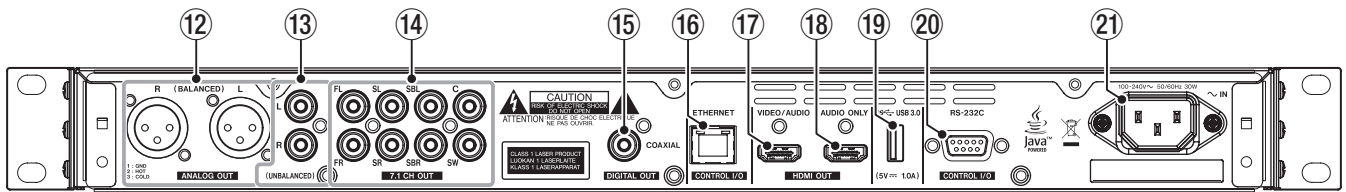

- 12 Symmetrische Analogausgänge (ANALOG OUT (BALANCED) L/R)**
Symmetrische Analogausgänge über XLR-Buchsen. Die hier ausgegebenen Signale können beispielsweise Verstärker speisen. Nutzen Sie XLR-Kabel für die Verbindung.
- 13 Unsymmetrische Analogausgänge (ANALOG OUT (UNBALANCED) L/R)**
Unsymmetrische Analogausgänge über Cinch-Buchsen. Die hier ausgegebenen Signale können beispielsweise Verstärker speisen. Nutzen Sie Cinch-Kabel für die Verbindung.
- 14 7.1-Audioausgänge**
Unsymmetrische Analogausgänge über Cinch-Buchsen für die Ausgabe im 7.1-Format. Die hier ausgegebenen Signale können ein 7.1-Surroundsystem speisen. Nutzen Sie Cinch-Kabel für die Verbindung.
- 15 Koaxialer Digitalausgang (DIGITAL OUT (COAXIAL))**
Digitaler Audioausgang im Koaxialformat. Die hier ausgegebenen Digitalsignale können beispielsweise Aktivlautsprecher oder Verstärker speisen. Nutzen Sie ein 75-Ohm-Koaxialkabel für die Verbindung.
- 16 Netzwerkanschluss (ETHERNET)**
Dies ist ein Ethernet-Netzwerkanschluss. Verbinden Sie den BD-MP4K darüber mit einem Netzwerk, um Dateien von freigegebenen Laufwerken oder Ordnern wiederzugeben oder das Gerät von einem Computer aus zu steuern. Darüber hinaus kann das Gerät über eine Internetverbindung auch auf BD-Live-Inhalte zugreifen. Verwenden Sie für die Verbindung Netzkabel der Kategorie 5e oder besser.
- 17 HDMI-Ausgang (AUDIO/VIDEO)**
Die hier ausgegebenen Audio-/Videosignale können ein Fernsehgerät oder einen Computer-Monitor speisen. Nutzen Sie HDMI-Kabel für die Verbindung.

Anmerkung

- Wenn Sie 4K/UHD BDs, Videos mit 2160p und 60 Hz oder anderes hochauflösendes Material abspielen wollen, schließen Sie einen Bildschirm an, der die Auflösung unterstützt. Verwenden Sie dabei ein Premium-HDMI-Kabel, das für sehr hohe Geschwindigkeit bis 18 GBit/s ausgelegt ist.
 - Für Videos mit 2160p und 30 Hz schließen Sie einen Bildschirm an, der die Auflösung unterstützt, und verwenden Sie ein hochwertiges oder Premium-HDMI-Kabel an, das für hohe Geschwindigkeit ausgelegt ist.
 - Wenn der Anschluss HDMI VIDEO/AUDIO mit einem AV-Verstärker verbunden ist, der HDMI 2.0 nicht unterstützt, ist die Ausgabe in 4K nicht möglich, selbst wenn der Bildschirm an einem Durchgang (Thru) des AV-Verstärkers angeschlossen ist.
- 18 HDMI-Tonausgang (AUDIO ONLY)**
Dieser HDMI-Ausgang liefert nur Tonsignale. Das Bildsignal gibt er nicht aus. Nutzen Sie HDMI-Kabel für die Verbindung.

Anmerkung

- Wenn Sie einen AV-Verstärker verwenden, der HDMI 2.0 nicht unterstützt, schließen Sie ihn an diesen Ausgang an.
- Sobald Sie einen Bildschirm an diesen Ausgang anschließen, erscheint die folgende Meldung: "This HDMI is audio only. Please connect to the Amplifier!" (Dieser HDMI-Anschluss gibt nur das Tonsignal aus. Bitte mit dem Verstärker verbinden.)

19 USB-3.0-Anschluss

Schließen Sie hier einen USB-Stick an. Sie können einen angeschlossenen USB-Stick nutzen, um darauf gespeicherte Audio-, Video- und andere Dateien wiederzugeben. Zudem können Sie Firmware-Actualisierungen von einem Stick laden.

Wichtig

Schließen Sie nichts an den USB-Anschluss an, wenn Sie die Firmware mithilfe einer SD-Karte aktualisieren. Legen Sie umgekehrt keine SD-Karte ein, wenn Sie die Firmware mithilfe eines USB-Sticks aktualisieren.

20 RS-232C-Anschluss

9-poliger Sub-D-Anschluss für die serielle Fernsteuerung mithilfe des RS-232-Protokolls. Verbinden Sie einen Computer über ein RS-232C-Kabel mit diesem Anschluss, um den BD-MP4K darüber zu steuern. Die Spezifikation des Protokolls können Sie von der Tascam-Website herunterladen (<https://tascam.de/downloads/BD-MP4K>).

21 Netzkabelanschluss (AC IN)

Schließen Sie hier das beiliegende Netzkabel an.

2 – Die Bedienelemente und ihre Funktionen

Drahtlose Fernbedienung (Tascam RC-BDMP4K)

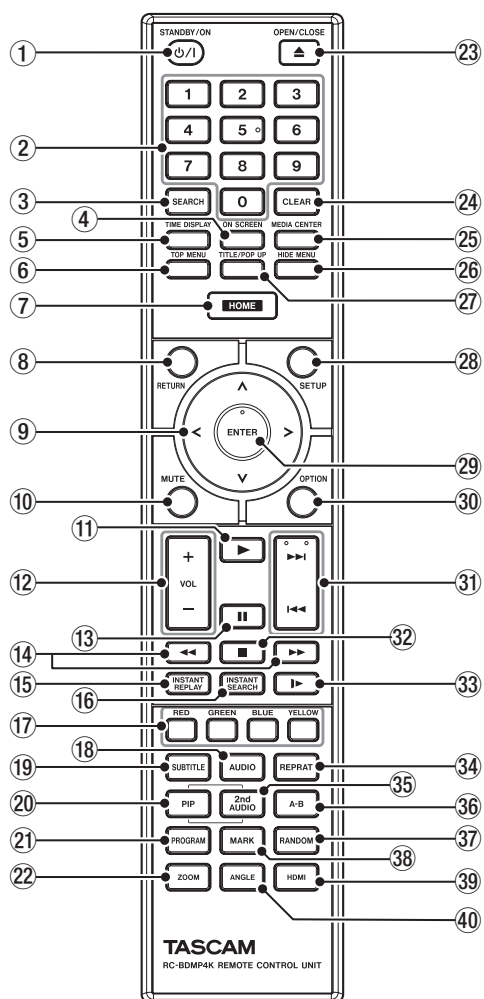

- ① **Taste STANDBY/ON** (⏻)
Entspricht der Taste ⏻ auf dem BD-MP4K.

⚠️ VORSICHT

Regeln Sie die Lautstärke angeschlossener Geräte herunter, bevor Sie das Gerät einschalten. Andernfalls kann es zu plötzlichen, sehr lauten Geräuschen kommen, die Ihr Gehör oder Ihre Geräte schädigen.

- ② **Zifferntasten 0-9**
Mit den Zifferntasten können Sie während der Medienwiedergabe Kapitel und Audiotitel eingeben und auswählen (außer wenn Optionen oder Untermenüs auf dem Display angezeigt werden). (Siehe „An eine bestimmte Stelle springen“, S. 188.)
- ③ **Taste SEARCH**
Drücken Sie diese Taste während der Wiedergabe oder Pause, um eine bestimmte Wiedergabezeit innerhalb des aktuellen Mediums festzulegen.
Eine Infoleiste erscheint oben auf dem Bildschirm. Zudem erscheint 20 Sekunden lang ein Cursor in der Zeitanzeige oben rechts in der Infoleiste. Geben Sie eine Zeitposition für die Wiedergabe ein und drücken Sie **ENTER**. Wenn der Cursor erscheint, können Sie mit den Tasten </> zwischen den Feldern für Stunden, Minuten und Sekunden wechseln.

- ④ **Taste ON SCREEN**
Drücken Sie diese Taste während der Wiedergabe einer Videodisc, um eine Infoleiste oben auf dem Bildschirm anzuzeigen.
- ⑤ **Taste TIME DISPLAY**
Drücken Sie diese Taste, um zwischen den verschiedenen Möglichkeiten der Zeitanzeige zu wechseln. Einzelheiten dazu finden Sie unter „⑤ Wiedergabezeit“ im Abschnitt „Übersicht über die Infoleiste auf dem Bildschirm“ auf Seite 179.
- ⑥ **Taste TOP MENU**
Drücken Sie diese Taste während der Wiedergabe einer Videodisc, um das Hauptmenü der Disc anzuzeigen.
Nutzen Sie die Cursortasten, um sich innerhalb der Menüs zu bewegen. Mit **ENTER** bestätigen Sie eine Auswahl.
- ⑦ **Taste HOME**
Hiermit brechen Sie den aktuellen Vorgang ab und kehren zum Hauptmenü zurück.
- ⑧ **Taste RETURN**
Drücken Sie diese Taste, um vom Hauptmenü aus zum zuletzt gewählten Menü zurückzukehren. Drücken Sie die Taste wiederholt, um zur obersten Menüebene zurückzukehren.
- ⑨ **Cursortasten** </>, ^/∨
Mit diesen Tasten bewegen Sie sich durch die Einstellungen in den Menüs.
Die Tasten funktionieren auch auf den Hauptmenü- und Titelmenseiten von Videodateien sowie auf Menüseiten mit Optionen während der Wiedergabe.
- ⑩ **Taste MUTE**
Hiermit schalten Sie das Gerät stumm. (Oben auf dem Bildschirm erscheint ein Symbol.)
- ⑪ **Wiedergabetaste** ▶
Entspricht der Taste **PLAY** auf dem BD-MP4K.
- ⑫ **Tasten +/- (VOL)**
Hiermit passen Sie während der Wiedergabe oder Pause die Lautstärke an.
- ⑬ **Pausetaste** ⏸
Entspricht der Taste **PAUSE** auf dem BD-MP4K.
- ⑭ **Suchtasten** ◀◀/▶▶
Halten Sie die jeweilige Taste während der Wiedergabe oder Pause gedrückt, um das Material rückwärts/vorwärts zu durchsuchen.
Durch jedes weitere Drücken der Tastenkombination wechseln Sie zwischen fünf Suchgeschwindigkeiten.
Wenn Sie in einer Videodisc rückwärts oder vorwärts suchen, drücken Sie die Pausetaste ⏸, um die Wiedergabe anzuhalten. Drücken Sie in diesem Zustand die Suchtaste rechts ▶▶, um die Wiedergabe fortzusetzen, oder die Suchtaste links ◀◀, um die Rückwärtssuche fortzusetzen.
Wenn Sie in einer Audio-CD oder einer Video- oder Audio-datei rückwärts oder vorwärts suchen, drücken Sie die Taste Pausetaste ⏸, um die Wiedergabe anzuhalten. Durch nochmaliges Drücken setzen Sie den Suchlauf fort.
- ⑮ **Taste INSTANT REPLAY**
Drücken Sie diese Taste während der Pause, Suche oder Wiedergabe (einschließlich langsamer Wiedergabe), um 10 Sekunden zurückzuspringen und die Wiedergabe in normaler Geschwindigkeit zu starten. Die Auswirkung ist dieselbe, wie wenn Sie im Optionenmenü für BDMV, DVD-Video oder Video den Menüpunkt *Ins Replay* wählen.
- ⑯ **Taste INSTANT SEARCH**
Drücken Sie diese Taste während der Pause, Suche oder Wiedergabe (einschließlich langsamer Wiedergabe), um 30 Sekunden vorzuspringen und die Wiedergabe in normaler Geschwindigkeit zu starten. Die Auswirkung ist dieselbe, wie wenn Sie im Optionenmenü für BDMV, DVD-Video oder Video den Menüpunkt *Ins Search* wählen.

2 – Die Bedienelemente und ihre Funktionen

- 17 Farbige Tasten (RED (rot) / GREEN (grün) / BLUE (blau) / YELLOW (gelb))**
Nutzen Sie diese Tasten zum Beispiel für die Menüs von Blu-ray-Discs und DVDs.
- 18 Taste AUDIO**
Drücken Sie diese Taste während der Wiedergabe einer Videodisc, um die aktuellen Toneinstellungen oben links auf dem Bildschirm anzuzeigen.
Drücken Sie diese Taste wiederholt, um die verfügbaren Toneinstellungen anzuzeigen und zwischen Tonquellen zu wechseln. Welche Toneinstellungen angezeigt werden, hängt davon ab, welche Einstellungen die Videodisc unterstützt.
Beispielsweise stehen für DVDs Stereo-, Mono-, linker und rechter Kanal sowie für Blu-ray-Discs DTS-HD MA (Master-Audio) oder Dolby Digital in verschiedenen Sprachen zur Auswahl.
- 19 Taste SUBTITLE**
Drücken Sie diese Taste während der Wiedergabe einer Videodatei, um die Anzeige der Untertitel zu ändern. Welche Einstellungen zur Verfügung stehen, hängt von den Untertitelsprachen ab, die das Video unterstützt.
- 20 Taste PIP**
Hiermit schalten Sie die Bild-im-Bild-Funktion ein/aus. Dies funktioniert nur mit Discs, die diese Funktion unterstützen.
- 21 Taste PROGRAM**
Hiermit rufen Sie die Programmseite auf, auf der Sie Titel für die Wiedergabe in einer bestimmten Reihenfolge auswählen können.
- 22 Taste ZOOM**
Drücken Sie diese Taste, um ein ausgewähltes Bild zu vergrößern/verkleinern. Die aktuelle Größe wird oben auf dem Bildschirm angezeigt.
Drücken Sie diese Taste wiederholt, um zwischen den folgenden Zoomfaktoren zu wechseln (kein Zoom, wenn kein Symbol auf dem Bildschirm angezeigt wird):
– Verkleinerung der Bildschirmdarstellung: 1/4, 1/3, 1/2
– Vergrößerung der Bildschirmdarstellung: 2x, 3x, 4x
- 23 Taste OPEN/CLOSE (-)**
Entspricht der Taste **OPEN/CLOSE** auf dem BD-MP4K.
- 24 Taste CLEAR**
Hiermit leeren Sie das Eingabefeld.
In der Lesezeichenliste entfernen Sie hiermit das ausgewählte Lesezeichen.
- 25 Taste MEDIA CENTER**
Mit dieser Taste rufen Sie das Menü *Media* auf, in dem Sie ein Speichermedium auswählen können. Diese Taste ist während der Wiedergabe einer Videodisc oder Videodatei ohne Funktion.
- 26 Taste HIDE MENU**
Entspricht der Taste **HIDE MENU** auf dem BD-MP4K.
- 27 Taste TITLE/POP UP**
Hiermit können Sie während der Wiedergabe oder Pause das Titelménú anzeigen.
Nutzen Sie die Cursortasten, um sich innerhalb der Menüs zu bewegen. Mit **ENTER** bestätigen Sie eine Auswahl.
- 28 Taste SETUP**
Mit dieser Taste rufen Sie die Einstellungsseite *Settings* auf (wenn das Hauptménú angezeigt wird, während der Wiedergabe oder Pause oder während der Rückwärts-/Vorwärtssuche).
Durch nochmaliges Drücken dieser Taste kehren Sie zur ursprünglichen Menüseite zurück.
- 29 Taste ENTER**
Hiermit bestätigen Sie Einstellungen im Hauptménú und jedem Unterménú.
- 30 Taste OPTION**
Hiermit rufen Sie während der Wiedergabe oder Pause das Optionenménú auf.
Nutzen Sie die Cursortasten, um sich innerhalb der Menüs zu bewegen. Mit **ENTER** bestätigen Sie eine Auswahl.
- 31 Sprungtasten ◀◀/▶▶**
Durch Drücken einer dieser Tasten während der Wiedergabe oder Pause springen Sie zum vorhergehenden oder nachfolgenden Kapitel beziehungsweise zur vorhergehenden oder nachfolgenden Datei. (Nach dem Sprung beginnt die Wiedergabe.)
In Videodateien springt das Gerät zum vorhergehenden oder nachfolgenden Kapitel.
In Audiodateien springt das Gerät zur vorhergehenden oder nachfolgenden Datei.
- 32 Stoptaste ■**
Entspricht der Taste **STOP** auf dem BD-MP4K.
- 33 Zeitlupentaste ►**
Drücken Sie diese Taste während der Wiedergabe, Pause oder Suche, um die Zeitlupe (verlangsamte Wiedergabe) zu starten. Drücken Sie mehrmals, um eine der verfügbaren Geschwindigkeiten zu wählen.
1/16 → 1/8 → 1/4 → 1/2 → Normalgeschwindigkeit
- 34 Taste REPEAT**
Drücken Sie diese Taste während der Wiedergabe oder Pause, um die wiederholte Wiedergabe für das ausgewählte Kapitel, die ausgewählte Szene oder den ausgewählten Audiotitel zu aktivieren. Oben auf dem Bildschirm erscheint ein Symbol. Durch wiederholtes Drücken dieser Taste wählen Sie zwischen den verfügbaren Wiederholmodi. (Siehe „Ein Kapitel, einen Videotitel oder einen Audiotitel wiederholen“ auf Seite 188.)
- 35 Taste 2nd AUDIO**
Hiermit wählen Sie die Sprache des Tonkanals für die Bild-im-Bild-Funktion. Dies funktioniert nur mit Discs, die diese Funktion unterstützen.
Beachten Sie den Unterschied zur Taste **18 AUDIO**.
- 36 Taste A-B**
Nutzen Sie diese Taste während der Wiedergabe einer Disc, um einen Teil einer Szene oder eines Audiotitels wiederholt wiederzugeben.
- 37 Taste RANDOM**
Hiermit wechseln Sie zur Wiedergabe in zufälliger Folge. Drücken Sie mehrmals, um eine der verfügbaren Möglichkeiten zu wählen.
Shuffle CH (Kapitel zufällig) → *Shuffle TT* (Titel zufällig) → *Shuffle ALL* (alle zufällig) → *Random CH* (Kapitel zufällig, endlos) → *Random TT* (Titel zufällig, endlos) → *Random ALL* (alle zufällig, endlos) → Normale Wiedergabe
- 38 Taste MARK**
Drücken Sie diese Taste während der Wiedergabe von Videodateien, um an einer beliebigen Stelle eines von maximal zwölf Lesezeichen zu setzen.
- 39 Taste HDMI**
Drücken Sie diese Taste wiederholt, um zwischen den folgenden Bildschirmauflösungen zu wechseln:
– 480i/576i, 480p/576p, 720p, 1080i, 1080p, 2160p
- 40 Taste ANGLE**
Drücken Sie diese Taste während der Wiedergabe oder Pause bei einer Videodatei, die mit mehreren Blickwinkeln aufgenommen wurde, um den aktuell ausgewählten Blickwinkel anzuzeigen. Oben auf dem Bildschirm erscheint ein Symbol. Durch wiederholtes Drücken dieser Taste wechseln Sie zwischen den verfügbaren Blickwinkeln.

3 – Das Menü im Überblick

Das Hauptmenü

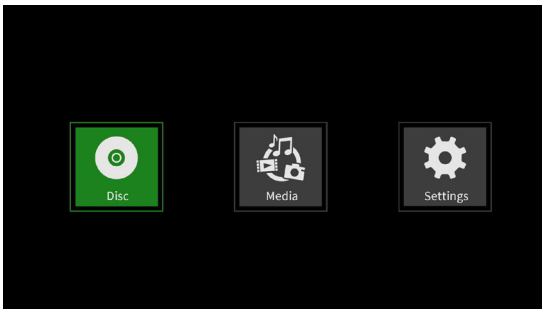

Das Hauptmenü wird auf einem angeschlossenen Bildschirm immer dann angezeigt, wenn gerade keine Wiedergabe läuft (oder auf Pause geschaltet ist). Hier können Sie Mediendateien auswählen, wiedergeben und überprüfen, das Gerät einrichten und andere Funktionen ausführen.

Um zwischen den einzelnen Menüs zu wechseln, Einstellungen zu bestätigen und Funktionen auszuführen, verwenden Sie die Alternativfunktionen der Tasten am Gerät (die Sie mit der Taste **SHIFT*** erreichen). Oder nutzen Sie die Cursortasten und die Taste **ENTER** auf der Fernbedienung.

(In dieser Anleitung ist meist die Vorgehensweise mit der Fernbedienung beschrieben.)

Das Menü Disc

Wählen Sie diesen Menüpunkt, wenn Sie die eingelegte Disc wiedergeben wollen.

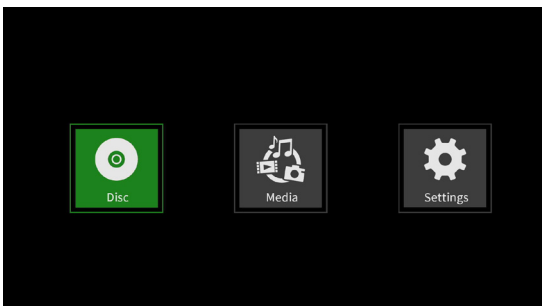

Um die Wiedergabe zu starten, drücken Sie die Wiedergabetaste ►.

Das Menü Media

Wählen Sie diesen Menüpunkt, wenn Sie Inhalte auf anderen Speichermedien als Discs auswählen wollen.

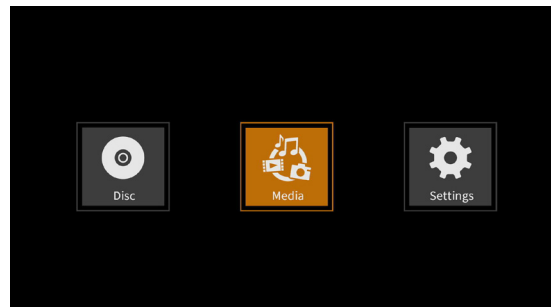

Drücken Sie **ENTER**, um die verfügbaren (eingelegten) Speichermedien anzuzeigen.

Grundlegende Funktionen der Fernbedienung

- Einen Ordner oder Unterordner verlassen: Cursortaste < (mehrmals drücken, um zur obersten Menüebene zurückzukehren).
- Zum Hauptmenü zurückkehren: Drücken Sie **HOME**.

Anmerkung

- *Normalerweise werden die Symbole in der Reihenfolge angezeigt, in der die Medien geladen wurden.*
- *Nach dem Einschalten erscheinen die verschiedenen Symbole in der Reihenfolge, in der das Gerät das Speichermedium erkannt hat. (Die Abbildungen auf diesen Seiten zeigen Beispiele nach dem Einschalten.)*

■ Symbol BDMV: Blu-ray-Disc

Die eingelegte Disc wird wie folgt angezeigt:

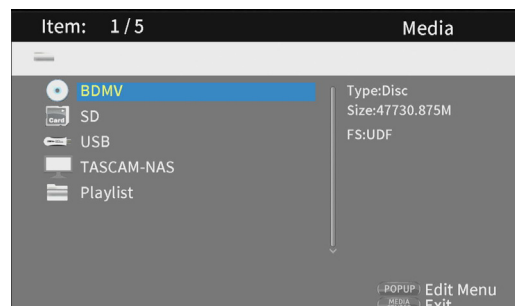

■ Symbol DVD Video: Video-DVD

Die eingelegte Disc wird wie folgt angezeigt:

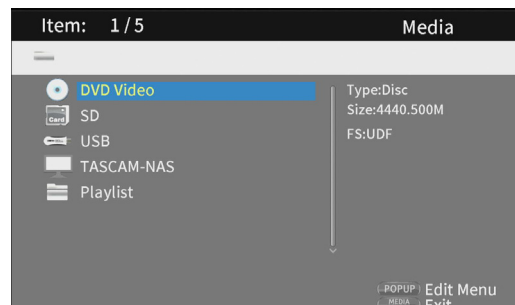

3 – Das Menü im Überblick

■ Symbol CDDA: Audio-CD

Die eingelegte Disc wird wie folgt angezeigt:

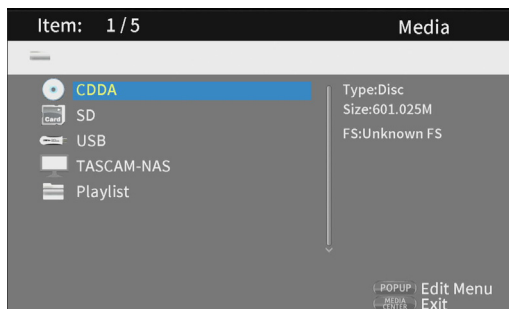

Wählen Sie das entsprechende Symbol aus, und drücken Sie die Taste **ENTER**, um die Wiedergabe des Mediums zu starten.

■ Symbol SD: SD-Karte

Symbol USB: USB-Stick

Bezeichnung einer erkannten Netzwerkfreigabe

Geladene SD/USB-Medien und Netzwerkfreigaben erscheinen wie folgt:

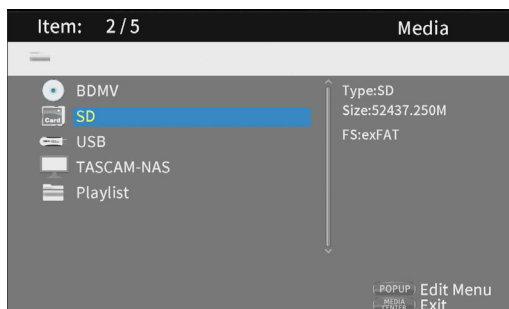

■ Symbol Playlist (Wiedergabeliste)

Mithilfe einer Wiedergabeliste lassen sich Dateien auf USB-Sticks und SD-Karten in einer selbst festgelegten Reihenfolge wiedergeben. Für Discs nutzen Sie bitte stattdessen die Wiedergabe in programmierter Folge (siehe „Wiedergabe in programmierter Folge (nur Discs)“ auf Seite 191).

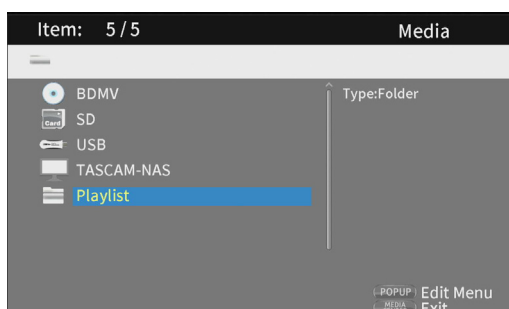

Weitere Informationen zur Bedienung der Seiten im Menü *Media* finden Sie im Kapitel „5 – Wiedergeben“ ab Seite 186.

Das Menü Settings (Einstellungen)

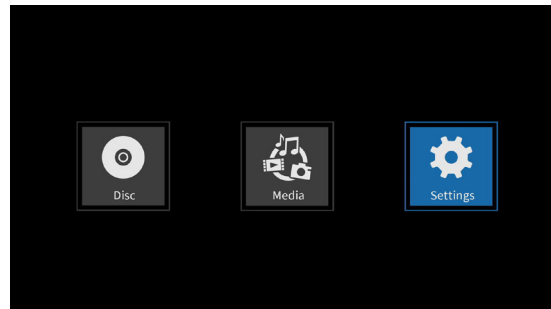

Dieses Menü enthält folgende Untermenüs:

- *General Settings* (Allgemeine Einstellungen)
- *Display Settings* (Displayeinstellungen)
- *Audio Settings* (Audioeinstellungen)
- *System Information* (Systeminformationen)

Hier können Sie Geräteeinstellungen vornehmen und sich Informationen anzeigen lassen.

Drücken Sie **ENTER**, um die Untermenüs anzuzeigen.

Um zwischen den einzelnen Menüs zu wechseln, Einstellungen zu bestätigen und Funktionen auszuführen, verwenden Sie die Alternativfunktionen der Tasten am Gerät (die Sie mit der Taste **SHIFT** erreichen). Oder nutzen Sie die Cursortasten und die Taste **ENTER** auf der Fernbedienung. (In dieser Anleitung ist meist die Vorgehensweise mit der Fernbedienung beschrieben.)

Anmerkung

- *Sie können die Einstellungen nicht öffnen, wenn das Bildschirmmenü ausgeblendet ist (SHIFT + HIDE MENU).*
- *Die Einstellungsseiten erreichen Sie auch durch Drücken der Taste **SETUP** auf der Fernbedienung. Einige Elemente lassen sich jedoch beispielsweise während Wiedergabe, Pause oder Stopp nicht ändern.*

■ Grundlegende Funktionen der Fernbedienung

- Ein Menü oder Untermenü verlassen: Cursortaste < (mehrmals drücken, um zur obersten Menüebene zurückzukehren).
- Zur Hauptmenü zurückkehren: Drücken Sie **HOME**.
- Mit **RETURN** gelangen Sie jederzeit zur vorherigen Seite zurück.

General Settings (Allgemeine Einstellungen)

Die folgende Tabelle listet die verfügbaren Einstellungen auf.
Die Voreinstellung ist jeweils unterstrichen.

■ System

Funktion	Auswahlmöglichkeiten	Erklärung
Screen Saver	<u>On/Off</u>	Schaltet den Bildschirmschoner ein/aus. Wenn <u>On</u> ausgewählt ist und die Wiedergabe gestoppt oder auf Pause geschaltet ist, geschieht Folgendes: Nach drei Minuten Inaktivität aktiviert sich der Bildschirmschoner. Nach etwa zehn Minuten Inaktivität schaltet der BD-MP4K auf Standby. (Diese Zeit erhöht sich auf etwa 30 Minuten, wenn eine Einstellungsseite geöffnet ist.)
HDMI CEC	<u>HDMI1 ON/HDMI2 ON/CEC OFF</u>	<u>On</u> : Wenn Sie den BD-MP4K über ein HDMI-Kabel an ein Fernsehgerät anschließen, das HDMI CEC unterstützt, können Sie beide Geräte über die Fernbedienung steuern. (Bei <u>Off</u> reagiert nur der BD-MP4K auf die Fernbedienung.)
Disc Auto Upgrade	<u>On/Off</u>	<u>On</u> : Wenn Sie eine Aktualisierungs-Disc in einlegen, erfolgt die Firmwareaktualisierung automatisch.
Load Default	More...	Hiermit können Sie die im Gerät gespeicherten Einstellungen auf die werksseitigen Voreinstellungen zurücksetzen.
Upgrade	<u>Disc</u> <u>Storage</u>	Nutzen Sie diesen Menüpunkt, um die Firmware des Geräts zu aktualisieren. (Sie können auswählen, welches Speichermedium dafür verwendet wird.)
Easy Setup	More...	Dieser Einrichtungsassistent hilft Ihnen dabei, die wichtigsten Einstellungen auf einfache Weise vorzunehmen. Dazu zählen Sprache, Bildschirmauflösung und Seitenverhältnis. Detailliertere Einstellungen nehmen Sie mithilfe der anderen Optionen im Menü <i>General Settings</i> vor.
Copyrights	More...	Hier wird Ihnen die GNU General Public License angezeigt.

■ Display Language (Anzeigesprache)

Funktion	Auswahlmöglichkeiten	Erklärung
OSD	<u>English/Japanese</u>	Wählen Sie, ob die Gerätemenüs in Englisch oder Japanisch angezeigt werden.
Disc menus	<u>Verschiedene Sprachen</u> <u>More</u>	Hiermit wählen Sie die Sprache für Optionenmenüs, die während der Wiedergabe zur Verfügung stehen.
Audio*	<u>Verschiedene Sprachen</u> <u>More</u>	Hiermit wählen Sie den Sprachkanal für die Wiedergabe mehrsprachiger Videos.
Subtitles*	<u>Verschiedene Sprachen</u> <u>More</u> <u>Off</u>	Hiermit wählen Sie, in welcher Sprache Untertitel angezeigt werden, oder schalten Untertitel ganz aus (<u>Off</u>).

* Diese Optionen funktionieren nur mit Inhalten, die sie unterstützen.

■ Playback (Wiedergabe)

Funktion	Auswahlmöglichkeiten	Erklärung
Disc Auto Playback	<u>On (Repeat On)</u> <u>On (Repeat Off)</u> <u>Off</u>	Sie können festlegen, wie sich automatische Wiedergabe und Wiederholfunktion mit Discs verhalten. Wenn Sie hier eine der beiden <u>On</u> -Optionen, beginnt die Wiedergabe automatisch, sobald das Gerät mit Strom versorgt wird und eine Disc eingelegt ist, oder nachdem Sie im Betrieb eine andere Disc eingelegt haben. Wenn Sie <u>On (Repeat On)</u> wählen, ist zudem die Wiederholfunktion aktiviert, und die Wiedergabe beginnt am Ende des Kapitel wieder von vorn. <ul style="list-style-type: none"> • <u>On (Repeat On)</u>: Automatische Wiedergabe und Wiederholfunktion sind beide aktiviert. • <u>On (Repeat Off)</u>: Die Wiedergabe startet automatisch, wird aber nicht wiederholt. • <u>Off</u>: Automatische Wiedergabe und Wiederholfunktion sind beide deaktiviert.

Wichtig

Wenn hier eine der On-Optionen gewählt ist, beginnt beim Einlegen einer Disc automatisch die Wiedergabe. Wenn die automatische Wiedergabe eingeschaltet ist, denken Sie in den folgenden Situationen daran, dass die Wiedergabe möglicherweise schon läuft und unterbrochen werden könnte:

- wenn Sie Einstellungen im Menü vornehmen
- wenn Sie auf einer SD-Karte, einem USB-Stick oder einer Netzwerkfreigabe enthaltene Dateien wiedergeben (die Wiedergabe der Datei endet plötzlich)

Die automatische Wiedergabe funktioniert nur mit Discs, die dieses Merkmal unterstützen, und nicht mit Dateien auf SD/USB-Speichermedien oder Netzwerkfreigaben.

3 – Das Menü im Überblick

<i>Closed Captions</i>	<i>On/Off</i>	Wählen Sie, ob geschlossene Untertitel für ein Video angezeigt werden oder nicht.
<i>Angle Mark</i>	<i>On/Off</i>	Wählen Sie, ob ein Symbol angezeigt wird, wenn während der Wiedergabe von Videodiscs andere Blickwinkel verfügbar sind.
<i>PIP Mark</i>	<i>On/Off</i>	Wählen Sie, ob ein Symbol angezeigt wird, wenn während der Wiedergabe von Videodiscs Bild-in-Bild-Funktionen verfügbar sind.
<i>Secondary Audio Mark</i>	<i>On/Off</i>	Wählen Sie, ob das Symbol für zusätzliche Tonspuren angezeigt wird oder nicht.
<i>Last Memory</i>	<i>On/Off</i>	Wählen Sie, ob sich das Gerät die letzten Wiedergabepositionen von Discs merkt. Wenn diese Funktion aktiviert ist, beginnt die Wiedergabe beim nächsten Abspielen einer Disc an der gespeicherten Position.

Wichtig

- Diese Option funktioniert nur mit Inhalten, die sie unterstützt.
- Wenn Sie während der Wiedergabe auf **HOME** drücken, wird die Wiedergabeposition nicht gespeichert.
- Das Gerät kann die Positionen von maximal fünf Discs speichern. Bei mehr als fünf Discs überschreibt die neueste Position jeweils die älteste.

■ Security (Sicherheit)

Funktion	Auswahlmöglichkeiten	Erklärung
<i>Change Password</i>	<i>More...</i>	Hier können Sie ein Passwort für das Gerät festlegen. Als Passwort dient eine vierstellige Zahl. Das Standard-Passwort lautet <i>0000</i> .
<i>Parental Control</i>	<i>More...</i>	Wählen Sie hier eine Altersbeschränkung für Discs (Kindersicherung). Um die Einstellung zu ändern, muss ein Passwort eingegeben werden. Die Voreinstellung ist <i>Off</i> (aus).
<i>Country Code</i>	<i>More...</i>	Wählen Sie hier ein Land für die Kindersicherung. Um die Einstellung zu ändern, muss ein Passwort eingegeben werden.

■ Network (Netzwerk)

Funktion	Auswahlmöglichkeiten	Erklärung
<i>Internet Connection</i>	<i>Enable/Disable</i>	Hier können Sie die Internetverbindung für das Gerät aktivieren/deaktivieren.
<i>Interface</i>	<i>Ethernet/Wireless</i>	Wählen Sie die Methode des Internetzugriffs: <i>Ethernet</i> oder <i>Wireless</i> (WLAN). ¹ Anschließend können Sie mit den unten aufgeführten Optionen weitere Einstellungen für die Verbindung vornehmen.
<i>IPv6 On</i>	<i>Enable/Disable</i>	Legen Sie hier fest, ob das Gerät IPv6 nutzen soll oder nicht. <ul style="list-style-type: none"> • <i>Enable</i>: IPv6 wird verwendet (wenn verfügbar). Es stehen weitere Einstellungen zur Verfügung. • <i>Disable</i>: IPv6 nicht verwenden.
<i>IP Protocol Priority</i>	<i>IPv4/IPv6</i>	Wählen Sie das vorrangig zu verwendende IP-Protokoll. <ul style="list-style-type: none"> • <i>IPv4</i>: IPv4 hat Vorrang. • <i>IPv6</i>: IPv6 hat Vorrang.
<i>IPv4 Information</i>	<i>More...</i>	Die folgenden Informationen zur IPv4-Internetverbindung werden angezeigt: Interface (Netzwerkadapter), Adresstyp, IP-Adresse, Subnetzmaske, Gateway, DNS1 und DNS 2. Wenn unter <i>IPv4 Setting</i> die Option <i>Manual</i> ausgewählt ist, wurden diese Informationen von Hand eingegeben.
<i>IPv6 Information</i>	<i>More...</i>	Die folgenden Informationen zur IPv6-Internetverbindung werden angezeigt: Interface (Netzwerkadapter), Link-Local Address (Link-Local-Adresse), IP Address (IP-Adresse), Prefix, Gateway, DNS1 und DNS2. Wenn unter <i>IPv6 Setting</i> die Option <i>Manual</i> ausgewählt ist, wurden diese Informationen von Hand eingegeben.
<i>Connection Test</i>	<i>More...</i>	Testet die Netzwerkverbindung.
<i>IPv4 Setting</i>	<i>Auto/Manual</i>	Wählen Sie, wie die IPv4-Adresse des Geräts festgelegt werden soll. <ul style="list-style-type: none"> • <i>Auto</i>: Das Gerät bezieht die IPv4-Adresse automatisch von einem DHCP-Server. • <i>Manual</i>: Geben Sie Netzwerkadapter, Adresstyp, IP-Adresse, Subnetzmaske, Gateway, DNS1 und DNS2 manuell ein.
<i>IPv6 Setting</i>	<i>Auto/Manual</i>	Wählen Sie, wie die IP-Adresse des Geräts festgelegt werden soll. <ul style="list-style-type: none"> • <i>Auto</i>: Das Gerät bezieht die IPv6-Adresse automatisch von einem DHCP-Server. • <i>Manual</i>: Geben Sie Netzwerkadapter, Link-Local-Adresse, IP-Adresse, Prefix, Gateway, DNS1 und DNS2 manuell ein.

3 – Das Menü im Überblick

Wireless Setting	More...	<p>Nehmen Sie hier Einstellungen für die WLAN-Verbindung vor.¹</p> <ul style="list-style-type: none"> • <i>Scan</i>: Das Gerät sucht nach Zugangspunkten und ermöglicht die Auswahl eines WLAN-Netzwerks. • <i>Manual</i>: Geben Sie eine Netzwerkennung (SSID) ein, um sich mit einem bestimmten WLAN zu verbinden. • <i>Auto</i>: Das Gerät stellt eine Verbindung per WPS her.
BUDA	BUDA Information BUDA Setup	<p>Wählen Sie, wo BD-Live-Inhalte gespeichert werden sollen.</p> <p><i>BUDA Information</i>: Zeigt an, wie viel freier Speicherplatz auf dem Medium verfügbar ist, das für das Speichern von BD-Live-Inhalten ausgewählt wurde.</p> <p>Drücken Sie ENTER, so dass die Schaltfläche <i>Fmt buda</i> erscheint, und drücken Sie dann nochmals ENTER.</p> <p>Auf diese Weise erstellen Sie einen Ordner BUDA auf dem gewählten Speichermedium.</p> <p><i>BUDA Setup</i> Sie können ein externes Gerät oder den internen Speicher als Speicherort für BUDA wählen.</p> <ul style="list-style-type: none"> • <i>External</i> (extern): Ein an das Gerät angeschlossener USB-Stick wird verwendet.² • <i>Onboard</i> (intern): Der interne Speicher des Geräts wird verwendet.
BD-LIVE Connection	Permitted Partially Permitted Prohibited	<p>Wählen Sie die Zugriffsebene für BD-Live-Inhalte im Internet.</p> <ul style="list-style-type: none"> • <i>Permitted</i> (erlaubt): Zugriff auf alle Inhalte. • <i>Partially Permitted</i> (teilweise erlaubt): Zugriff auf bestimmte Inhalte. • <i>Prohibited</i> (verboten): BD-Live-Inhalte werden blockiert.
Proxy Settings	Disable/Enable	<p>Wählen Sie, ob der BD-MP4K über einen Proxyserver mit dem Internet verbunden werden soll.</p> <ul style="list-style-type: none"> • <i>Disable</i> (deaktiviert): Keinen Proxy-Server verwenden. • <i>Enable</i> (aktiviert): Geben Sie einen Proxy-Host und einen Proxy-Port ein.

¹ Eine Verbindung über WLAN (Wireless) und entsprechende Einstellungen sind nur möglich, wenn Sie einen USB-WLAN-Adapter an das Gerät angeschlossen haben. Ein solcher ist im Lieferumfang des BD-MP4K nicht enthalten. (Siehe „Informationen zur Netzwerkverbindung anzeigen und Einstellungen vornehmen“ auf Seite 195.)

² Trennen Sie den USB-Stick nicht, wenn die BD-Live-Funktion aktiviert ist. Der USB-Stick sollte mit FAT32 formatiert sein.

RS-232C

Funktion	Auswahlmöglichkeiten	Erklärung
Data speed rate	38400 bps 57600 bps 115200 bps	<p>Wählen Sie hier die Kommunikationsgeschwindigkeit, wenn Sie das Gerät über RS-232C steuern wollen.</p> <p>Anmerkung: Bei ausgeschaltetem Gerät beträgt die Geschwindigkeit unabhängig von dieser Einstellung 57600 bps. Um das Gerät über RS-232C einzuschalten, müssen Sie den Befehl folglich mit 57600 Bit/s senden.</p> <p>Die Spezifikation des Protokolls können Sie von der Tascam-Website herunterladen (https://tascam.de/downloads/BD-MP4K).</p>

Display Settings (Anzeigeeinstellungen)

■ TV (Fernsehgerät)

Funktion	Auswahlmöglichkeiten	Erklärung
TV Screen	16:9 Full 16:9 Normal 4:3 Pan & Scan 4:3 Letterbox	<p>Wählen Sie hier das Seitenverhältnis der Anzeige.</p> <ul style="list-style-type: none"> • <i>16:9 Full</i>: Das Seitenverhältnis beträgt 16:9. Videos mit 4:3 werden in 16:9 umgewandelt. • <i>16:9 Normal</i>: Das Seitenverhältnis beträgt normalerweise 16:9. Videos mit 4:3 erscheinen mit schwarzen Balken rechts und links des Bildes. • <i>4:3 Pan & Scan</i>: Das Seitenverhältnis beträgt 4:3. Videos mit 16:9 werden in 4:3 umgewandelt. • <i>4:3 Letterbox</i>: Das Seitenverhältnis beträgt normalerweise 4:3. Videos mit 16:9 erscheinen mit schwarzen Balken oben und unten des Bildes.
Resolution	Auto 480I/576I 480P/576P 720P 1080I 1080P 2160P	<p>Wählen Sie hier die Bildauflösung.</p> <p>Wenn <i>Auto</i> ausgewählt ist, erkennt der BD-MP4K automatisch die optimale Auflösung für den Bildschirm. In diesem Fall erscheint ein Bestätigungsdialog. Wählen Sie <i>OK</i>, wenn Sie die Einstellung übernehmen wollen.</p>

3 – Das Menü im Überblick

HDR Setting	<u>Auto</u> /HDR/SDR	Legen Sie hier fest, ob der BD-MP4K die Signale mit hohem Dynamikbereich (HDR) oder Standard-dynamikbereich (SDR) ausgibt. ¹ <ul style="list-style-type: none"> • <i>Auto</i>: Das Gerät wechselt automatisch zwischen HDR und SDR. • <i>HDR</i>: Ausgabe immer mit hohem Dynamikbereich. • <i>SDR</i>: Ausgabe immer mit normalem Dynamikbereich. Anmerkung Diese Einstellung steht nicht zur Verfügung, wenn Dolby Vision mode aktiviert ist.
Dolby Vision Mode	<u>Auto</u> / Low latency / LL RGB / Off	Legen Sie den Dolby-Vision-Modus fest. ²
TV System	<u>NTSC</u> /PAL/Multi	Wählen Sie das Ausgabeformat ³ entsprechend dem angeschlossenen Gerät.
HDMI Color Space	RGB YCbCr <u>YCbCr422</u> Full RGB	Wählen Sie den Farbraum der HDMI-Ausgabe.
HDMI Deep Color	30 bits / 36 bits / 48 bits / <u>Off</u>	Wählen Sie die Farbtiefe des Deep-Color-Modus der HDMI-Ausgabe. ⁴ Anmerkung: Diese Einstellung steht nicht zur Verfügung, wenn YCbCr422 als HDMI-Farbmodus ausgewählt ist.
HDMI 1080P 24Hz	<u>On</u> / <u>Off</u>	Aktivieren/deaktivieren Sie die Bildratenkonvertierung für 1080P-Blu-ray-Discs, die mit 24 Hz wiedergegeben werden.
HDMI 3D	<u>Auto</u> / <u>Off</u>	Wählen Sie <i>Auto</i> , um das 3D-Signal bei der Wiedergabe von 3D-Videos automatisch auszugeben. In der Einstellung <i>Off</i> wird kein 3D-Signal ausgegeben.

¹ Damit dieses Merkmal ordnungsgemäß funktioniert, muss das Fernsehgerät oder der Monitor HDR unterstützen.

² Damit dieses Merkmal ordnungsgemäß funktioniert, muss das Fernsehgerät oder der Monitor Dolby Vision unterstützen.

³ Wählen Sie Multi in Regionen, die sowohl NTSC als auch PAL unterstützen.

⁴ Damit dieses Merkmal ordnungsgemäß funktioniert, muss das Fernsehgerät oder der Monitor die HDMI-Version 1.3 oder höher unterstützen.

■ Video Process (Videoverarbeitung)

Funktion	Auswahlmöglichkeiten	Erklärung
Video Adjust	<u>More...</u>	Hier passen Sie die Helligkeit, den Kontrast, den Farbton und die Sättigung für das Signal an, das der BD-MP4K an das Fernsehgerät oder den Monitor ausgibt. <i>Brightness/Contrast/Hue/Saturation</i>
Sharpness	<u>High</u> /Normal/Low	Hier passen Sie die Schärfe bei der Anzeige von Bildern an. Wählen Sie <i>High</i> (hoch), <i>Normal</i> oder <i>Low</i> (niedrig).

■ Motion Video Process (Motion-Videoverarbeitung)

Funktion	Auswahlmöglichkeiten	Erklärung
Video Mode	<u>Standard</u> /Vivid/Cinema/Custom	Wählen Sie hier den Videomodus. Wenn Sie <i>Custom</i> wählen, können Sie Helligkeit, Sättigung, Farbton, Kontrast, Schärfe und CTI anpassen.
Color Adjust	<u>Red</u> /Green/Blue/Yellow/Cyan/Magenta	Passen Sie hier Helligkeit, Sättigung und Farbton für jede Farbe an.
Noise reduction	<u>0</u> /1/2/3	Wählen Sie einen Wert für die Rauschunterdrückung. ³ entspricht der stärksten Rauschunterdrückung. In der Einstellung <i>0</i> erfolgt keine Rauschunterdrückung.

■ Closed Captions (Geschlossene Untertitel)

Funktion	Auswahlmöglichkeiten	Erklärung
CC Attributes	<u>Auto</u> /Custom	<ul style="list-style-type: none"> • <i>Auto</i>: Schriftarten und Fenster für Untertitel verwenden Standardattribute (Größe, Farbe und Deckkraft). • <i>Custom</i>: Ermöglicht das Festlegen eigener Werte.
Font color	Default/ <u>White</u> /Black/Red/Green/Blue/Yellow/Magenta/Cyan	Wählen Sie, welche Farbe die Schrift für Untertitel haben soll (Voreinstellung, Weiß, Schwarz, Rot, Grün, Blau, Gelb, Magenta, Cyan).
Font size	Default/ <u>Standard</u> /Small/Large	Wählen Sie, welche Größe die Schrift für Untertitel haben soll (Voreinstellung, Normal, Klein, Groß).
Font style	<u>Default</u> Monospaced with serifs Proportionally spaced with serifs Monospaced without serifs Proportionally spaced without serifs	Wählen Sie den Schrifttyp für Untertitel: Serifenschrift mit fester Breite Proportionale Serifenschrift Serifenlose Schrift mit fester Breite Proportionale serifenlose Schrift

3 – Das Menü im Überblick

Font opacity	<u>Solid</u> /Translucent/Transparent	Wählen Sie, welche Deckkraft die Untertitelschrift haben soll. Solid (deckend) Translucent (durchscheinend) Transparent
Font edge	Default <u>None</u> Raised Depressed Uniform Left drop shadow Right drop shadow	Wählen Sie einen Kanteneffekt für die Untertitelschrift aus. <ul style="list-style-type: none"> • Raised (erhaben) • Depressed (vertieft) • Uniform (gleichförmig) • Left drop shadow (Schlagschatten links) • Right drop shadow (Schlagschatten rechts)
Font edge color	<u>White</u> /Black/Red/Green/Blue/ Yellow/Magenta/Cyan	Wählen Sie, welche Farbe die Kante der Untertitelschrift haben soll (Weiß, Schwarz, Rot, Grün, Blau, Gelb, Magenta, Cyan).
Background color	Default/ <u>White</u> /Black/Red/Green/ Blue/Yellow/Magenta/Cyan	Wählen Sie, welche Hintergrundfarbe die Untertitelschrift haben soll (Voreinstellung, Weiß, Schwarz, Rot, Grün, Blau, Gelb, Magenta, Cyan).
Background opacity	<u>Solid</u> /Translucent/Transparent	Wählen Sie, welche Deckkraft der Hintergrund der Untertitelschrift haben soll: <ul style="list-style-type: none"> • Solid (deckend) • Translucent (durchscheinend) • Transparent
Window color	Default/ <u>White</u> /Black/Red/Green/ Blue/Yellow/Magenta/Cyan	Wählen Sie, welche Farbe das Fenster für Untertitel haben soll.
Window opacity	<u>Solid</u> /Translucent/Transparent	Wählen Sie, welche Deckkraft das Fenster für Untertitel haben soll. <ul style="list-style-type: none"> • Solid (deckend) • Translucent (durchscheinend) • Transparent

Audio Settings (Toneinstellungen)

■ Audio Output (Tonausgabe)

Funktion	Auswahlmöglichkeiten	Erklärung
S/PDIF	Bitstream/ <u>PCM</u> /Off	Wählen Sie das Format des digitalen Audiosignals.
HDMI	Bitstream/ <u>PCM</u> /Off	Wählen Sie das HDMI-Audioformat.
FS Setting	<u>48 kHz</u> /96 kHz/192 kHz	Wählen Sie die Abtastrate.*
Volume Control	<u>Enable</u> /Disable	Wählen Sie ob die Lautstärke veränderbar sein soll (enable) oder nicht (disable).
Dolby DRC	Off/ <u>On</u> /Auto	Wählen Sie eine Option für die Dolby-Dynamikkontrolle.
DRC	<u>Off</u> / Mode 1 / Mode 2	Wählen Sie eine Option für die Dynamikkontrolle.

* Hiermit wählen Sie die Downsampling-Frequenz, die während der Audiowiedergabe für die Signalverarbeitung im Gerät verwendet wird. Wenn das Gerät ein Audiosignal wiedergibt, dessen Abtastfrequenz höher als der ausgewählte Wert ist, wird es in die hier festgelegte Abtastrate umgewandelt. Über HDMI- und SPDIF-Anschlüsse ausgegebene PCM-Signale werden ebenfalls auf den festgelegten Wert heruntergerechnet.

3 – Das Menü im Überblick

■ Speaker Settings (Lautsprechereinstellungen)

Funktion	Auswahlmöglichkeiten	Erklärung														
Configuration	2.x/3.x/4.x/5.x/6.x/7.x	<p>Wählen Sie eine Kanalkonfiguration sowie Lautsprechergröße, Pegel- und Delay-Einstellungen für jeden Kanal. Drücken Sie ENTER, um die Einstellungen für diesen und seinen gepaarten Lautsprecher zu übernehmen.</p> <ul style="list-style-type: none"> • <i>Size</i> (Lautsprechergröße): <i>Large/Small</i> (groß/klein) • <i>Trim</i> (Pegelanpassung): Wählen Sie einen Wert zwischen -10 dB und $+10\text{ dB}$ in 0,5-dB-Schritten.¹ • <i>Delay</i> (Laufzeitkorrektur): Wählen Sie einen Wert zwischen 0 cm und 1000 cm in 5-cm-Schritten. Die Verzögerungszeit beträgt $29\text{ }\mu\text{s/cm}$. <p>Für den Subwoofer gibt es nur die Pegelanpassung. Größe und Laufzeit sind nicht anpassbar.</p> <table border="1" style="width: 100%; margin-top: 10px;"> <thead> <tr> <th>Konfiguration der Kanäle</th> <th>Subwoofer-Auswahl</th> </tr> </thead> <tbody> <tr> <td>2.x: Lt/Rt², Stereo</td> <td></td> </tr> <tr> <td>3.x: LCR</td> <td></td> </tr> <tr> <td>4.x: LRLsRs</td> <td><i>None</i> (keiner), <i>Single</i> (einer), <i>Dual</i> (zwei)</td> </tr> <tr> <td>5.x: –</td> <td></td> </tr> <tr> <td>6.x: –</td> <td></td> </tr> <tr> <td>7.x: C+LR+LsRs+LsrRsr</td> <td></td> </tr> </tbody> </table>	Konfiguration der Kanäle	Subwoofer-Auswahl	2.x: Lt/Rt ² , Stereo		3.x: LCR		4.x: LRLsRs	<i>None</i> (keiner), <i>Single</i> (einer), <i>Dual</i> (zwei)	5.x: –		6.x: –		7.x: C+LR+LsRs+LsrRsr	
Konfiguration der Kanäle	Subwoofer-Auswahl															
2.x: Lt/Rt ² , Stereo																
3.x: LCR																
4.x: LRLsRs	<i>None</i> (keiner), <i>Single</i> (einer), <i>Dual</i> (zwei)															
5.x: –																
6.x: –																
7.x: C+LR+LsRs+LsrRsr																
Test Tone	More...	<p>Hiermit können Sie Weißes Rauschen über die Lautsprecher ausgeben (entgegen dem Uhrzeigersinn beginnend bei L). Markieren Sie einen Lautsprecher und drücken Sie ENTER, um seine Einstellungen für Größe, Pegel und Laufzeitverzögerung anzupassen.</p> <p>Die hier verfügbaren Optionen und Einstellbereiche sind dieselben wie in der Kanalkonfiguration, der Subwoofer kann jedoch nicht angepasst werden.</p>														

¹ Info zur Pegelanpassung: Digitale Vollaussteuerung (-10 dB) wird als „0“ angezeigt, um die Anpassung der Lautstärkeunterschiede zwischen den Lautsprecher-Kanälen zu erleichtern. Wenn eine Anpassung nicht erforderlich ist, verwenden Sie die Standardeinstellung ($+10\text{ dB}$).

² Lt/Rt bedeutet einen zweikanaligen Downmix, der Dolby Surround unterstützt. Bei der Wiedergabe mit einer normalen Stereoanlage kann sich die Balance zwischen dem linken und rechten Kanal verschieben. Wählen Sie in diesem Fall Stereo.

■ Post-processing Settings (Ton-Nachbearbeitung)

Funktion	Auswahlmöglichkeiten	Erklärung
EQ	Off/Rock/Pop/Live/Dance/Classical/Soft	Wählen Sie eine Klanganpassung entsprechend dem erwünschten Stil.
Downmix	Off/DH/DVS/MVS	<p>Hiermit können Sie das Surround-Signal abmischen.</p> <ul style="list-style-type: none"> • <i>DH</i>: Dolby-Kopfhörer • <i>DVS</i>: Virtuelle Dolby-Lautsprecher <i>Reference/Wide</i> • <i>MVS</i>: Virtuelle Lautsprecher <i>Movie/Music</i> <p>Anmerkung: <i>MVS</i> steht nur für die Kanalkonfiguration 2.x zur Verfügung.</p>

■ S/PDIF Output Configuration (SPDIF-Ausgabeformat)

Funktion	Auswahlmöglichkeiten	Erklärung
Configuration	FL/FR SL/SR C/SW SBL/SBR L/R (-10 dB)	<p>Die hier wählbaren Optionen entsprechen den Signalen, die an den rückseitigen Analogausgängen ausgegeben werden.</p> <p>Die hier ausgewählten Signale werden über den digitalen Audioausgang (COAXIAL) ausgegeben. Der maximale Audiopegel beträgt nur für L/R -10 dB.</p>

System Information (Systeminformationen)

Nutzen Sie diesen Menüpunkt, um die MAC-Adresse und die Revisionsnummer des BD-MP4K anzuzeigen.

- Model: BD-MP4K
- MAC: xx-xx-xx-xx-xx-xx
- Revision: xxx.xxx

Übersicht über die Infoleiste auf dem Bildschirm

In manchen Situationen erscheint eine Infoleiste oben auf dem angeschlossenen Bildschirm. Um Sie ein- oder auszublenden, drücken Sie die Taste **ON SCREEN**.

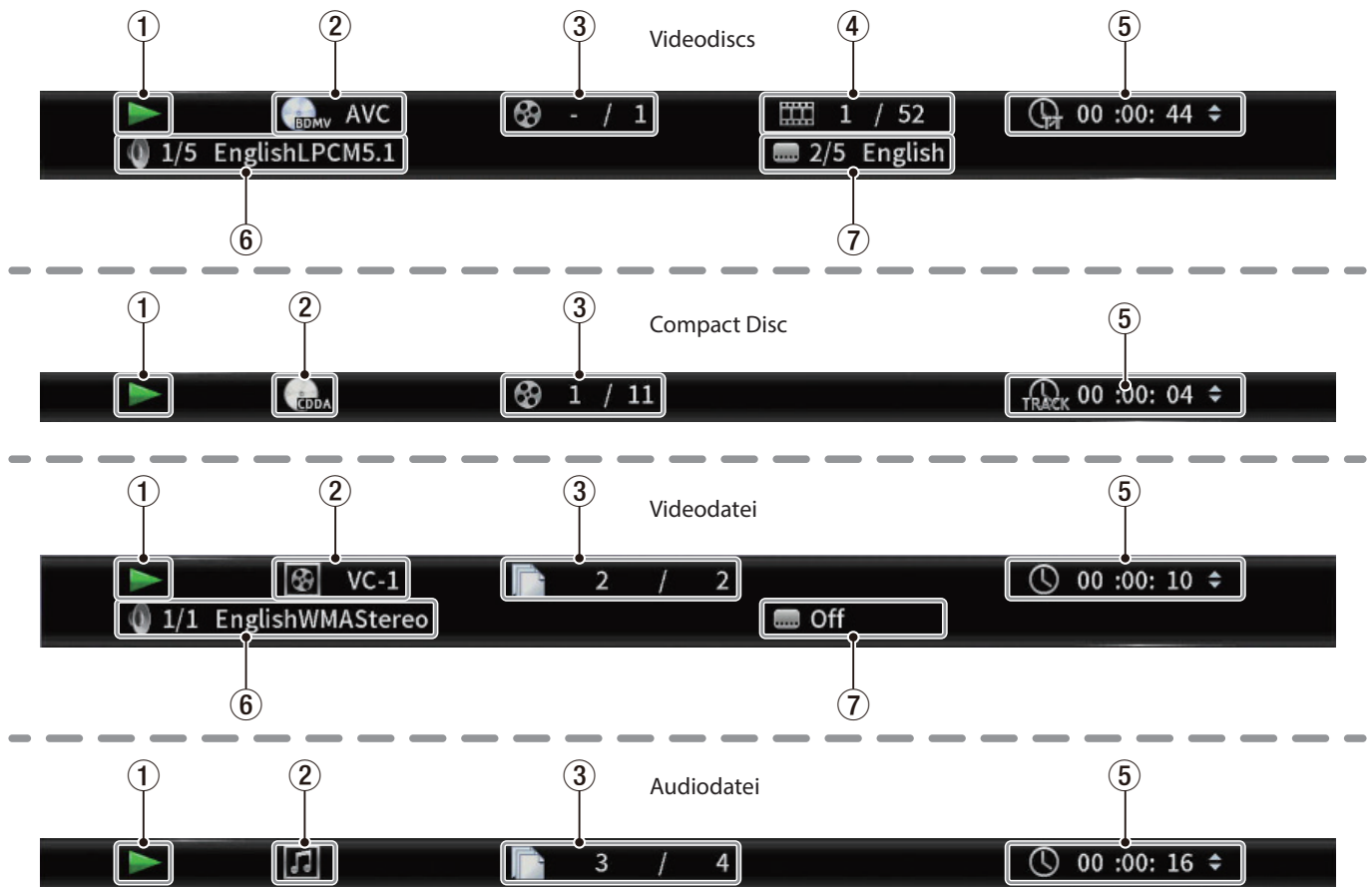

① Betriebszustand

Zeigt den aktuellen Betriebszustand des Geräts an.

▶	Wiedergabe
	Pause
◀ X	Rückwärtssuche (x1 bis x5)
▶ X	Vorwärtssuche (x1 bis x5)
◀◀	Sprung rückwärts
▶▶	Sprung vorwärts
▶	Zeitlupe (x)
⊘	Funktion nicht verfügbar

② Medium/Datei

Zeigt den gerade abgespielten Medien- und Dateityp an.

③ Video-/Audiotitel

Zeigt die Nummer des aktuell wiedergegebenen Titels an.

④ Kapitel

Zeigt die Nummer des aktuellen Kapitels an.

⑤ Wiedergabezeit

Zeigt die aktuelle Wiedergabeposition als Zeitwert an. Nutzen Sie die Cursortasten \vee und \wedge , um die Zeitanzeige zwischen folgenden Möglichkeiten umzuschalten:

- Während der Wiedergabe von BDMV, Video-DVD oder einer anderen Videodatei
 - Verstrichene Zeit des Titels (TT)
 - Verbleibende Zeit des Titels (-TT)
 - Verstrichene Zeit des Kapitels (CH)
 - Verbleibende Zeit des Kapitels (-CH)

- Während der Wiedergabe einer Audio-CD
 - Verstrichene Zeit des Audiotitels (Track)
 - Verbleibende Zeit des Audiotitels (-Track)
 - Verstrichene Zeit der Disc (Disc)
 - Verbleibende Zeit der Disc (-Disc)
- Während der Wiedergabe einer Datei
 - Verstrichene Zeit der Datei
 - Verbleibende Zeit der Datei

Tipps

Sie können auch die Taste **TIME DISPLAY** auf der Fernbedienung, um die Zeitanzeige umzuschalten.

⑥ Toneinstellungen

Zeigt die aktuellen Toneinstellungen an.

Drücken Sie die Taste **AUDIO**, um zwischen den verfügbaren Einstellungen zu wechseln.

⑦ Sprache der Untertitel

Zeigt die für Untertitel gewählte Sprache an.

Drücken Sie die Taste **SUBTITLE**, um zwischen den verfügbaren Sprachen zu wechseln.

4 – Vorbereitung

Kabelverbindungen herstellen

Die Abbildung unten zeigt beispielhaft, welche Geräte Sie mit dem BD-MP4K verbinden können.

■ Vorsichtsmaßnahmen für das Herstellen von Kabelverbindungen

- Schließen Sie ein Fernsehgerät oder einen Monitor an, um Einstellungen für den BD-MP4K ändern zu können.
- Lesen Sie die Bedienungsanleitungen der anderen Geräte sorgfältig durch und schließen Sie diese den Anweisungen entsprechend an.

- Schalten Sie immer alle Geräte aus (oder auf Standby), bevor Sie Kabelverbindungen herstellen oder trennen.
- Schließen Sie alle Geräte einschließlich des BD-MP4K möglichst an dieselbe Netzstromleitung an. Wenn Sie eine Steckdosenleiste oder Ähnliches verwenden, achten Sie darauf, dass diese ausreichend dimensioniert ist, um Spannungsschwankungen zu minimieren. Vermeiden Sie es außerdem, Netzkabel zu bündeln oder zu aufzuwickeln.
- Schließen Sie alle Kabeltypen wie vorgesehen an. (Achten Sie darauf, dass Sie die Kabel nicht an die falschen Buchsen oder in falscher Ausrichtung anschließen.)

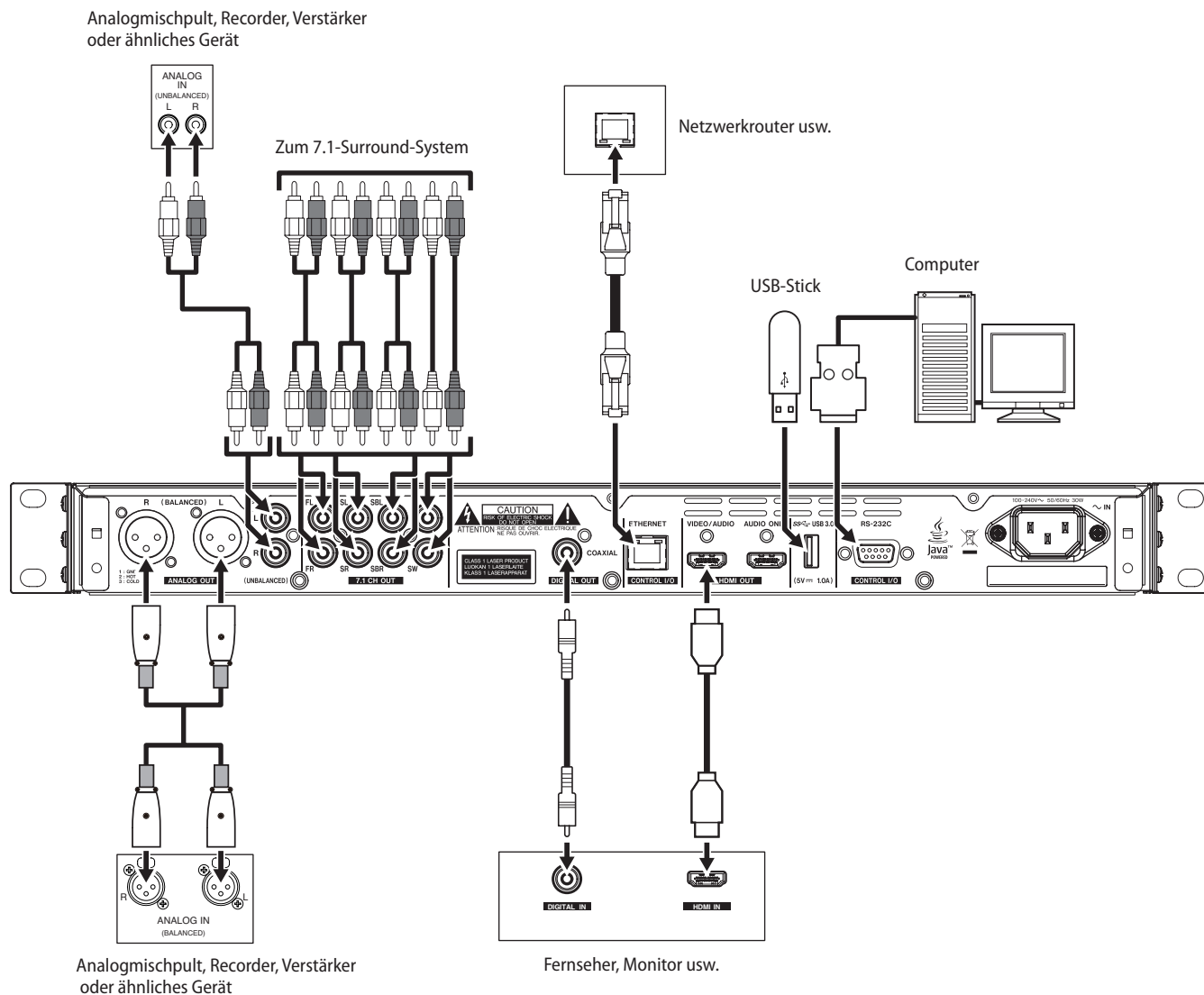

Anmerkung

- Dieses Gerät gibt Signale an allen Ausgangsanschlüssen gleichzeitig aus (HDMI-Tonausgabe jedoch nur über jeweils einen Anschluss; HDMI 1.4 hat Vorrang).
- Der HDMI-Anschluss AUDIO ONLY gibt grundsätzlich kein Bildsignal aus. Sobald Sie einen Bildschirm an diesen Ausgang anschließen, erscheint die folgende Meldung: "This HDMI is only for audio. Connect an Amplifier." (Dieser HDMI-Anschluss gibt nur das Tonsignal aus. Bitte mit dem Verstärker verbinden.)
- Wenn Sie 4K/UHD BDs, Videos mit 2160p und 60 Hz oder anderes hochauflösendes Material abspielen wollen, schließen Sie einen Bildschirm an, der die Auflösung unter-

- stützt. Verwenden Sie dabei ein Premium-HDMI-Kabel, das für sehr hohe Geschwindigkeit bis 18 GBit/s ausgelegt ist.
- Für Videos mit 2160p und 30 Hz schließen Sie einen Bildschirm an, der die Auflösung unterstützt, und verwenden Sie ein hochwertiges oder Premium-HDMI-Kabel an, das für hohe Geschwindigkeit ausgelegt ist.
- Wenn der Anschluss HDMI VIDEO/AUDIO mit einem AV-Verstärker verbunden ist, der HDMI 2.0 nicht unterstützt, ist die Ausgabe in 4K nicht möglich, selbst wenn der Bildschirm an einem Durchgang (Thru) des AV-Verstärkers angeschlossen ist.

Anschlussbeispiele für HDMI-Geräte

■ Verwendung eines AV-Verstärkers und anderer Geräte, die HDMI 2.0 unterstützen

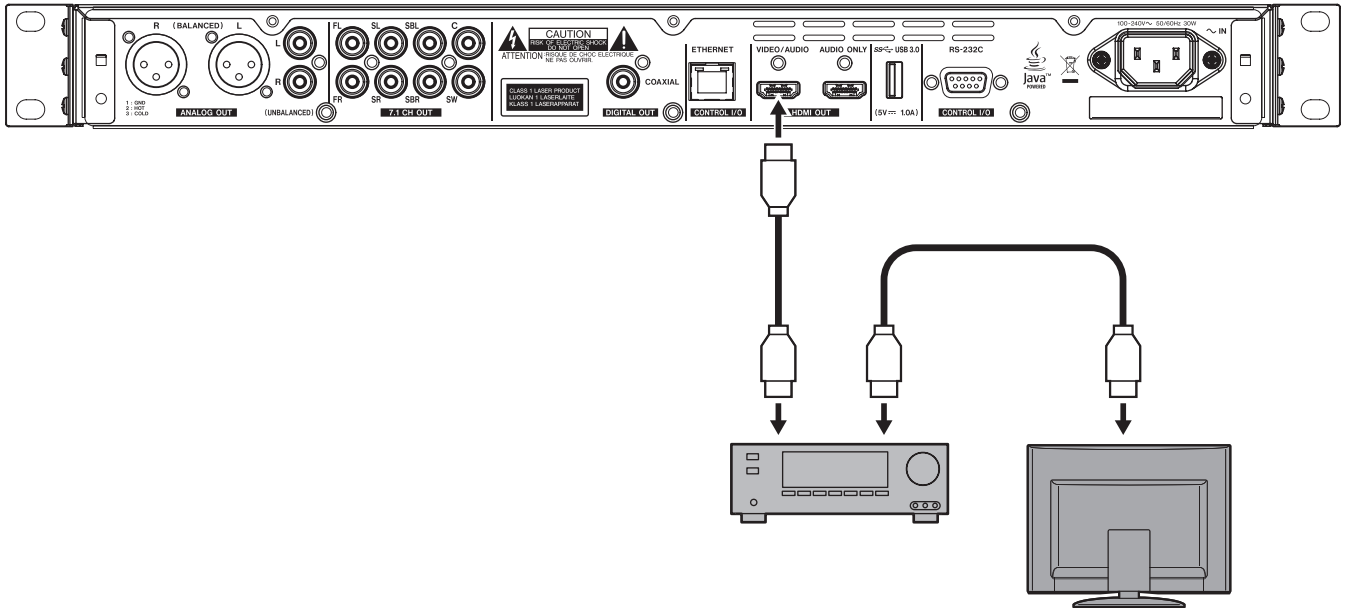

■ Verwendung eines AV-Verstärkers und anderer Geräte, die HDMI 2.0 nicht unterstützen

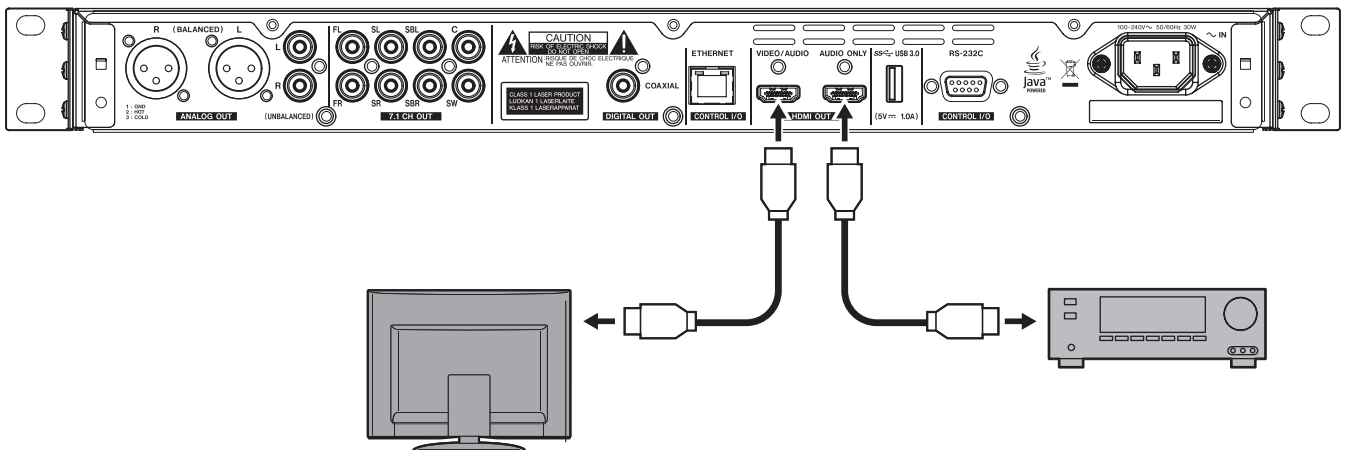

Die Rackmontagewinkel anbringen

Bevor Sie den BD-MP4K in ein Rack einbauen können, müssen Sie zuerst die mitgelieferten Rackmontagewinkel anbringen. Beachten Sie dazu die nachstehende Abbildung.

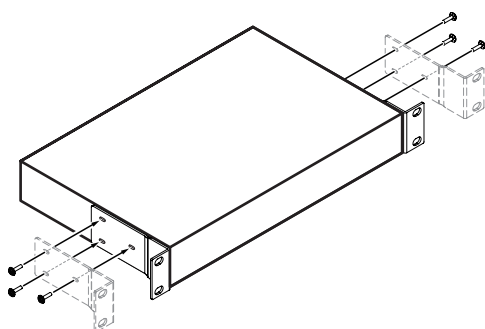

Anmerkung

- Zur Befestigung benötigen Sie einen Kreuzschlitzschraubendreher.
- Die Befestigungslöcher in den mitgelieferten Rackmontagewinkeln sind länglich. Dadurch lässt sich verhindern, dass das Gerät aus dem Rack herausragt.

4 – Vorbereitung

Das Gerätedisplay im Überblick

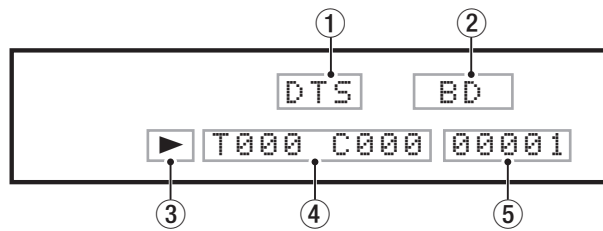

① Ausgegebenes Audioformat

Anzeige	Ausgabeformat
DTS	DTS, DTSHD und andere DTS-Surroundformate
DB	Dolby Digital und andere Dolby-Formate

② Wiedergabemedium

Hier wird der Typ der eingelegten Disc oder das aktuelle Wiedergabemedium angezeigt.

Hier wird der Typ der eingelegten Disc oder das aktuell ausgewählte Wiedergabemedium angezeigt.

Anzeige	Bedeutung
BD	Blu-ray-Disc:
DVD	DVD
CD	Audio-CD
DISC	Daten-CD
USB	Wiedergabe einer Datei, die sich auf einem angeschlossenen USB-Stick befindet.
SD	Wiedergabe einer Datei, die sich auf einer eingelegten SD-Karte befindet.
NETWORK	Wiedergabe einer Datei, die sich auf einer Netzwerkfreigabe befindet.

③ Wiedergabestatus

Während der Wiedergabe oder Pause erscheint hier das entsprechende Symbol.

Anzeige	Bedeutung
▶	Wiedergabe
⏸	Pause
▶▶	Suchlauf vorwärts
◀◀	Suchlauf rückwärts

④ Titel/Audiotitel, Kapitel

Während der Wiedergabe oder Pause erscheinen hier die entsprechenden Informationen.

Anzeige	Bedeutung
T000	Videotitel oder Audiotitel
C000	Videokapitel

⑤ Verschiedene Informationen

Hier erscheinen je nach Betriebszustand unterschiedliche Informationen zum Medientyp oder der wiedergegebenen Datei, wie etwa die laufende Nummer der Medienelemente in der Reihenfolge, wie sie in der Ordneransicht des Mediums beziehungsweise der Wiedergabeliste angezeigt werden.

Medientyp

Anzeige	Bedeutung
BDMV oder BDAV	Blu-ray-Disc
DVD	DVD
CD	Audio-CD
DATA	Daten-CD
NO DISC	Es ist keine Disc eingelegt
USB IN	USB-Stick angeschlossen
USB OUT	USB-Stick getrennt
STOP	Stopptaste gedrückt
POP	Taste TITLE/POP UP gedrückt
OPEN	Disc-Lade geöffnet
CLOSE	Disc-Lade geschlossen
LOAD	Medium wird überprüft
hh:mm:ss	Wiedergabe einer Mediendatei: Zeigt die Wiedergabeposition als Zeitwert an. Wenn Sie zur verbleibenden Zeit wechseln, erscheint ein Minuszeichen vor dem Zeitwert. ¹

¹ Die Zeitanzeige können Sie mit den Cursortasten \downarrow und \uparrow in der Infoleiste auf dem Bildschirm oder mit der Taste **TIME DISPLAY** der Fernbedienung umschalten. (Siehe „Einstellungen für die Lautsprecher vornehmen“ auf Seite 193.)

Weitere angezeigte Informationen

Anzeige	Bedeutung
ROOT	Das Titelmü einer Disc mit mehreren Titeln ist geöffnet
TOP	Das Titelmü einer gekauften oder geliehenen Videodisc ist geöffnet
UPGRADE	Die Firmware wird aktualisiert
VOL x	Die Lautstärke wird geändert Anzeigebereich: -41 (Minimum) bis 0 (Maximum)
SETUP	Das Menü <i>Settings</i> wird auf dem Bildschirm angezeigt

Die Fernbedienung vorbereiten

Vorsichtsmaßnahmen beim Umgang mit Batterien

Unsachgemäßer Umgang mit Batterien/Akkus kann das Austreten von Säure, Explosion der Batterien/Akkus oder andere Probleme zur Folge haben. Lesen und befolgen Sie die Warnhinweise zu Batterien auf Seite 159.

Batterien einlegen

1. Öffnen Sie die Batteriefachabdeckung auf der Unterseite.
2. Legen Sie zwei Batterien des Typs AAA ein.
Achten Sie dabei auf die richtige Ausrichtung (+ / -).
3. Schließen Sie die Batteriefachabdeckung.

Wann müssen die Batterien ausgetauscht werden?

Ersetzen Sie beide Batterien durch neue, wenn die Reichweite der Fernbedienung abnimmt oder das Gerät nicht mehr richtig auf Tasteneingaben reagiert.

Die Fernbedienung nutzen

Zur Funktionsweise der Fernbedienung lesen Sie den Abschnitt „Drahtlose Fernbedienung (Tascam RC-BDMP4K)“ auf Seite 169.

Richten Sie die Fernbedienung im unten angegebenen Winkel auf den Empfangssensor des Recorders aus.

Empfangssensor für die Fernbedienung

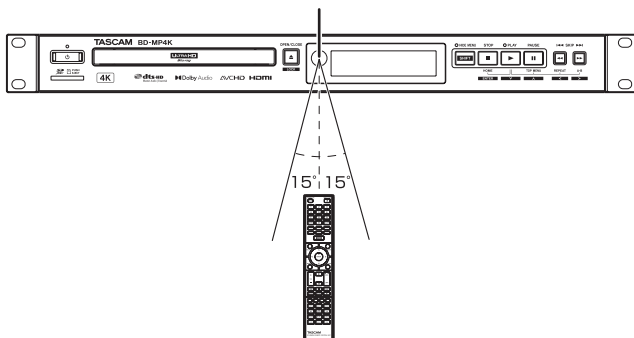

Reichweite und Erfassungswinkel

Aus jedem Winkel innerhalb von 15° von vorn: 10 m

Wichtig

- Bei Hindernissen innerhalb der Sichtlinie ist möglicherweise kein Empfang möglich.
- Entnehmen Sie die Batterien, wenn Sie die Fernbedienung längere Zeit nicht gebrauchen (einen Monat oder länger).
- Sollten Batterien auslaufen, reinigen Sie das Batteriefach gründlich von etwaigen Rückständen der Batterieflüssigkeit, bevor Sie neue Batterien einlegen.
- Falls sich weitere infrarotgesteuerte Geräte in der Umgebung befinden, kann es passieren, dass die Fernbedienung an diesen ungewollte Funktionen auslöst.

Den BD-MP4K ein- und ausschalten

Anmerkung

Wenn das Gerät mit dem Stromnetz verbunden ist und mit Strom versorgt wird, schaltet es sich automatisch ein. (Dies geschieht auch dann, wenn die Stromversorgung nach einem Stromausfall oder einer anderen Unterbrechung wiederhergestellt wird.)

Das Gerät aus dem Standby einschalten

Wenn das **STANDBY/ON**-Lämpchen auf der Vorderseite des Geräts rot leuchtet, ist das Gerät im Standby. Drücken Sie die Taste am Gerät oder die Taste **STANDBY/ON** auf der Fernbedienung, um es einzuschalten.



Begrüßungsseite

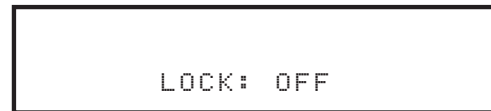

Status der Sperrfunktion

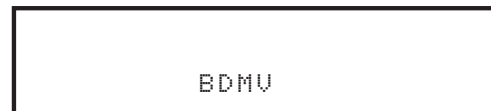

Gerät ist betriebsbereit

Während des Startvorgangs erscheint auf dem Display kurz der oben gezeigte Begrüßungshinweis. Anschließend ist das Gerät betriebsbereit.

Das Gerät ausschalten

Um das Gerät auszuschalten, drücken Sie die Taste am Gerät oder die Taste **STANDBY/ON** auf der Fernbedienung.

Während dem Herunterfahren erscheint ein Hinweis. Sobald der Vorgang beendet ist, schaltet sich das Display aus, und die **STANDBY/ON**-Anzeige leuchtet rot.

Wichtig

Schalten Sie das Gerät nicht aus und unterbrechen Sie nicht die Stromzufuhr während eines Lesezugriffs (also während der Wiedergabe oder eines sonstigen Zugriffs auf ein SD- oder USB-Speichermedium). Andernfalls können Schäden am BD-MP4K entstehen.

4 – Vorbereitung

Discs einlegen und entnehmen

■ Eine Disc einlegen

1. Drücken Sie die Taste **OPEN/CLOSE** (▲) am Hauptgerät oder auf der Fernbedienung.

Die Disc-Lade öffnet sich. Legen Sie die Disc mit der Beschriftung nach oben ein.

2. Drücken Sie erneut **OPEN/CLOSE** (▲), um die Disc-Lade zu schließen.

Der BD-MP4K liest die Informationen der Disc ein und zeigt währenddessen **LOAD** auf dem Display an. Anschließend erscheint der erkannte Medientyp auf dem Display:

Anzeige	Bedeutung
BDMV oder BDAV	Blu-ray-Disc
DVD	DVD
CD	Audio-CD
DATA	Daten-CD

Anmerkung

Wenn die Disc-Lade offen ist, erscheint **OPEN** auf dem Display. Wenn die Disc-Lade geschlossen ist, erscheint **CLOSE** auf dem Display.

■ Eine Disc auswerfen

1. Drücken Sie die Taste **OPEN/CLOSE** (▲) am Hauptgerät oder auf der Fernbedienung.
2. Sobald die Lade offen ist, heben Sie die Disc in der Mitte an und entnehmen Sie sie.

Anmerkung

Die Taste **OPEN/CLOSE** funktioniert nur, wenn das Gerät eingeschaltet ist.

SD-Karten einsetzen und entfernen

■ Eine SD-Karte einsetzen

Setzen Sie eine SD-Karte in den Kartenschacht auf der Gerätefront ein, um darauf gespeicherte Dateien wiederzugeben.

Anmerkung

Sie können die Karte bei eingeschaltetem oder ausgeschaltetem Gerät einsetzen.

- Führen Sie die SD-Karte(n) ein. Achten Sie auf korrekte Ausrichtung.
- Die bedruckte Seite sollte nach oben und die Kontakte sollten nach hinten weisen.

■ Die SD-Karte entfernen

Bevor Sie eine Speicherkarte entfernen, stoppen Sie die Wiedergabe oder schalten Sie das Gerät aus.

⚠ VORSICHT

Entfernen Sie eine SD-Karte nicht, während das Gerät in Betrieb ist (Wiedergabe oder sonstiger Zugriff auf das Medium). Andernfalls gehen möglicherweise Daten verloren. Zudem können plötzliche laute Geräusche auftreten, die Ihr Gehör oder Ihre Geräte schädigen.

1. Drücken Sie die Karte vorsichtig etwas hinein, worauf sie sich löst und entnommen werden kann.
2. Ziehen Sie die Karte von Hand heraus.

■ Schreibschutz der SD-Karte

SD-Karten sind mit einem Schreibschutzschalter ausgestattet, mit dem ein versehentliches Überschreiben verhindert werden kann.

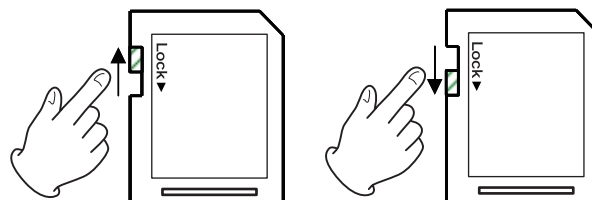

USB-Sticks anschließen und entfernen

■ Einen USB-Stick anschließen

Schließen Sie einen USB-Stick an den frontseitigen USB-Anschluss an, um darauf gespeicherte Dateien wiederzugeben.

Anmerkung

Sie können USB-Sticks bei ein- oder ausgeschaltetem Gerät anschließen.

■ Einen USB-Stick entfernen

Schalten Sie das Gerät aus, bevor Sie einen USB-Stick entfernen.

Wichtig

Entfernen Sie einen USB-Stick keinesfalls während des Betriebs (Wiedergabe oder sonstiger Zugriff auf das Medium). Andernfalls können Daten verloren gehen und das Gerät kann beschädigt werden.

Sperrfunktionen

Die Sperrfunktionen ermöglichen es, das Öffnen und Schließen der Disc-Lade sowie die Bedienung mit der Fernbedienung und den Tasten am Gerät zu verhindern.

1. Halten Sie die Taste **SHIFT** gedrückt und drücken Sie dann zusätzlich die Taste **OPEN/CLOSE [LOCK]** auf der Gerätevorderseite.

Der aktuelle Status der Sperre wird auf dem Gerätedisplay angezeigt.

2. Drücken Sie erneut **SHIFT** + [**LOCK**].

- Durch Drücken dieser Tastenkombination ändert sich der Status jedes Mal.
- Halten Sie die Taste **SHIFT** weiter gedrückt, und drücken Sie die andere Taste so oft, bis die gewünschte Sperrfunktion angezeigt wird.

Anzeige auf dem Gerätedisplay	Status der Sperrfunktion
LOCK: T LOCK	Disc-Lade gesperrt
LOCK: P LOCK	Gerätetasten gesperrt*
LOCK: R LOCK	Fernbedienung gesperrt
LOCK: R+P LOCK	Fernbedienung und Gerätetasten gesperrt ¹
LOCK: R+T LOCK	Fernbedienung und Disc-Lade gesperrt
LOCK: OFF	Nicht gesperrt

¹ Die Tastenkombination **SHIFT** + **OPEN/CLOSE [LOCK]** funktioniert auch, wenn die Gerätetasten gesperrt sind.

Verhalten bei aktivierter Sperrfunktion

Wenn jemand bei gesperrten Gerätetasten eine Taste am Gerät drückt, erscheint auf dem Gerätedisplay die Meldung **LOCKED**, und der Vorgang wird nicht ausgeführt.

Anmerkung

- Wenn Sie die Disc-Lade sperren (T LOCK oder R+T LOCK), während die Lade noch offen ist, lässt sie sich ein Mal schließen. Anschließend ist die Lade verriegelt.
- Ein gesperrtes Gerät lässt sich aus- und wieder einschalten. Nach dem Wiedereinschalten bleibt es gesperrt.

Fernsteuerung mit Hilfe eines Computers

Sie können den BD-MP4K auch mittels Computer fernsteuern:

- per RS-232C: Verbinden Sie die RS-232C-Buchsen beider Geräte über ein entsprechendes serielles Kabel
- per Ethernet: Verbinden Sie den BD-MP4K mit demselben Netzwerk, mit dem auch der Computer verbunden ist. Nutzen Sie dazu die Buchse **ETHERNET** auf der Geräterückseite.

Ausführliche Informationen zu den Kommunikations- und Befehlsprotokollen des BD-MP4K für Ethernet und RS-232C finden Sie auf der Tascam-Website (<https://tascam.de/downloads/BD-MP4K>).

Überblick über BD-Live

Der BD-MP4K unterstützt BD-Video (BD-ROM Profile 2.0) mit BD-Live-Funktionen.

Das bedeutet, wenn Sie das Gerät mit dem Internet verbinden, stehen Ihnen zusätzliche Inhalte wie besondere Filmsequenzen oder Untertitel zur Verfügung.

- Welche Funktionen Sie mit BD-Live nutzen können, hängt von der jeweiligen Disc ab. Einzelheiten zu diesen Funktionen und ihrer Verwendung finden Sie auf dem Bildschirm und in den Erläuterungen zur Disc.
- Um die BD-Live-Funktionen nutzen zu können, verbinden Sie das Gerät mit dem Internet und nehmen Sie die erforderlichen Einstellungen vor. Siehe „Informationen zur Netzwerkverbindung anzeigen und Einstellungen vornehmen“ auf Seite 195 (Verbindung herstellen) und „Network (Netzwerk)“ auf Seite 174 (Einstellungen im Menü).
- Je nach verwendeter Disc kann es erforderlich sein, die im Abschnitt „Network (Netzwerk)“ auf Seite 174 beschriebenen Einstellungen zu ändern.
- Wenn unter *BD-LIVE Connection* die Einstellung *Prohibited* gewählt ist, können keine BD-Live-Inhalte aus dem Internet bezogen werden.
- Je nach den verwendeten Netzwerkeinstellungen kann die Verbindung mit dem Netzwerk einige Zeit dauern oder sogar unmöglich sein.
- Während der Wiedergabe von Discs, die BD-Live unterstützen, werden möglicherweise Identifikationsdaten für das Gerät oder die Disc an den Inhaltsanbieter übertragen. Um die Übertragung einzuschränken, wählen Sie im Menü *Network* unter *BD-LIVE Connection* die Einstellung *Partially Permitted*.

5 – Wiedergeben

Für die Wiedergabe nutzbare Medien- und Dateiformate

Der BD-MP4K kann die folgenden Medienformate wiedergeben:

■ Discs

- Blu-ray: 4K Ultra HD Blu-ray, BD25, BD50, BD-ROM, BD-R, BD-RE
- DVD: DVD-ROM, DVD+R, DVD-R, DVD+RW, DVD-RW
- CD: CD-DA, CD-R, CD-RW

■ Inhaltsformate

- Blu-ray: BDMV, BDAV, BD-Audio
- DVD: DVD-Video, DVD-VR, AVCHD, DVD-Audio

Wichtig

- *Nicht abgeschlossene (finalisierte) Medien der Typen BD-R, DVD-RW und DVD-R lassen sich möglicherweise nicht korrekt abspielen.*
- *Medien der Typen BD-RE Version 1.0 (Kassettenformat) und DVD-RAM sind nicht abspielbar.*
- *Zusätzliche, in Multisession-Discs (Multi-Border-Discs) der Typen BD-RE, BD-R, DVD-RW und DVD-R enthaltene Inhalte sind nicht abspielbar.*
- *Einige BD-Video- und DVD-Video-Medien funktionieren aufgrund der Absicht ihrer Produzenten möglicherweise nicht wie in diesem Handbuch beschrieben. Einzelheiten finden Sie in den Informationen zu solchen Discs.*
- *Verwenden Sie Musik-CDs, die der ISO-Norm entsprechen.*
- *Dennoch ist die Wiedergabe nicht für alle Discs garantiert, die der Norm entsprechen.*

Unterstützte Dateiformate (Video, Audio und Bilder)

Der BD-MP4K kann die folgenden Dateiformate wiedergeben:

■ Video

- .asf, .mpg, .avi, .3gp, .dat, .mkv, .mov, .m2ts, .ogm, .tp, .ts, .mp4, .wmv

■ Audio

- .wav, .mp3, .wma, .aac, .flac, .ape

■ Standbilder

- .jpeg, .gif, .png

Wichtig

USB-Sticks und SD-Karten müssen das Dateisystem FAT16, FAT32, exFAT oder NTFS verwenden.

Medien wiedergeben

Dieser Abschnitt erklärt die grundlegende Bedienung des Geräts (Discs laden, Wiedergabe, Pause, Stopp).

Die folgenden Erläuterungen setzen voraus, dass Sie die erforderlichen Verbindungen hergestellt, das Gerät eingeschaltet, eine Disc oder ein anderes Medium mit Video- oder Audio-dateien eingelegt und die aktuelle Quelle ausgewählt haben.

Eine Disc einlegen

Die folgenden Schritte können Sie mit den Tasten am Gerät oder mit der Fernbedienung ausführen.

1. Drücken Sie die Taste **OPEN/CLOSE** (▲), um die Disc-Lade zu öffnen.
2. Legen Sie eine Disc ein und drücken Sie die Taste erneut, um die Lade zu schließen.

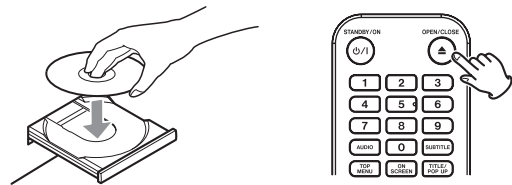

Während die Disc gelesen wird, erscheint **LOAD** auf dem Gerätedisplay, gefolgt vom erkannten Medientyp.

Überblick über die automatische Wiedergabe

- Wenn die automatische Wiedergabe von Discs eingeschaltet ist (Hauptmenü > Settings > System > Disc Auto Playback > On), beginnt die Wiedergabe
 - unmittelbar nach dem Laden der Disc oder
 - unmittelbar nach dem Einschalten der Stromversorgung, sofern eine Disc eingelegt ist.
- Ist die automatische Wiedergabe ausgeschaltet und die Wiedergabe startet nicht von selbst, wählen Sie im Hauptmenü *Disc*, und drücken Sie die Wiedergabetaste ►.

Wichtig

- *Wenn die automatische Wiedergabe eingeschaltet ist, denken Sie in den folgenden Situationen daran, dass die Wiedergabe möglicherweise schon läuft und unterbrochen werden könnte:*
 - wenn Sie Einstellungen im Menü vornehmen
 - wenn Sie auf einer SD-Karte, einem USB-Stick oder einer Netzwerkfreigabe enthaltene Dateien wiedergeben (die Wiedergabe der Datei endet plötzlich)
- *Die automatische Wiedergabe funktioniert nur mit Discs, die dieses Merkmal unterstützen, und nicht mit Dateien auf SD/USB-Speichermedien oder Netzwerkfreigaben.*

Videodiscs abspielen

- Wenn Sie eine Disc einlegen, die noch nie zuvor abgespielt wurde, beginnt die Wiedergabe von vorn.
- Wenn die Funktion „Letzte Wiedergabeposition merken“ eingeschaltet ist (Hauptmenü > Settings > System > Last Memory > On), erscheint eine Sicherheitsabfrage, ob die Wiedergabe an gemerkter Stelle fortgesetzt werden soll oder nicht.. Drücken Sie **ENTER**, um von der gemerkten Stelle aus wiederzugeben, oder drücken Sie **RETURN**, um von Anfang an wiederzugeben. Wenn fünf Sekunden lang keine Aktion erfolgt, setzt das Gerät die Wiedergabe an der gemerkten Stelle fort.

Dies funktioniert nur mit gekauften oder geliehenen Videodiscs. Zudem kann das Gerät nur die Positionen von maximal fünf Discs speichern. Bei mehr als fünf Discs überschreibt die neueste Position jeweils die älteste.

■ Bedienung über Hauptmenü und Einblendmenüs von Discs

Wenn Videodiscs über Menüs verfügen, können Sie diese anzeigen und darüber weitere Funktionen nutzen. (Die Inhalte der Menüs sind abhängig von der Programmierung der jeweiligen Disc.)

- Um das Titelménü anzuzeigen, drücken Sie die Taste **TOP MENU**. Wenn Sie dies während der Wiedergabe oder im Pausenmodus tun, stoppt die Wiedergabe.
- Um das Titelménü anzuzeigen, ohne die Wiedergabe zu stoppen, drücken Sie die Taste **TITLE/POP UP**.
- Wählen Sie Menüelemente mit den Cursortasten aus, und drücken Sie zur Bestätigung **ENTER**.

Die Wiedergabe vorübergehend anhalten (Pause)

Um die Wiedergabe vorübergehend anzuhalten, drücken Sie die Pausetaste **II**.

Um die Wiedergabe an derselben Stelle fortzusetzen, drücken Sie noch einmal die Pausetaste **II** oder die Wiedergabetaste **▶**.

Die Wiedergabe stoppen

Um die Wiedergabe zu stoppen, drücken Sie die Stopp-taste **■**.

Drücken Sie die Wiedergabetaste **▶** oder **ENTER**, um die Wiedergabe an der gestoppten Position fortzusetzen.

Pause und Stopp unterscheiden sich wie folgt:

- Bei Discs dauert das erneute Starten der Wiedergabe länger, wenn sie gestoppt wurde.
- Das auf dem Bildschirm angezeigte Bild verschwindet.
- Während der wiederholten Wiedergabe wird der Wiederholungsmodus deaktiviert.

Zeitlupe (verlangsamte Wiedergabe)

Drücken Sie während der Wiedergabe die Taste **▶** auf der Fernbedienung, um auf Zeitlupe umzuschalten. Durch jedes weitere Drücken der Taste wechseln Sie zwischen fünf Geschwindigkeiten:

1/16 → 1/8 → 1/4 → 1/2 → Normalgeschwindigkeit

Rückwärts und vorwärts suchen

- Um das Material rückwärts oder vorwärts zu durchsuchen, halten Sie die Suchtaste **◀◀** oder **▶▶** gedrückt.

Durch jedes weitere Drücken und Halten dieser Taste am dem Gerät wechseln Sie zwischen fünf Suchgeschwindigkeiten.

Drücken Sie noch einmal, um zur normalen Wiedergabe zurückzukehren.

Wenn Sie in einer Disc rückwärts oder vorwärts suchen, drücken Sie die Pausetaste **II**, um die Wiedergabe vorübergehend anzuhalten.

Durch erneutes Drücken der Taste setzen Sie die Wiedergabe fort.

Zum vorherigen oder nächsten Kapitel oder Audiotitel springen

Nutzen Sie die Sprungtasten **◀◀/▶▶**, um zum vorhergehenden oder nachfolgenden Kapitel oder Audiotitel zu springen.

Wenn Sie die Tasten während der Wiedergabe, Pause oder Suche drücken, setzt das Gerät anschließend die Wiedergabe fort.

Um an den Anfang des aktuell wiedergegebenen Kapitels oder Audiotitels zurückzukehren, drücken Sie einmal die Sprungtaste links **◀◀**.

(Wenn Sie das aktuelle Kapitel oder den aktuellen Audiotitel jedoch innerhalb weniger Sekunden nach Beginn wiedergeben oder anhalten, springt das Gerät zum vorhergehenden Kapitel oder Audiotitel und setzt dann die Wiedergabe fort.)

Anmerkung

Nach dem Sprung setzt das Gerät die Wiedergabe fort. Pausieren nach dem Sprung ist nicht möglich.

Einen Abschnitt wiederholen

Sie können während der Wiedergabe einen Abschnitt markieren, der anschließend wiederholt abgespielt wird.

Anmerkung

Diese Art der Wiederholung unterscheidet sich von der automatischen Wiederholung: Beim Ausschalten merkt sich das Gerät nicht die Wiedergabeposition. (Nicht alle Videodiscs unterstützen diese Funktion.)

Siehe auch die Kombination aus automatischer Wiedergabe und Wiederholungsfunktion im Abschnitt „Playback (Wiedergabe)“ auf Seite 173.

1. Drücken Sie die Taste **A–B** an der Stelle, an der die Wiederholung beginnen soll.

Oben auf dem Bildschirm wird „A–“ angezeigt.

2. Drücken Sie die Taste **A–B** an der Stelle, an der die Wiederholung enden soll.

Oben auf dem Bildschirm wird „A–B“ angezeigt, und der markierte Abschnitt wird wiederholt abgespielt.

Um den Anfangspunkt (A) zu entfernen, drücken Sie **CLEAR**.

3. Drücken Sie während der Wiederholung erneut die Taste **A–B**, um die Wiederholung zu beenden und mit der normalen Wiedergabe fortzufahren.

5 – Wiedergeben

Ein Kapitel, einen Videotitel oder einen Audiotitel wiederholen

Anmerkung

Diese Art der Wiederholung unterscheidet sich von der automatischen Wiederholung: Beim Ausschalten merkt sich das Gerät nicht die Wiedergabezeitposition.

Siehe auch die Kombination aus automatischer Wiedergabe und Wiederholungsfunktion im Abschnitt „Playback (Wiedergabe)“ auf Seite 173.

Drücken Sie **REPEAT**, um die wiederholte Wiedergabe einzuschalten.

Das aktuelle Kapitel oder der aktuelle Titel werden wiederholt.

Durch wiederholtes Drücken dieser Taste wechseln Sie zwischen den verfügbaren Wiederholmodi:

Videodiscs

Symbol auf dem Monitor	Was wird wiederholt?	Wiedergabe beginnt am ...
	Kapitel	Anfang des aktuellen Kapitels
	Videotitel	Anfang des aktuellen Titels
	Gesamte Disc	Anfang der Videodatei

CDs sowie Video- und Audiodateien

Symbol auf dem Monitor	Was wird wiederholt?	Wiedergabe beginnt am ...
	Einzelner Titel	Anfang des aktuellen Titels
	Alle Titel auf der CD oder im aktuellen Ordner	Anfang der CD oder des Ordners

An eine bestimmte Stelle springen

Wenn Sie während der Wiedergabe einer Disc die Taste **SEARCH** drücken, erscheint oben auf dem Bildschirm eine Infoleiste.



Hier können Sie mit den Cursortasten </> zwischen den Anzeigebereichen für Zeit und Kapitel wechseln und Werte eingeben.



Anmerkung

Sie können nur Wiedergabezeiten und Kapitelnummern angeben, die auf der wiedergegebenen Disc vorhanden sind. Werte, die diese Bereiche überschreiten, lassen sich nicht eingeben.

■ Zu einer bestimmten Wiedergabezeit springen

1. Drücken Sie in dieser Situation **ENTER**, um den angezeigten Wert ändern zu können.



2. Geben Sie den gewünschten Wert mithilfe der Zifferntasten ein.

Nutzen Sie die Cursortasten </>, um zwischen den Feldern für Stunden, Minuten und Sekunden zu wechseln.

In der folgenden Abbildung wurden Werte für Minuten und Sekunden eingegeben.



3. Drücken Sie anschließend **ENTER**, um die Wiedergabe an der eingegebenen Zeitposition zu starten.

Die Kapitelanzeige passt sich entsprechend dem angegebenen Zeitpunkt an.

Kapitelanzeige

Zeitanzeige



Drücken Sie die Taste **ON SCREEN**, um die Infoleiste zu schließen.

■ Zu einem bestimmten Kapitel oder Titel springen

1. Bewegen Sie den Cursor nach links zur Kapitelanzeige.
2. Drücken Sie **ENTER**, um den angezeigten Wert ändern zu können.



3. Geben Sie den gewünschten Wert mithilfe der Zifferntasten ein.
4. Drücken Sie anschließend **ENTER**, um die Wiedergabe am Anfang des gewählten Kapitels zu starten.

Die Zeitanzeige ändert sich entsprechend dem gewählten Kapitel.

Drücken Sie die Taste **ON SCREEN**, um die Infoleiste zu schließen.

Dateien wiedergeben, die sich auf SD-Karten, USB-Sticks, Daten-CDs oder in freigegebenen Netzwerkordnern befinden

1. Wählen Sie im Hauptmenü *Media*, und drücken Sie **ENTER**.
Es erscheinen Symbole für die erkannten Speichermedien.

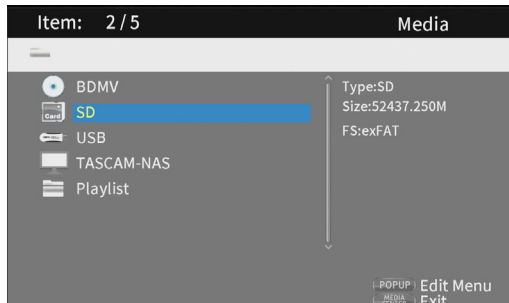

2. Wählen Sie mit den Cursortasten das Medium aus, das die wiederzugebende Datei enthält, und drücken Sie **ENTER**.

Auf dem Display erscheint **LOAD**, während das Medium geladen wird. Anschließend erscheint der erkannte Medientyp auf dem Display:

Medium	Anzeige
USB-Stick	USB
SD-Karte	SD
Netzwerkfreigabe	Bezeichnung der Freigabe

Die folgende Ordneransicht erscheint:

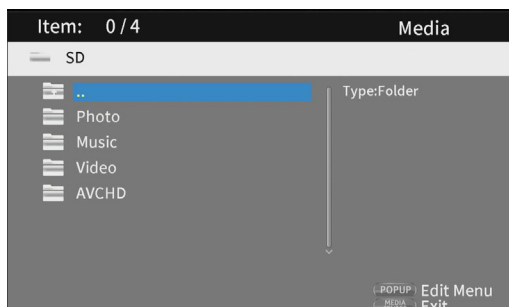

Ordner	Bedeutung
⋮	Oberste Ordnerstufe
Photo	Ordner mit Bildern
Music	Ordner mit Audiodateien
Video	Ordner mit Videodateien
AVCHD	Ordner mit HD-Videodateien

3. Wählen Sie den gewünschten Ordner aus und drücken Sie **ENTER**.

Die im Ordner enthaltenen Dateien werden angezeigt (hier der Inhalt des Ordners Music).

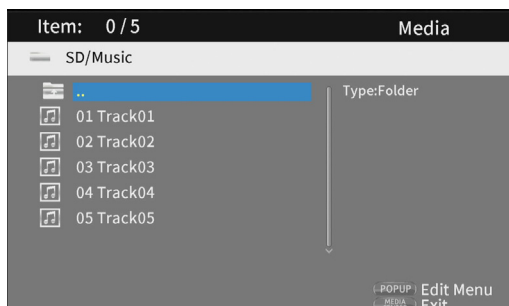

4. Wählen Sie die gewünschte Datei mit den Cursortasten \downarrow/\uparrow aus, und drücken Sie die Wiedergabetaste \blacktriangleright , um die Wiedergabe zu starten.

- Wenn eine Datei ausgewählt ist, erscheinen die folgenden Informationen auf der rechten Seite des Menüs:
- Vorschauen von Bilddateien
 - Verschiedene Informationen zu Audio- und Videodateien

Mehrere Dateien auswählen

Eine ausgewählte Datei können Sie mit der Cursortaste \blacktriangleright markieren. Daraufhin erscheint ein Häkchen vor dem Dateinamen.

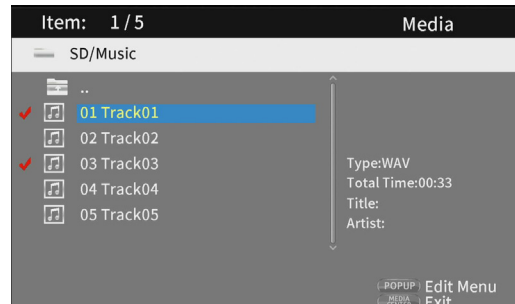

- Drücken Sie die Taste **ENTER**, um mehrere auf diese Weise markierte Dateien in Folge wiederzugeben. Sobald die Wiedergabe endet, erscheint wieder die oben gezeigte Seite.
- Um ein Häkchen zu entfernen, drücken Sie noch einmal die Cursortaste \blacktriangleright , während die Datei ausgewählt ist.
- Um alle Dateien auf einmal hinzuzufügen, drücken Sie **TITLE/POP UP**, und wählen Sie im Einblendmenü die Option *Select all*.
- Mit *Clear all* (Auswahl aufheben) entfernen Sie die Häkchen von allen Dateien. Beim Verlassen eines Ordners werden die Häkchen ebenfalls von allen Dateien entfernt.

5 – Wiedergeben

Wiedergabelisten mit USB-Sticks, SD-Karten und Daten-CDs nutzen

Damit Sie Wiedergabelisten verwenden können, schließen Sie einen USB-Stick mit Mediendateien auf der Gerätevorderseite an oder legen Sie eine SD-Karte oder Daten-CD mit Mediendateien ein.

Während das Speichermedium gelesen wird, erscheint **LOAD** auf dem Gerätedisplay, gefolgt vom erkannten Medientyp.

Anmerkung

- *Wiedergabelisten können nur Bild-, Audio- oder Videodateien enthalten.*
- *Eine Wiedergabeliste darf nur Dateitypen desselben Typs enthalten. (Zum Beispiel kann sie nicht sowohl Bild- als auch Videodateien enthalten.)*
- *Dateien in einem Netzwerk können Sie nicht zu einer Wiedergabeliste hinzufügen.*
- *Die Einträge der Wiedergabeliste werden in der Reihenfolge wiedergegeben, in der Sie sie der Liste hinzugefügt haben.*

Wichtig

- *Wiedergabelisten verlieren beim Ausschalten des Geräts (Standby) ihren Inhalt.*
- *Sobald Sie ein USB/SD-Medium entfernen, werden auch die auf dem Medium enthaltenen Dateien aus der Wiedergabeliste entfernt.*

■ Einer Wiedergabeliste Dateien hinzufügen

1. Wählen Sie im Hauptmenü **Media**, und drücken Sie **ENTER**.
Es erscheinen Symbole für die erkannten Speichermedien.

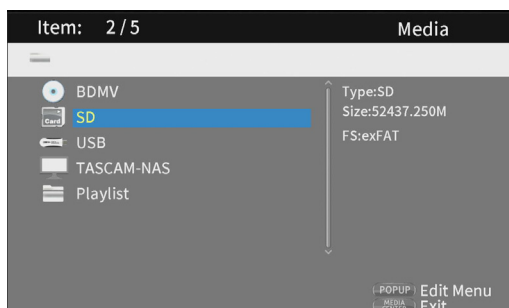

2. Wählen Sie mit den Cursorstasten das Medium aus, das die gewünschten Dateien enthält, und drücken Sie **ENTER**.
Auf dem Gerätedisplay erscheint **LOAD**, während das Medium geladen wird. Anschließend erscheint der erkannte Medientyp (**USB** oder **SD**).
Die folgenden Ordner erscheinen:

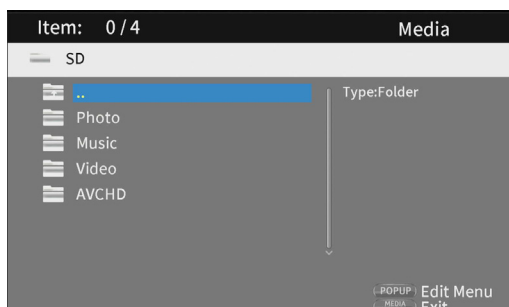

Ordner	Bedeutung
⊠...	Oberste Ordnerenebene
Photo	Ordner mit Bildern
Music	Ordner mit Audiodateien
Video	Ordner mit Videodateien
AVCHD	Ordner mit HD-Videodateien

3. Wählen Sie aus einem der Ordner die Datei aus, die Sie der Wiedergabeliste hinzufügen wollen, und drücken Sie dann auf **TITLE/POP UP**.

Ein Einblendmenü erscheint.

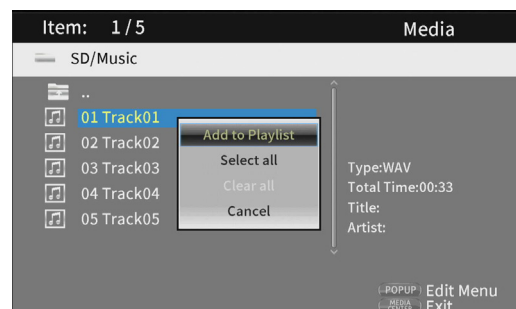

4. Wählen Sie **Add to Playlist** (der Wiedergabeliste hinzufügen), und drücken Sie **ENTER**.

Für die Dateien gibt es nun Einträge in der Wiedergabeliste. Um mehrere Dateien auf einmal hinzuzufügen, gehen Sie vor wie im Abschnitt „Mehrere Dateien auswählen“ auf Seite 189 beschrieben.

Um nichts zu tun und zur ursprünglichen Seite zurückzukehren, wählen Sie **Cancel** (Abbrechen) und drücken **ENTER** (oder **RETURN**).

■ Einträge aus einer Wiedergabeliste entfernen

Um Einträge aus einer Wiedergabeliste zu entfernen, gehen Sie wie folgt vor:

1. Wählen Sie das Symbol **Playlist** und anschließend den Ordner, der den gesuchten Eintrag enthält.

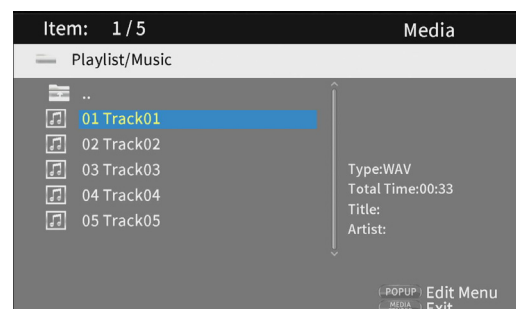

2. Wählen Sie den zu entfernenden Eintrag aus, und drücken Sie **TITLE/POP UP**.

Das Einblendmenü erscheint.

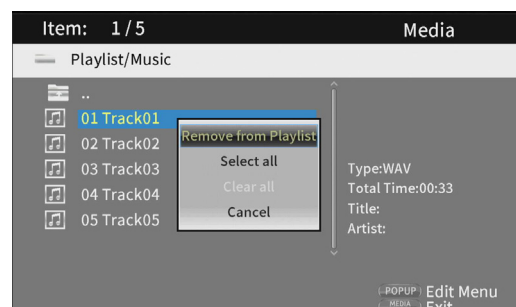

3. Wählen Sie *Remove from Playlist* (aus der Wiedergabeliste entfernen), und drücken Sie **ENTER**.

Auf die gleiche Weise können Sie mehrere oder alle Einträge aus der Wiedergabeliste entfernen: Markieren Sie sie zunächst mit Häkchen und wählen Sie dann *Remove from Playlist*. (Siehe „Mehrere Dateien auswählen“ auf Seite 189).

■ Eine Wiedergabeliste für die Wiedergabe nutzen

1. Wählen Sie im Hauptmenü *Media*, und drücken Sie **ENTER**.
2. Wählen Sie mit den Cursortasten den Ordner *Playlist* aus, und drücken Sie **ENTER**.

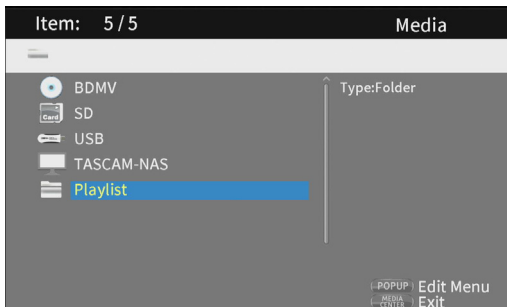

Die folgenden Ordner erscheinen:



3. Wählen Sie aus einem der Ordner eine Datei für die Wiedergabe aus, und drücken Sie **ENTER** oder die Wiedergabetaste **▶**, um die Dateien in der Liste abzuspielen.

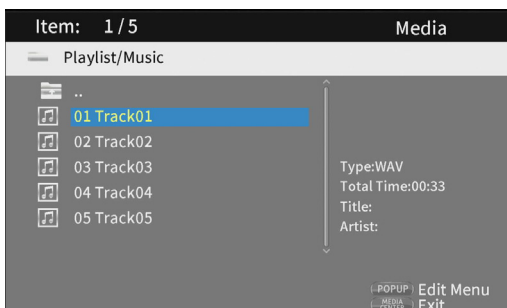

Wiedergabe in programmierter Folge (nur Discs)

Der BD-MP4K kann Kapitel/Titel von Videodiscs und Titel von Audiodiscs in bestimmter Reihenfolge abspielen.

1. Legen Sie die gewünschte Disc ein.
2. Drücken Sie die Taste **PROGRAM** während der Wiedergabe oder Pause.

Die unten gezeigte Seite (*Program*) erscheint auf dem Bildschirm.

Wichtig

Wenn Sie an dieser Stelle noch einmal **PROGRAM** drücken, wird der Inhalt der Liste zurückgesetzt (geleert).



Darstellung für eine DVD

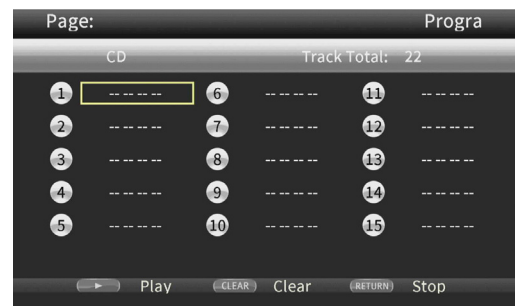

Darstellung für eine CD

Sie können bis zu 15 Kapitel, Titel beziehungsweise Audiotitel der eingelegten Disc in der gewünschten Reihenfolge anordnen. Am unteren Rand sehen Sie die verfügbaren Bedienelemente:

- Wiedergabetaste **▶**: Wiedergabe starten
- Taste **CLEAR**: Eintrag zurücksetzen
- Taste **RETURN**: Wiedergabe stoppen

Darüber hinaus stehen Ihnen die Cursor- und Zifferntasten zur Verfügung.

Ordnen Sie nun die gewünschten Elemente in der gewünschten Reihenfolge an. Beginnen Sie im ersten Feld.

3. Drücken Sie **ENTER**.
4. Wählen Sie mit den Cursortasten **∨/∧** das gewünschte Element (Kapitel, Titel, Audiotitel) aus.

Bedenken Sie dabei, dass Sie nur auf der Disc vorhandene Elemente auswählen können.

5 – Wiedergeben

Videodiscs



Darstellung für eine DVD

Bei Videodiscs wählen Sie zuerst mit den Cursortasten die Nummer des abzuspielenden Titels aus.

Drücken Sie dann die Cursortaste >, um zum Eingabefeld für Kapitel zu gelangen. Wählen Sie hier mit den Cursortasten ∨/∧ die Nummer des abzuspielenden Kapitels aus.

- Um die Eingabe auf Null zurückzusetzen, drücken Sie die Taste **CLEAR**.
- Wahlweise: Um abzubrechen und die Seite zu verlassen, drücken Sie **RETURN**.

Audiodiscs



Darstellung für eine CD

Bei Audiodiscs wählen Sie mit den Cursortasten die Nummer des abzuspielenden Titels aus.

- Um die Eingabe auf Null zurückzusetzen, drücken Sie die Taste **CLEAR**.
 - Wahlweise: Um abzubrechen und die Seite zu verlassen, drücken Sie **RETURN**.
5. Sobald Sie die gewünschte Anzahl an Titeln für die Wiedergabe ausgewählt haben, drücken Sie die Wiedergabetaste ►, um die Wiedergabe in der programmierten Folge zu starten.

Wichtig

In folgenden Situationen geht der Programminhalt verloren:

- beim Aufrufen des Hauptmenüs
- beim Auswerfen der Disc
- beim Ausschalten des Geräts (Standby)

Lesezeichen verwenden

Mit diesem Gerät können Sie Lesezeichen setzen, um bestimmte Stellen auf Videodiscs schneller wiederzufinden. Bis zu 12 Lesezeichen lassen sich speichern.

■ Lesezeichen setzen

Um ein Lesezeichen zu setzen, drücken Sie während der Videowiedergabe die Taste **MARK** an der gewünschten Stelle.

Die Nummer des Lesezeichens wird zusammen mit der Titelnummer, Kapitelnummer und Uhrzeit werden auf dem Bildschirm angezeigt.

■ Lesezeichen aufsuchen

1. Halten Sie die Taste **MARK** sechs Sekunden lang gedrückt. Der BD-MP4K schaltet auf Pause, und die verfügbaren Lesezeichen werden auf dem Bildschirm angezeigt.
2. Wählen Sie das gewünschte Lesezeichen mit den Cursortasten aus.

Seine Nummer wird zusammen mit der Titelnummer, Kapitelnummer und Uhrzeit auf dem Bildschirm angezeigt. Verfügbare Lesezeichen sind weiß dargestellt, während nicht verwendete Speicherplätze für Lesezeichen grau erscheinen.

3. Drücken Sie **ENTER**, um an die Position des Lesezeichens zu springen.

An dieser Position können Sie die Wiedergabe wieder starten.

Um den Vorgang abzubrechen und die normale Wiedergabe fortzusetzen, drücken Sie erneut **MARK**.

■ Lesezeichen entfernen

1. Halten Sie die Taste **MARK** sechs Sekunden lang gedrückt. Der BD-MP4K schaltet auf Pause, und die verfügbaren Lesezeichen werden auf dem Bildschirm angezeigt.
2. Um das zuletzt erstellte Lesezeichen zu entfernen, drücken Sie die Taste **CLEAR**.
3. Drücken Sie noch einmal **CLEAR**, um die Seite zu verlassen und die normale Wiedergabe fortzusetzen.

Wichtig

In folgenden Situationen gehen alle Lesezeichen verloren:

- beim Aufrufen des Hauptmenüs
- beim Auswerfen der Disc
- beim Ausschalten des Geräts (Standby)

Bilder anzeigen

Wenn ein Bild angezeigt wird, können Sie es mit den Cursortasten drehen und spiegeln.

Vorgang	Taste
Drehen nach links	<
Drehen nach rechts	>
Vertikal spiegeln	∧
Horizontal spiegeln	∨

6 – Weitere Funktionen und Einstellungen

Die Lautstärke am Gerät anpassen

Die hier beschriebenen Lautstärkeänderungen wirken sich auf alle Analogausgänge, den Digitalausgang und die HDMI-Ausgänge aus.

Um die Lautstärke während der Wiedergabe anzupassen, verwenden Sie die Tasten **-/+ (VOL)**.

Wenn auch nach dem Erhöhen der Lautstärke nichts zu hören ist, passen Sie die Lautstärke an Ihrem Ausgabegerät (Bildschirm, Fernseher, Verstärker usw.) an.

Anmerkung

Wenn die Tasten **-/+ (VOL)** der Fernbedienung keine Auswirkung haben, ist wahrscheinlich die Lautstärkeregelung im Menü **deaktiviert**. Um Sie zu aktivieren, wählen Sie im Hauptmenü **Settings > Audio Settings > Audio Output > Volume Control > Enable**.

Die Tonausgabe am Gerät stummschalten

Durch Drücken der Taste **MUTE** können Sie die Tonausgabe des BD-MP4K stummschalten.

Wenn die Stummschaltung aktiv ist, erscheint das Symbol  auf dem Bildschirm.

Um die Stummschaltung zu beenden, drücken Sie noch einmal **MUTE**.

Das Symbol  erscheint (und verschwindet nach einer Weile).

Die Stummschaltung wirkt sich auf alle Analogausgänge, den Digitalausgang und die HDMI-Ausgänge aus.

Einstellungen für die Lautsprecher vornehmen

Konfiguration der Kanäle

Um Einstellungen für die Lautsprecher vorzunehmen, wählen Sie im Hauptmenü **Settings > Audio Settings > Speaker Settings**.

1. Wählen Sie im Untermenü **Configuration** die Anzahl der verwendeten Lautsprecher.

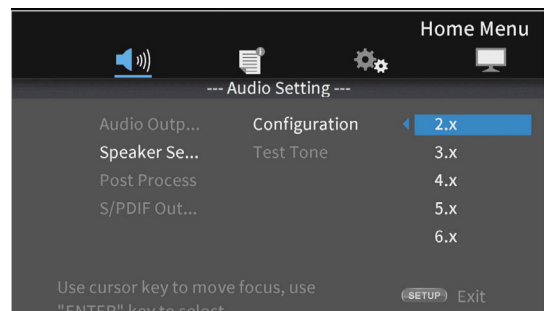

Nutzen Sie die Cursortasten und **ENTER**, um Einstellungen auszuwählen und zu bestätigen.

2. Wählen Sie die gewünschte Konfiguration aus.

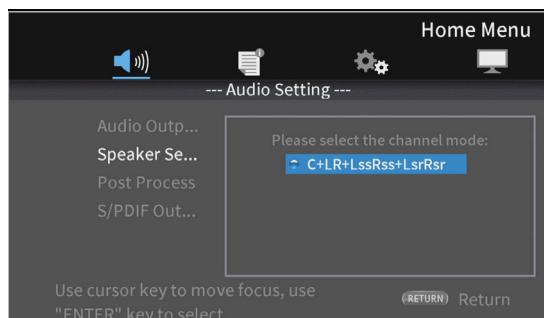

Auswahlmöglichkeiten

Anzahl der Lautsprecher	Konfiguration der Kanäle
2.x	Lt/Rt, Stereo
3.x	LCR
4.x	LRLsRs
5.x	–
6.x	–
7.x	C+LR+LssRss+LsrRsr

Anmerkung

Für manche Anzahl von Lautsprechern gibt es diese Menüseite nicht.

6 – Weitere Funktionen und Einstellungen

3. Wählen Sie die Subwoofer-Konfiguration aus.

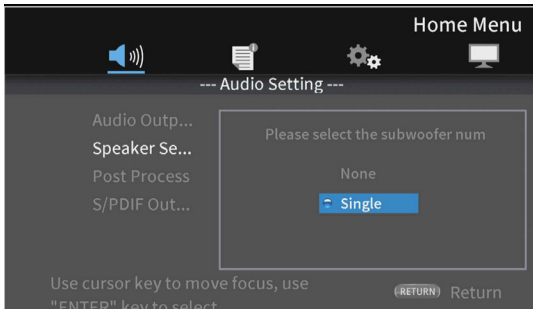

4. Nutzen Sie die Cursortasten auf der grafischen Übersichtsseite, um Einstellungen für jeden einzelnen Lautsprecher vorzunehmen.

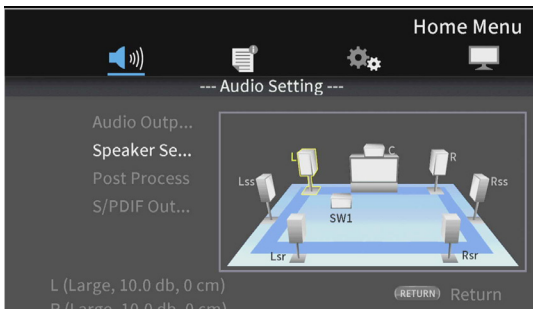

Beispiel mit 7.x und der Konfiguration C + LR + LssRss + LsrRsr

5. Wählen Sie den gewünschten Lautsprecher mit den Cursortasten aus, und drücken Sie ENTER.

Es erscheinen die Einstellmöglichkeiten für den gewählten Lautsprecher.

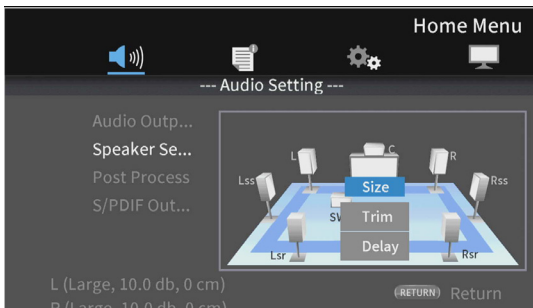

6. Nutzen Sie wiederum die Cursortasten und ENTER, um die Einstellungen auszuwählen und zu bestätigen.

Drücken Sie RETURN, um zur Übersichtsseite zurückzukehren.

Anmerkung

Für den Subwoofer können Sie nur den Pegel anpassen.

7. Wählen Sie die Größe des Lautsprechers (Size).

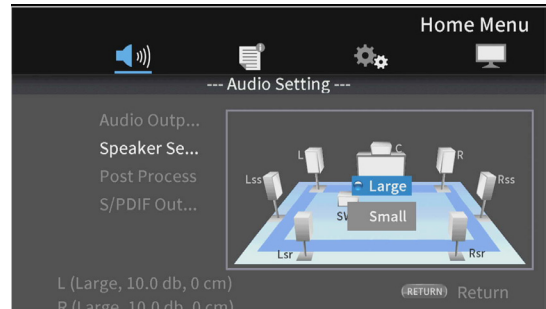

Auswahlmöglichkeiten: Large (groß), Small (klein)

Anmerkung

Für Lautsprecherpaare können Sie nur dieselbe Größe wählen.

8. Passen Sie den Pegel des Lautsprechers an (Trim).

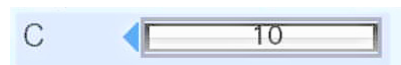
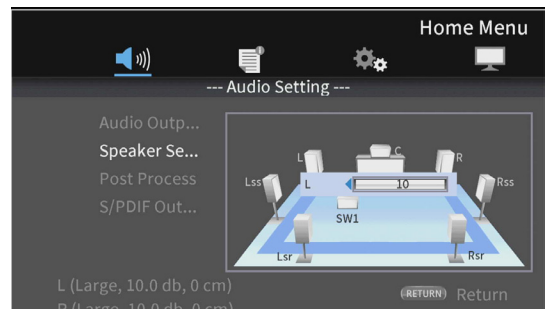

Beispiel für den Center-Lautsprecher

Einstellbereich: 0 ± 10 dB (in 0,5-dB-Schritten)

Anmerkung

Für Paare können Sie nur Werte ändern, für die Pfeile nach links und rechts erscheinen (◀/▶).

9. Passen Sie die Laufzeitverzögerung des Lautsprechers an (Delay).

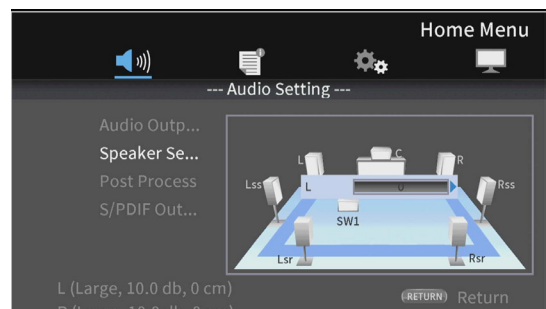

Beispiel für den Center-Lautsprecher

Einstellbereich: 0–1000 cm (in 5-cm-Schritten)

Anmerkung

- Die Einheit ist Zentimeter. Messen Sie die Abstände von jedem Lautsprecher zur Hörposition, berechnen Sie deren Unterschiede und verwenden Sie diese Werte. (Die Verzögerungszeit beträgt 29 µs/cm.)
- Für Paare können Sie nur Werte ändern, für die Pfeile nach links und rechts erscheinen (◀/▶).

6 – Weitere Funktionen und Einstellungen

Das Testsignal nutzen

Sie können Weißes Rauschen als Testsignal über jeden einzelnen Lautsprecher ausgeben, um die Kabelverbindungen zu überprüfen und die Pegel anzupassen. Zudem können Sie damit die Einstellungen für Größe und Laufzeitkorrektur (Verzögerungszeit) besser einschätzen.

1. Wählen Sie im Hauptmenü *Settings* > *Audio settings* > *Speaker settings* > *Test Tone*.

Die Übersichtsseite mit der aktuell gewählten Lautsprecherkonfiguration erscheint.

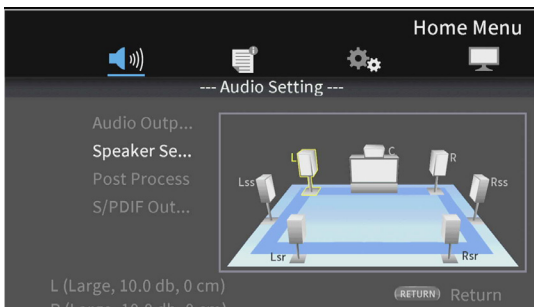

Beispiel mit 7.x und der Konfiguration C + LR + LssRss + LsrRsr

Das Testsignal wird über die einzelnen Lautsprecher ausgegeben (entgegen dem Uhrzeigersinn beginnend bei L). In der hier gezeigten Konfiguration würde das Signal also wie folgt ausgegeben werden:

L → C → R → Rss → Rsr → Lsr → Lss → L.

2. Markieren Sie einen Lautsprecher (er erscheint gelb umrandet) und drücken Sie ENTER, um seine Einstellungen für Größe, Pegel und Laufzeitverzögerung anzupassen.

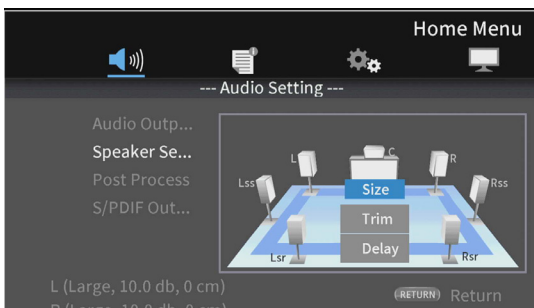

Die aktuellen Einstellungen für den gewählten Lautsprecher und sein gepaartes Pendant werden links unten eingeblendet.

L (Large, 10.0 db, 0 cm)
R (Large, 10.0 db, 0 cm)

3. Nehmen Sie die Einstellungen auf die gleiche Weise vor wie die anderen Einstellungen.

Anmerkung

Für den Subwoofer steht das Testsignal nicht zur Verfügung.

Informationen zur Netzwerkverbindung anzeigen und Einstellungen vornehmen

Die Netzwerkverbindung richten Sie über das Menü ein. Wählen Sie dazu im Hauptmenü *Settings* > *General Settings* > *Network*.

1. Wählen Sie für *Internet Connection* die Einstellung *Enable*, um die Netzwerkfunktionen zu aktivieren.

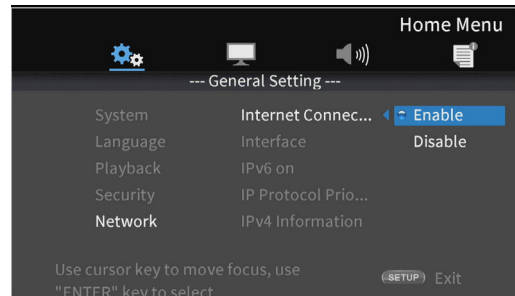

2. Wählen Sie unter *Interface* die Methode des Internetzugriffs aus: *Ethernet* oder *Wireless*.

Eine Verbindung über WLAN (*Wireless*) ist nur möglich, wenn Sie einen USB-WLAN-Adapter an das Gerät angeschlossen haben. Ein USB-WLAN-Adapter ist im Lieferumfang des BD-MP4K nicht enthalten. Bereiten Sie bei Bedarf einen solchen Adapter für die Verwendung vor. Eine Liste mit empfohlenen Geräten finden Sie auf der Tascam-Website.

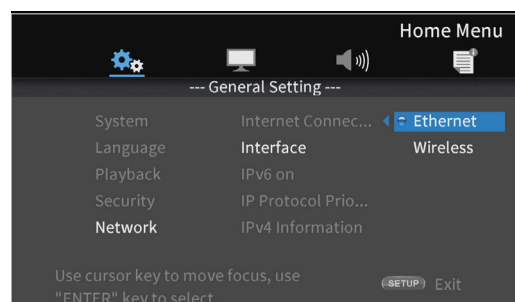

Der folgende Bestätigungsdialog erscheint, wenn Sie die aktuelle Einstellung ändern.

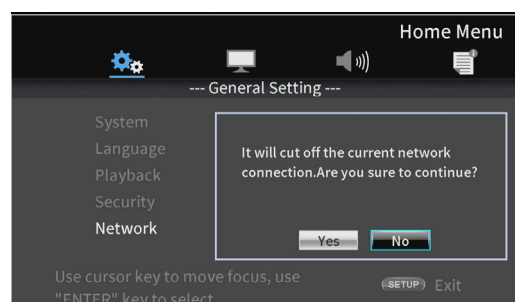

3. Um eine Verbindung herzustellen, wählen Sie *Yes* (Ja), und drücken Sie ENTER.

Wenn Sie eine WLAN-Verbindung nutzen:

Für die Verbindung mit einem WLAN-Netzwerk stehen die folgenden Methoden zur Auswahl:

<i>Scan</i>	Das Gerät sucht nach Zugangspunkten und ermöglicht die Auswahl eines WLAN-Netzwerks.
<i>Manual</i>	Geben Sie eine Netzwerkennung (SSID) ein, um sich mit einem bestimmten WLAN zu verbinden.
<i>Auto</i>	Das Gerät stellt eine Verbindung per WPS her.

6 – Weitere Funktionen und Einstellungen

4. Um IPv6 zu verwenden, wählen Sie für *IPv6 on* die Einstellung *Enable* (Aktivieren).

Wenn IPv6 aktiviert ist, können Sie unter *IP Protocol Priority* festlegen, ob IPv4 oder IPv6 Vorrang haben soll.

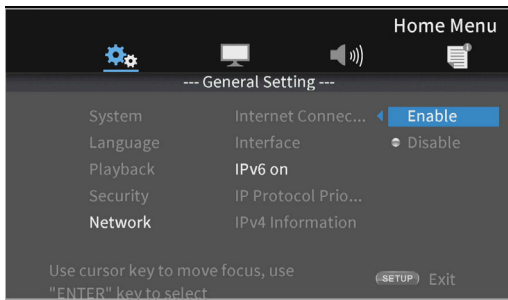

5. Mit *IPv4 Information* können Sie sich die Netzwerkeinstellungen für IPv4 anzeigen lassen.

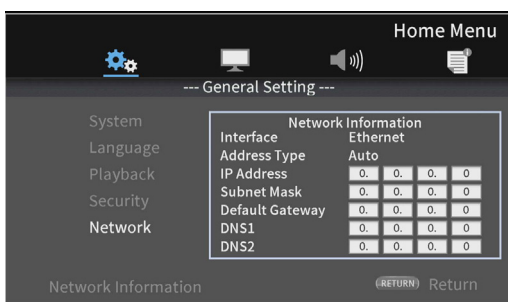

Drücken Sie **RETURN**, um das Einblendfenster wieder zu schließen.

Angezeigte Informationen:

<i>Interface</i>	Schnittstelle
<i>Address Type</i>	Art der Adresszuweisung
<i>IP Address</i>	IP-Adresse
<i>Subnet Mask</i>	Subnetzmaske
<i>Default Gateway</i>	Standard-Gateway
<i>DNS1 und DNS2</i>	Name-Server 1 und 2

6. Wenn *IPv6 on* auf *Enable* eingestellt ist, können Sie sich mit *IPv6 Information* die Netzwerkeinstellungen für IPv6 anzeigen lassen.

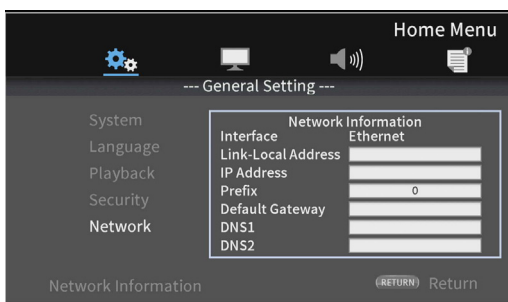

Drücken Sie **RETURN**, um das Einblendfenster wieder zu schließen.

Angezeigte Informationen

<i>Interface</i>	Schnittstelle
<i>Link-Local Address</i>	Link-Local-Adresse
<i>IP Address</i>	IP-Adresse
<i>Prefix</i>	Prefix
<i>Gateway</i>	Gateway
<i>DNS1 und DNS2</i>	Name-Server 1 und 2

7. Mit dem Menüpunkt *Connection Test* können Sie das Netzwerk testen.

Wenn ein Problem mit der Netzwerkverbindung vorliegt, werden die folgenden Meldungen angezeigt:

<i>Network FAILED</i>	Es gibt ein Problem mit dem Netzwerk
<i>Proxy FAILED</i>	Es gibt ein Problem mit dem Proxy

8. Wählen Sie unter *IPv4 Setting*, wie die IP-Adresse des Geräts festgelegt werden soll.

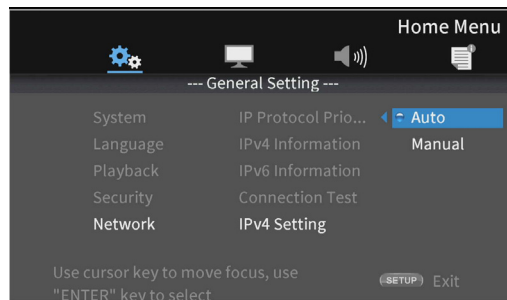

Auto Das Gerät bezieht die IP-Adresse automatisch von einem DHCP-Server.

Manual Geben Sie die erforderlichen Adressen im unten gezeigten Einblendfenster ein.

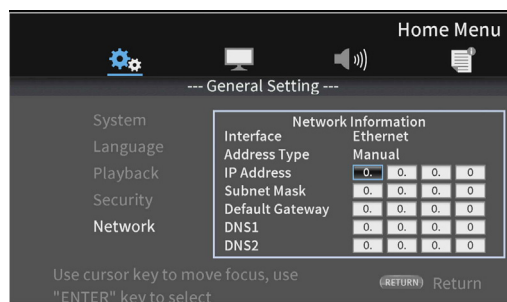

Nutzen Sie die Cursortasten und die Zifferntasten, um die Werte einzugeben.

Mit **RETURN** gelangen Sie jederzeit zur vorherigen Seite zurück.

9. Wenn *IPv6 on* auf *Enable* eingestellt ist, können Sie sich mit *IPv6 Information* die Netzwerkeinstellungen für IPv6 anzeigen lassen.

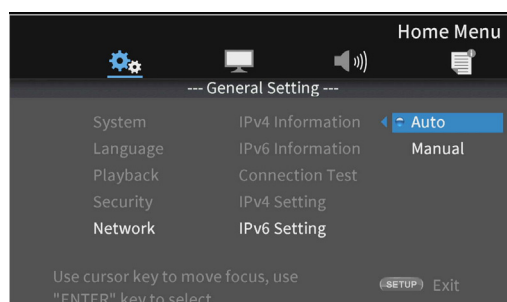

Auto Das Gerät bezieht die IP-Adresse automatisch von einem DHCP-Server.

Manual Geben Sie die erforderlichen Adressen im unten gezeigten Einblendfenster ein.

6 – Weitere Funktionen und Einstellungen

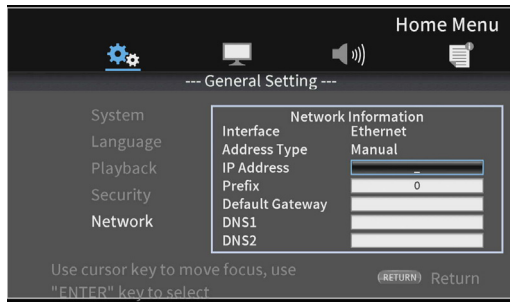

Nutzen Sie die Cursortasten und die Zifferntasten, um die Werte einzugeben.

Mit **RETURN** gelangen Sie jederzeit zur vorherigen Seite zurück.

Eine WLAN-Verbindung können Sie im Untermenü *Wireless Setting* einrichten. Die Einstellungen sind identisch mit denen für Ethernet.

Überblick über die Optionenmenüs

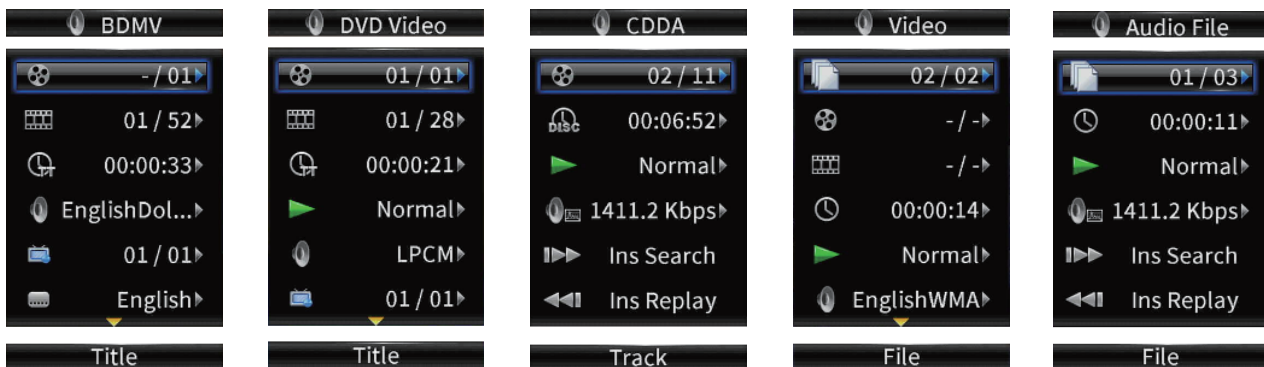

Mit Hilfe der Optionenmenüs können Sie während der Wiedergabe bestimmte Einstellungen vornehmen, ohne das Menü *Settings* aufzurufen.

Optionenmenüs erscheinen auf der linken Seite des Bildschirms. Welche Optionen verfügbar sind, hängt vom aktuell verwendeten Speichermedium ab.

Informationen zum Medientyp finden Sie im entsprechenden Abschnitt unten:

- BDMV-Optionen für Blu-ray-Discs,
- Videooptionen für DVDs,
- Optionen für Videodateien,
- Optionen für Audio-CDs,
- Optionen für Audiodateien und
- Optionen für Bilddateien.















Um das Optionenmenü aufzurufen und wieder zu verlassen, drücken Sie während der Wiedergabe die Taste **OPTION** auf der Fernbedienung.

Grundsätzliches zur Bedienung des Optionenmenüs

- Mit den Cursortasten ∇/\wedge bewegen Sie sich durch das Menü. Das ausgewählte Element ist an einem blauen Rahmen zu erkennen.
- Wenn rechts neben einem Menüelement ein Pfeil (\blacktriangleright) angezeigt wird, drücken Sie **ENTER** oder die Cursortaste \blacktriangleright , um ein Untermenü mit weiteren Optionen anzuzeigen.
- Wenn in einem Untermenü Auf-/Abwärts Pfeile ($\blacktriangle/\blacktriangledown$) angezeigt werden, können Sie mit den Cursortasten ∇/\wedge die vorherige oder nächste Option auswählen. Drücken Sie **ENTER** oder die Cursortaste \blacktriangleleft , um eine Auswahl zu bestätigen und das Untermenü zu verlassen.
- Wenn rechts neben einem Menüelement kein Pfeil zu sehen ist, drücken Sie **ENTER**, um die Funktion auszuführen.













6 – Weitere Funktionen und Einstellungen

■ BDMV-Optionen für Blu-ray-Discs

Menüpunkt	Auswahlmöglichkeiten	Erklärung
 <i>Titel</i>	- / 01	Wählen Sie einen anderen Titel. Die Zahl links entspricht dem aktuell wiedergegebenen Titel. Die Zahl rechts entspricht der Gesamtzahl aller Titel.
 <i>Kapitel</i>	03 / 52	Wählen Sie ein anderes Kapitel. Die Zahl links entspricht dem aktuell wiedergegebenen Kapitel. Die Zahl rechts entspricht der Gesamtzahl aller Kapitel.
 <i>Zeit</i>	Stunden:Minuten:Sekunden 00:00:00	Zeigt die verstrichene Laufzeit des aktuellen Titels oder Kapitels an. Die Anzeige ist umschaltbar: <i>TT</i> : verstrichene Zeit des Titels <i>-TT</i> : verbleibende Zeit des Titels <i>CH</i> : verstrichene Zeit des Kapitel <i>-CH</i> : verbleibende Zeit des Kapitels
 <i>Ton</i>	(abhängig von der Disc)	Wählen Sie eine Toneinstellung. Welche Einstellungen zur Verfügung stehen, hängt davon ab, welche vom Video unterstützt werden. Beispielsweise stehen für DTS-HD MA (Master-Audio) oder Dolby Digital auf Blu-Ray-Discs unterschiedliche Sprachen zur Auswahl.
 <i>Blickwinkel</i>	01 / 01	Wählen Sie einen anderen Blickwinkel. Die Zahl links entspricht dem aktuell gewählten Blickwinkel. Die Zahl rechts entspricht der Gesamtzahl aller Blickwinkel. Dies funktioniert nur mit Discs, die mehrere Blickwinkel unterstützen.
 <i>Untertitel</i>	(abhängig von der Disc)	Wählen Sie, wie Untertitel dargestellt werden. Welche Einstellungen zur Verfügung stehen, hängt von den Untertitelsprachen ab, die das Video unterstützt.
 <i>Untertitel-Stil</i>	(abhängig von der Disc)	Wählen Sie, wie Untertitel dargestellt werden. Welche Einstellungen zur Verfügung stehen, hängt von den Anzeigeoptionen ab, die das Video unterstützt.
 <i>Bild-in-Bild</i>	Ein/Aus	Schalten Sie die Bild-in-Bild-Funktion ein oder aus. Mit dieser Funktion lassen sich zusätzliche Inhalte während der Wiedergabe in einem kleineren Fenster anzeigen. Dies funktioniert nur mit Discs, die diese Funktion unterstützen.
 <i>Ton für Zweitbild</i>	Ein/Aus	Hiermit schalten Sie den Ton für die Bild-im-Bild-Funktion ein oder aus. Dies funktioniert nur mit Discs, die diese Funktion unterstützen.
 <i>Bitrate</i>	–	Zeigt die aktuelle Bitrate an. Wählen Sie zwischen der Bitrate für Video und Audio.
 <i>Bild aus</i>	–	Drücken Sie ENTER , um das Bild auszuschalten und die Wiedergabe nur mit Ton fortzusetzen. Dies funktioniert nur mit Discs, die diese Funktion unterstützen.
 <i>Sprung vorwärts</i>	–	Drücken Sie ENTER , um 30 Sekunden vorwärts zu springen.
 <i>Sprung rückwärts</i>	–	Drücken Sie ENTER , um 10 Sekunden rückwärts zu springen.
 <i>Geschl. Untertitel</i>	Analog CC 1–4 Aus	Wählen Sie eine Einstellung für geschlossene Untertitel. Die Werkseinstellung ist <i>Aus</i> .

6 – Weitere Funktionen und Einstellungen













■ Optionen für Video-DVDs

Menüpunkt	Auswahlmöglichkeiten	Erklärung
 Titel	- / 01	Wählen Sie einen anderen Titel. Die Zahl links entspricht dem aktuell wiedergegebenen Titel. Die Zahl rechts entspricht der Gesamtzahl aller Titel.
 Kapitel	03 / 52	Wählen Sie ein anderes Kapitel. Die Zahl links entspricht dem aktuell wiedergegebenen Kapitel. Die Zahl rechts entspricht der Gesamtzahl aller Kapitel.
 Zeit	Stunden:Minuten:Sekunden 00:00:00	Zeigt die verstrichene Laufzeit des aktuellen Titels oder Kapitels an. Die Anzeige ist umschaltbar: TT: verstrichene Zeit des Titels -TT: verbleibende Zeit des Titels CH: verstrichene Zeit des Kapitels -CH: verbleibende Zeit des Kapitels ¹
 Modus	Normal Kapitel zufällig Titel zufällig Alle zufällig Kapitel zufällig (endlos) Titel zufällig (endlos) Alle zufällig (endlos)	Wählen Sie einen Wiedergabemodus. Zufällig: Zufällige Reihenfolge ohne Wiederholung; Wiedergabe endet, sobald alle Kapitel/Titel einmal gespielt wurden Zufällig (endlos): Endlose Wiedergabe in zufälliger Reihenfolge; Kapitel/Titel werden eventuell wiederholt
 Ton	(abhängig von der Disc)	Wählen Sie eine Toneinstellung. Welche Einstellungen zur Verfügung stehen, hängt davon ab, welche vom Video unterstützt werden. Beispielsweise stehen für DTS-HD MA (Master-Audio) oder Dolby Digital auf Blu-Ray-Discs unterschiedliche Sprachen zur Auswahl.
 Blickwinkel	–	Wählen Sie einen anderen Blickwinkel. Die Zahl links entspricht dem aktuell gewählten Blickwinkel. Die Zahl rechts entspricht der Gesamtzahl aller Blickwinkel. Dies funktioniert nur mit Discs, die mehrere Blickwinkel unterstützen.
 Untertitel	(abhängig von der Disc)	Wählen Sie, wie Untertitel dargestellt werden. Welche Einstellungen zur Verfügung stehen, hängt von den Untertitelsprachen ab, die das Video unterstützt.
 Bitrate	–	Zeigt die aktuelle Bitrate an. Wählen Sie zwischen der Bitrate für Video und Audio.
 Bild aus	–	Drücken Sie ENTER , um das Bild auszuschalten und die Wiedergabe nur mit Ton fortzusetzen. Dies funktioniert nur mit Discs, die diese Funktion unterstützen.
 Sprung vorwärts	–	Drücken Sie ENTER , um 30 Sekunden vorwärts zu springen.
 Sprung rückwärts	–	Drücken Sie ENTER , um 10 Sekunden rückwärts zu springen.
 Geschl. Untertitel	Analog CC 1–4 Aus	Wählen Sie eine Einstellung für geschlossene Untertitel. Die Werkseinstellung ist <i>Aus</i> .







¹ Welcher Inhalt angezeigt wird, hängt von der Disc ab.

6 – Weitere Funktionen und Einstellungen

■ Optionen für Videodateien







Menüpunkt	Auswahlmöglichkeiten	Erklärung
 Datei	–	Wählen Sie eine andere Datei. Die Zahl links entspricht der aktuell wiedergegebenen Datei. Die Zahl rechts entspricht der Gesamtzahl aller Videodateien im Ordner oder in der Wiedergabeliste.
 Titel	–	Wählen Sie einen anderen Titel. Die Zahl links entspricht dem aktuell wiedergegebenen Titel. Die Zahl rechts entspricht der Gesamtzahl aller Titel.
 Kapitel	–	Wählen Sie ein anderes Kapitel. Die Zahl links entspricht dem aktuell wiedergegebenen Kapitel. Die Zahl rechts entspricht der Gesamtzahl aller Kapitel.
 Zeit	Stunden:Minuten:Sekunden 00:00:00	Zeigt die verstrichene Laufzeit des aktuellen Titels oder Kapitels an. Die Anzeige ist umschaltbar: TT: verstrichene Zeit des Titels -TT: verbleibende Zeit des Titels CH: verstrichene Zeit des Kapitels -CH: verbleibende Zeit des Kapitels
 Modus	Normal/Zufällig (endlos)/Zufällig	Wählen Sie einen Wiedergabemodus.
 Ton	(abhängig von der Datei)	Wählen Sie eine Toneinstellung. Welche Einstellungen zur Verfügung stehen, hängt davon ab, welche vom Video unterstützt werden. Beispielsweise können bei vielen Videodateien Stereo, Mono, Links und Rechts ausgewählt werden.
 Untertitel	(abhängig von der Datei)	Wählen Sie, wie Untertitel dargestellt werden. Welche Einstellungen zur Verfügung stehen, hängt von den Untertitelsprachen ab, die das Video unterstützt.
 Code	–	Wählen Sie einen Code für Untertitel.
 Bitrate	–	Zeigt die aktuelle Bitrate an. Wählen Sie zwischen der Bitrate für Video und Audio.
 Sprung vorwärts	–	Drücken Sie ENTER , um 30 Sekunden vorwärts zu springen.
 Sprung rückwärts	–	Drücken Sie ENTER , um 10 Sekunden rückwärts zu springen.
 Geschl. Untertitel	Analog CC1–4 Digital CS1–6 Aus	Wählen Sie eine Einstellung für geschlossene Untertitel. Die Werkseinstellung ist <i>Aus</i> .

■ Optionen für Audio-CDs





Menüpunkt	Auswahlmöglichkeiten	Erklärung
 Titel	–	Wählen Sie einen anderen Audiotitel. Die Zahl links entspricht der aktuell wiedergegebenen Titel. Die Zahl rechts entspricht der Gesamtzahl aller Titel im Ordner oder Programm.
 Zeit	Stunden:Minuten:Sekunden 00:00:00	Verstrichene Laufzeit des Titels oder der CD Die Anzeige ist umschaltbar: Titel: verstrichene Zeit des Titels -Titel: verbleibende Zeit des Titels Disc: verstrichene Zeit der CD -Disc: verbleibende Zeit der CD
 Modus	Normal/Zufällig (endlos)/Zufällig	Wählen Sie einen Wiedergabemodus.
 Bitrate	–	Zeigt die aktuelle Bitrate des Tonsignals an.
 Sprung vorwärts	–	Drücken Sie ENTER , um 30 Sekunden vorwärts zu springen.
 Sprung rückwärts	–	Drücken Sie ENTER , um 10 Sekunden rückwärts zu springen.

6 – Weitere Funktionen und Einstellungen

■ Optionen für Audiodateien

Menüpunkt	Auswahlmöglichkeiten	Erklärung
 Datei	–	Wählen Sie eine andere Datei. Die Zahl links entspricht der aktuell wiedergegebenen Datei. Die Zahl rechts entspricht der Gesamtzahl aller Audiodateien im Ordner oder in der Wiedergabeliste.
 Zeit	Stunden:Minuten:Sekunden 00:00:00	Die verstrichene Zeit der Datei. Sie können zwischen der verstrichenen und verbleibenden Zeit der Datei wechseln.
 Modus	Normal/Zufällig (endlos)/Zufällig	Wählen Sie einen Wiedergabemodus.
 Bitrate	–	Zeigt die aktuelle Bitrate des Tonsignals an.
 Sprung vorwärts	–	Drücken Sie ENTER , um 30 Sekunden vorwärts zu springen.
 Sprung rückwärts	–	Drücken Sie ENTER , um 10 Sekunden rückwärts zu springen.

■ Optionen für Bilddateien

Menüpunkt	Auswahlmöglichkeiten	Erklärung
 Datei	–	Wählen Sie eine andere Datei. Die Zahl links entspricht der aktuell angezeigten Datei. Die Zahl rechts entspricht der Gesamtzahl aller Bilddateien im Ordner.
 Modus	Normal/Zufällig (endlos)/Zufällig	Wählen Sie einen Anzeigemodus für Bilddateien.
 Diashow-Tempo	Langsam/Mittel/Schnell	Wählen Sie die Geschwindigkeit der Diashow. Die Werkseinstellung ist <i>Mittel</i> .
 Übergang	Kein/Links wischen/Rechts wischen/ Hoch wischen/Runter wischen/Kasten innen/Kasten außen/Überblenden/ Auflösen/Kamm H/Kamm V/Einklappen H/Einklappen V/Ausklappen H/ Ausklappen V	Wählen Sie einen Übergangseffekt für die Diashow. Die Werkseinstellung ist <i>Kein</i> .

7 – Problembehebung

Sollten Sie bei der Benutzung des BD-MP4K auf Schwierigkeiten stoßen, probieren Sie bitte zunächst die folgenden Lösungsvorschläge aus, bevor Sie ihn zur Reparatur einliefern.

Wenn Sie das Problem damit nicht beheben konnten, wenden Sie sich bitte an Ihren Fachhändler oder an ein Tascam-Servicecenter.

■ Das Gerät lässt sich nicht einschalten.

Vergewissern Sie sich, dass das Netzkabel fest in der Anschlussbuchse sitzt und mit einer Strom führenden Steckdose verbunden ist.

■ Beim Ausschalten des Fernsehgeräts schaltet sich auch der BD-MP4K aus. (Beim Einschalten des BD-MP4K schaltet sich auch das Fernsehgerät ein.)

Wenn das verwendete Fernsehgerät CEC-Funktionen unterstützt und beim BD-MP4K CEC aktiviert ist, schaltet sich das jeweils andere Gerät automatisch mit ein und aus. (Je nach verwendetem Fernsehgerät schaltet es sich möglicherweise nicht automatisch ein.)

■ Das Gerät reagiert nicht.

- Vergewissern Sie sich, dass die Tastensperre ausgeschaltet ist.
- Wenn die Sperre aktiv ist, erscheint das Symbol  oder eine Meldung.

■ Das Menü Settings (Einstellungen) oder Untermenüs lassen sich nicht auswählen oder aufrufen.

Manchmal ist es nicht möglich, bestimmte Einstellungen und Elemente auszuwählen oder anzuzeigen.

■ Die Disc-Lade lässt sich nicht öffnen oder schließen.

- Während einer Firmware-Aktualisierung ist die Disc-Lade gesperrt.
- Wenn Sie eine Disc einlegen, die der BD-MP4K nicht verwenden kann, lässt sich die Lade möglicherweise nicht mehr öffnen und schließen.
- Vergewissern Sie sich, dass die Sperre der Lade ausgeschaltet ist.

■ Nach dem Einlegen der Disc sind einige Zeit lang keine Bedienvorgänge möglich.

Das Gerät benötigt einige Zeit, um die Disc zu erkennen und ihre Informationen einzulesen, bevor es die Disc verwenden kann.

■ Eine SD-Karte oder ein USB-Stick wird nicht erkannt.

- Vergewissern Sie sich, dass die SD-Karte oder der USB-Stick ordnungsgemäß in den Schacht bzw. die USB-Buchse eingesetzt ist.
- Stellen Sie sicher, dass die Karte oder der Stick vom Gerät unterstützt wird.
- Überprüfen Sie, ob die Karte oder der Stick mit einem unterstützten Dateisystem formatiert ist.
- Stoppen Sie einmal die Wiedergabe.

■ Nach dem Einsetzen einer SD-Karte oder eines USB-Sticks reagiert das Gerät manchmal nicht mehr auf Vorgänge.

Während der Wiedergabe vom Speichermedium ist ein Problem aufgetreten, das den Betrieb des Geräts unmöglich macht. Entfernen Sie das Speichermedium und setzen Sie es erneut ein.

■ Die Fernbedienung RC-BDMP4K funktioniert nicht.

- Stellen Sie sicher, dass in der Fernbedienung funktionsfähige Batterien eingelegt sind.
- Vergewissern Sie sich, dass die Sperre der Fernbedienung ausgeschaltet ist.

■ Bei der Wiedergabe erscheint kein Bild auf dem angeschlossenen Bildschirm.

- Stellen Sie sicher, dass der Eingang des Bildschirms oder Fernsehgeräts auf das Ausgangssignal des BD-MP4K eingestellt ist.
- Möglicherweise ist die Anzeige mit der ausgewählten Auflösung nicht möglich. Drücken Sie die Taste HDMI auf der Fernbedienung, um eine andere Auflösung zu wählen.
- Überprüfen Sie, ob der Bildschirm versehentlich mit dem HDMI-Anschluss verbunden wurde, der nur den Ton ausgibt (AUDIO ONLY).

■ Eine Disc lässt sich nicht abspielen.

- Stellen Sie sicher, dass das Discformat vom BD-MP4K unterstützt wird.
- Vergewissern Sie sich, dass die Disc nicht verkratzt oder verschmutzt ist.

■ Eine Datei auf einer Disc lässt sich nicht abspielen.

- Vergewissern Sie sich, dass die Disc im Format UDF, ISO 9660 oder Joliet aufgezeichnet wurde.
- Stellen Sie sicher, dass das Dateiformat vom BD-MP4K unterstützt wird.

■ Eine für die Wiedergabe gewählte Datei wird nicht gefunden.

- Vergewissern Sie sich, dass die maximale Zahl von Dateien noch nicht erreicht ist.
- Überprüfen Sie, ob die Dateierweiterung vom BD-MP4K unterstützt wird.

■ Es wird kein Ton ausgegeben.

Überprüfen Sie die Kabelverbindungen mit Ihrer Tonanlage. Stellen Sie sicher, dass die Lautstärkeregler des Verstärkers aufgedreht sind.

■ Es treten Störgeräusche auf.

Überprüfen Sie, ob möglicherweise eines der Verbindungskabel schlechten Kontakt hat.

■ Bild oder Ton stoppen vorübergehend.

- Dies kann vorkommen, wenn Sie während der Wiedergabe einer Dual-Layer-Disc von der ersten zur zweiten Ebene wechseln, und ist normal.
- Aussetzer können auch auftreten, wenn eine Disc beispielsweise Kratzer oder Fingerabdrücke aufweist.

■ Mit der Bildschirmgröße stimmt etwas nicht.

- Vergewissern Sie sich, dass unter TV Screen die richtige Bildschirmgröße für den angeschlossenen Bildschirm ausgewählt ist.
- Wenn die Bildschirmgröße von der Disc vorgegeben ist, wird möglicherweise eine andere als die in den Einstellungen festgelegte Bildschirmgröße verwendet.

■ Das Symbol erscheint.

Der Inhalt verbietet die Bedienung während der Wiedergabe.

■ Das Gerät lässt sich während der Wiedergabe nicht bedienen.

- Manche Discs verbieten den Zugriff.
- Beispielsweise kann bei einigen Discs die Wiedergabegeschwindigkeit nicht geändert werden.

■ Nach Auswahl eines Titels startet die Wiedergabe nicht.

Die Wiedergabe wird möglicherweise durch die Kindersicherung verhindert. Überprüfen Sie die Einstellung unter Parental Control.

■ Das Hauptmenü erscheint nicht auf dem Bildschirm.

Möglicherweise ist die Funktion **HIDE MENU** aktiviert. In diesem Fall erscheint das Hauptmenü nicht und der Bildschirm bleibt auch dann schwarz, wenn Sie die Taste **HOME** drücken.

Um das Hauptmenü wieder anzuzeigen, drücken Sie die Taste **HIDE MENU** auf der Fernbedienung, um die Menüsperre auszuschalten.

■ Videomaterial wird nicht mit 4K/UHD-Auflösung ausgegeben.

- Vergewissern Sie sich, dass Ihr Bildschirm die Auflösung und den Standard HDCP 2.2 unterstützt.
- Nutzen Sie HDMI-Kabel, das die Auflösung unterstützt. Für die Wiedergabe von 4K 30p ist ein Hochgeschwindigkeits-HDMI-Kabel erforderlich. Für die Wiedergabe von 4K/UHD BDs, Videos mit 2160p und 60 Hz oder anderem hochauflösenden Material benötigen Sie ein Premium-HDMI-Kabel, das für sehr hohe Geschwindigkeit bis 18 GBit/s ausgelegt ist. Für Videos mit 2160p und 30 Hz benötigen Sie ein hochwertiges oder Premium-HDMI-Kabel, das für hohe Geschwindigkeit ausgelegt ist.
- Falls der Bildschirm über einen AV-Verstärker an den BD-MP4K angeschlossen ist, stellen Sie sicher, dass der Verstärker HDMI 2.0 und HDCP 2.2 unterstützt.

■ Während der Wiedergabe zeigt das Bild Störungen, erscheint nicht oder hat eine merkwürdige Farbe.

- Während der Suche kann das Bild möglicherweise etwas ungewöhnlich aussehen.
- Vergewissern Sie sich, dass in der Nähe kein Mobiltelefon oder anderes Gerät in Betrieb ist, das Funkwellen aussendet.
- Überprüfen Sie, ob eine Disc eingelegt ist, die vom Gerät nicht unterstützt wird oder die einen abweichenden Regionalcode hat?
- Stellen Sie sicher, dass der Bildschirm HDCP unterstützt.
- Versuchen Sie bei eingeschaltetem Gerät das HDMI-Kabel vom Bildschirm und BD-MP4K zu trennen und dann erneut anzuschließen.

- Verwenden Sie ein anderes HDMI-Kabel, um beide Geräte zu verbinden.
- Überprüfen Sie die Einstellung unter Video.

■ Untertitel werden nicht angezeigt.

Untertitel können nur angezeigt werden, wenn der Titel entsprechende Daten enthält.

■ Es erfolgt keine Tonausgabe über den AV-Verstärker.

- Vergewissern Sie sich, dass der Verstärker eingeschaltet ist.
- Vergewissern Sie sich, dass die Ausgänge des Verstärkers richtig angeschlossen sind.
- Wenn Sie den Digitalausgang nutzen, vergewissern Sie sich, dass der Verstärker Bitstream oder LPCM unterstützt, und das richtige Format ausgewählt ist.
- Überprüfen Sie die Lautstärkeinstellung am Verstärker.

■ Es lässt sich kein anderer Blickwinkel auswählen.

- Verschiedene Blickwinkel bei BD-Video oder DVD-Video stehen nur zur Verfügung, wenn mehrere Blickwinkel aufgezichnet wurden.
- Der Blickwinkel lässt sich nur für Szenen ändern, für die er aktiviert ist.

■ Anzeige in HD-Auflösung ist nicht möglich.

- Vergewissern Sie sich, dass der Titel in HD aufgezeichnet wurde.
- Überprüfen Sie, ob der angeschlossene Bildschirm HD-fähig ist.

■ Die HDMI-Gerätesteuerung funktioniert nicht.

- Die HDM-Gerätesteuerung funktioniert nur, wenn Sie die erforderlichen Einstellungen für den BD-MP4K und das andere unterstützte Gerät vorgenommen haben.
- Die HDMI-Gerätesteuerung schaltet sich aus, wenn Sie den Netzstecker des Geräts oder das HDMI-Kabel entfernen.

■ Es kann keine Verbindung zu einem Netzwerk hergestellt werden.

- Vergewissern Sie sich, dass der USB-WLAN-Adapter (sofern vorhanden) und der Netzwerkrouter eingeschaltet sind.
- Vergewissern Sie sich, dass die entsprechenden Verbindungsanzeigen leuchten.
- Überprüfen Sie die Netzwerkeinstellungen des Geräts.
- Stellen Sie sicher, dass BD-MP4K und Router ordnungsgemäß miteinander verbunden sind.
- Vergewissern Sie sich, dass die DHCP-Funktion des Routers aktiviert ist oder ob Sie die korrekten Adressen selbst eingegeben haben.

■ Das Passwort wurde vergessen.

Wenden Sie sich an den Tascam-Kundendienst.

8 – Technische Daten

Allgemein

■ Unterstützte Speichermedien

Discs

Blu-ray: 4K Ultra HD BD, BD25, BD50, BD-ROM, BD-R, BD-RE
DVD: DVD-ROM, DVD-R, DVD-RW, DVD+R, DVD+RW
CD: CD-DA, CD-R, CD-RW

Inhaltsformate

Blu-ray: BDMV, BDAV, BD-Audio
DVD: DVD-Video, DVD-VR, AVCHD, DVD-Audio

Unterstützte Dateiformate

Video: ASF, MPG, AVI, 3GP, DAT, MKV, MOV, M2TS, OGM, TP, TS, MP4, WMV
Audio: WAV, MP3, WMA, AAC, FLAC, APE
Bilder: JPEG, GIF, PNG
Anmerkung: USB-Sticks und SD-Karten müssen das Dateisystem FAT16, FAT32, exFAT oder NTFS verwenden.

■ Audio

BD/DVD/USB/SD

Abtastrate: 44,1 kHz, 48 kHz, 64 kHz, 88,2 kHz,
96 kHz, 176,4 kHz, 192 kHz
Bitbreite: 16 Bit, 24 Bit

CD

Abtastrate: 44,1 kHz, 48 kHz
Bitbreite: 16 Bit, 24 Bit

MP3/WMA

Abtastrate: 32 kHz, 44,1 kHz, 48 kHz
Bitrate MP3: 112–320 kbit/s
WMA: 48–192 kbit/s (nur WMA Version 9, DRM wird nicht unterstützt)

Ausgänge

■ HDMI-Ausgang

Anschluss AUDIO/VIDEO

Anschlussart: HDMI-Buchse, 19-polig, Typ A
Version: 2.0
Auflösung: 480i/576i, 480p/576p, 720p, 1080i, 1080p, 2160p*
Seitenverhältnis:
16:9 Full, 16:9 Normal, 4:3 Pan & Scan, 4:3 Letterbox
Videoformat: NTSC, PAL, Multi
HDMI-SignalfORMAT:
RGB PC-Pegel, RGB Video-Pegel, YCbCr(4:4:4), YCbCr(4:2:2)
* Bildschirm und Kabel müssen die Auflösung unterstützen.

Anschluss AUDIO ONLY (gibt kein Bildsignal aus)

Anschlussart: HDMI-Buchse, 19-polig, Typ A
Version: 1.4

■ Digitaler Audioausgang (COAXIAL)

Anschlussart: Cinchbuchse
Format: IEC 60958-3 (SPDIF)
Ausgangsimpedanz: 75 Ω

■ Analoge Audioausgänge

Symmetrisch

Anschlussart: XLR-3-32 (1: Masse, 2: Heiß (+), 3: Kalt (-)), Stereo
Nominaler Ausgangspegel: +4 dBu (1,23 Vrms)
Maximaler Ausgangspegel: +20 dBu (7,75 Vrms)
Ausgangsimpedanz: 200 Ω

Unsymmetrisch

Anschlussart: Cinchbuchsen, Stereo
Nominaler Ausgangspegel: -10 dBV (0,316 Vrms)
Maximaler Ausgangspegel: +6 dBV (2,0 Vrms)
Ausgangsimpedanz: 200 Ω

7.1-Ausgänge

Anschlussart: 8 × Cinchbuchsen (FL, FR, SL, SR, SBL, SBR, C, SW)
Nominaler Ausgangspegel: -10 dBV (0,316 Vrms)
Maximaler Ausgangspegel: +6 dBV (2,0 Vrms)
Ausgangsimpedanz: 200 Ω

Weitere Eingänge und Ausgänge

■ RS-232C-Anschluss

Anschlussart: Sub-D, 9-polig
Format: RS-232C

■ Netzwerkanschluss (Ethernet)

Anschlussart: RJ-45
Unterstützte Standards: 10BASE-T, 100BASE-TX, 1000BASE-T
Protokolle: SMB1/CIFS für die Wiedergabe von Dateien im Netzwerk, TCP/IP für die Steuerung mittels hauseigenem Protokoll

■ USB-Anschluss

Anschlussart: USB-Buchse, Typ A (1 × Front-, 1 × Rückseite)
Protokoll: USB-3.0-konform
Nominale Versorgungsspannung: DC 5 V, 1 A
Massenspeicherklasse: 2 TB (maximal)
Unterstützte Dateisysteme: FAT16, FAT32, exFAT, NTFS

■ SD-Kartenschacht

Unterstützte Medien: SD (512 MByte – 2 GByte),
SDHC (4–32 GByte),
SDXC (64–512 GByte)
Unterstützte Dateisysteme: FAT16, FAT32, exFAT

Leistungsdaten Audio

- **Frequenzbereich**
20 Hz – 20 kHz, $\pm 0,5$ dB (Fs = 44,1/48 kHz, JEITA)
- **Fremdspannungsabstand**
>96 dB (Wiedergabe, JEITA)
- **Verzerrung (THD)**
<0,03 % (1 kHz, JEITA)
- **Dynamikbereich**
>96 dB (JEITA)
- **Kanaltrennung**
>89 dB (JEITA)

Stromversorgung und sonstige Daten

- **Stromversorgung**
AC 100–240 V, 50/60 Hz
- **Leistungsaufnahme**
30 W
- **Abmessungen (B × H × T)**
483 mm × 44 mm × 281 mm
(einschließlich vorstehender Teile)
- **Gewicht**
2,8 kg
- **Zulässiger Betriebstemperaturbereich**
5–35 °C



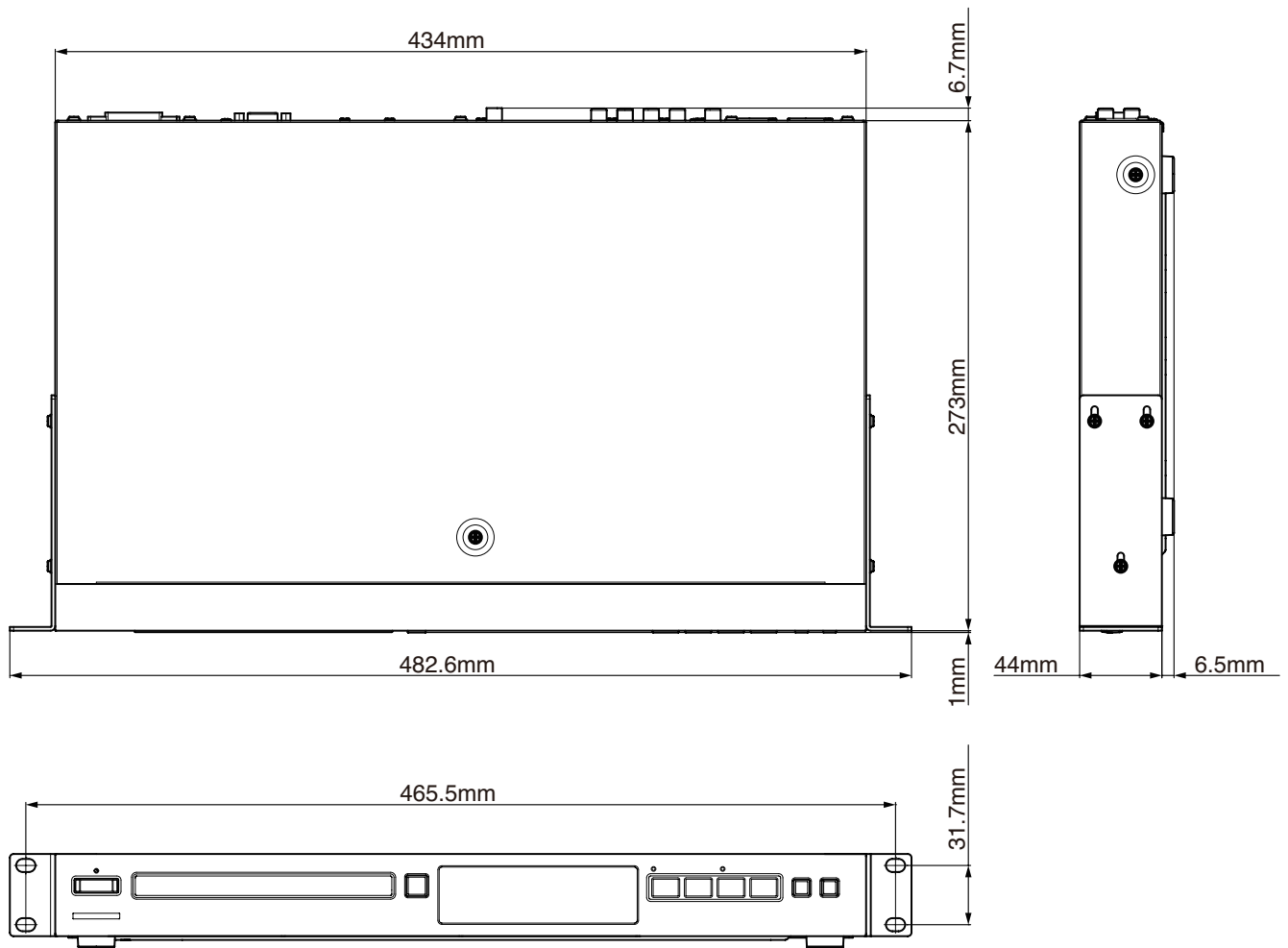

8 – Technische Daten

Maßzeichnung



- Abbildungen können teilweise vom tatsächlichen Erscheinungsbild des Produkts abweichen.
- Änderungen an Konstruktion und technischen Daten vorbehalten.

IMPORTANTI ISTRUZIONI DI SICUREZZA

 CAUTION RISK OF ELECTRIC SHOCK DO NOT OPEN		ATTENZIONE: PER RIDURRE IL RISCHIO DI SCOSSE ELETTRICHE, NON RIMUOVERE IL COPERCHIO (O IL RETRO). Non contiene parti riparabili dall'utente. Per eventuali controlli, contattare il personale per l'assistenza qualificato.
		Il simbolo di un freccia all'interno di un triangolo equilatero avverte l'utente della presenza di voltaggio pericoloso non isolato all'interno dell'unità che potrebbe provocare rischio di folgorazione.
		Il punto esclamativo all'interno di un triangolo equilatero avverte l'utente della presenza di importanti istruzioni operative e di manutenzione (riparazione) nella documentazione che accompagna il prodotto.

AVVERTENZA: PER PREVENIRE IL RISCHIO DI INCENDI O SCOSSE ELETTRICHE, NON ESPORRE QUESTO APPARECCHIO A PIOGGIA O UMIDITÀ .

1. Leggere le istruzioni.
2. Conservare queste istruzioni.
3. Fare attenzione a tutte le avvertenze.
4. Seguire tutte le istruzioni.
5. Non utilizzare questo apparecchio vicino all'acqua.
6. Pulire solamente con un panno asciutto.
7. Non ostruire le aperture per la ventilazione. Installare secondo le istruzioni del produttore.
8. Non installare vicino a sorgenti di calore come termosifoni, diffusori, stufe o altre apparecchiature (come gli amplificatori) che producano calore.
9. Non manomettere le caratteristiche di sicurezza della spina polarizzata o con messa a terra. Una spina polarizzata presenta due spinotti, uno più largo dell'altro. Una spina con messa a terra presenta due spinotti e un terzo polo di messa a terra. Lo spinotto largo o il terzo polo sono presenti per garantire la sicurezza dell'utente. Se la spina fornita non entra nella presa, consultare un elettricista per la sostituzione della presa obsoleta.
10. Proteggere il cavo di alimentazione dal camminare o pizzicare in particolare nelle spine, nelle prese di corrente e nel punto in cui esce dall'apparecchio.
11. Utilizzare solo collegamenti/accessori specificati dal produttore.
12. Utilizzare solo con un carrello, supporto, cavalletto, sostegno o tavolo specificati dal produttore o acquistati con l'apparecchio. Quando si utilizza un carrello, usare cautela quando si sposta la combinazione di carrello/apparecchio per evitare lesioni da ribaltamento.



13. Scollegare l'apparecchio durante i temporali o quando non viene utilizzato per lunghi periodi di tempo.
14. Per eventuali controlli, contattare il personale per l'assistenza qualificato. L'assistenza è necessaria quando l'apparecchio ha subito un qualsiasi danneggiamento, come ad esempio danneggiamenti a cavo di alimentazione o spina, rovesciamento di liquidi o caduta di oggetti all'interno dell'apparecchiatura, esposizione a pioggia o umidità, malfunzionamenti o cadute.

- L'apparato preleva potenza nominale non operativa dalla presa CA con il suo interruttore POWER o STANDBY/ON non in posizione ON.

- Se la spina di rete viene utilizzata come dispositivo di scollegamento, quest'ultimo deve rimanere facilmente accessibile.
- È necessario prestare attenzione quando si utilizzano auricolari o cuffie con il prodotto poiché una pressione sonora eccessiva (volume) dagli auricolari o dalle cuffie può causare la perdita dell'udito.
- Se si verificano problemi con questo prodotto, contattare TEAC per un riferimento all'assistenza. Non utilizzare il prodotto fino a quando non è stato riparato.

ATTENZIONE

- Non esporre questo apparecchio a gocce o schizzi.
- Non collocare alcun oggetto pieno di liquidi, come vasi, sull'apparecchio.
- Non installare questo apparecchio in uno spazio ristretto come una libreria o unità simile.
- L'apparecchio deve essere posizionato abbastanza vicino alla presa CA in modo da poter afferrare facilmente la spina del cavo di alimentazione in qualsiasi momento.
- Se il prodotto utilizza batterie (incluso un pacco batteria o batterie installate), non devono essere esposte alla luce solare, al fuoco o al calore eccessivo.
- ATTENZIONE per i prodotti che utilizzano batterie al litio sostituibili: c'è pericolo di esplosione se una batteria viene sostituita con un tipo di batteria non corretto. Sostituire solo con batteria dello stesso tipo o equivalente.

AVVERTENZA

- Prodotti con classe I sono dotati di un cavo di alimentazione con spina di messa a terra. Il cavo di un prodotto di questo tipo deve essere collegato a una presa CA dotata di collegamento a terra di protezione.

AVVERTENZA

- Per evitare possibili danni all'udito, non usare ad alto volume per periodi prolungati.



AVVERTENZA

- Tenere lontano dalla portata dei bambini - Questa apparecchiatura non è idonea all'utilizzo in luoghi in cui è possibile che siano presenti bambini.

IMPORTANTI ISTRUZIONI DI SICUREZZA

MONTAGGIO A RACK DELL'UNITÀ

Utilizzare i pulsanti kit di montaggio su rack fornito per montare l'unità in un rack standard da 19 pollici, come mostrato di seguito.

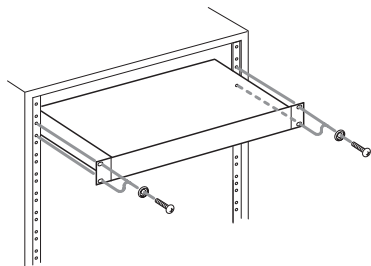

ATTENZIONE

- Lasciare 1U di spazio sopra l'unità per la ventilazione.
- Lasciare almeno 10 cm sul retro dell'unità per la ventilazione.

Informazioni sul laser

Questo prodotto contiene un sistema laser a semiconduttore all'interno dell'armadio ed è classificato come "PRODOTTO LASER DI CLASSE 1".

Per evitare di essere esposti al raggio laser, non tentare di aprire la custodia.

ATTENZIONE

- NON RIMUOVERE L'ALLOGGIAMENTO PROTETTIVO UTILIZZANDO UN CACCIAVITE.
- L'UTILIZZO DI COMANDI O REGOLAZIONI O L'ESECUZIONE DI PROCEDURE DIVERSE DA QUELLE SPECIFICATE IN QUESTO DOCUMENTO PU PROVOCARE PERICOLOSA ESPOSIZIONE A RADIAZIONI.

Pickup ottico

Tipo: SL6167

Produttore: Sony Corporation

Uscita laser: meno di 100 mW sulla lente dell'obiettivo (CD)
meno di 100 mW sull'obiettivo (DVD)

Lunghezza d'onda: 770-800 nm (CD) tip.
650-664 nm (DVD) tip.

Pickup ottico

Tipo: SLD3134VL

Produttore: Sony Corporation

Uscita laser: meno di 700 mW sulla lente dell'obiettivo (BD)

Lunghezza d'onda: 400-410 nm (BD) tip.

Pickup ottico

Tipo: SL6169

Produttore: Sony Corporation

Uscita laser: meno di 150 mW sulla lente dell'obiettivo (CD)
meno di 150 mW sull'obiettivo (DVD)

Lunghezza d'onda: 770-800 nm (CD) tip.
650-664 nm (DVD) tip.

Pickup ottico

Tipo: SLD3135VL

Produttore: Sony Corporation

Uscita laser: meno di 700 mW sulla lente dell'obiettivo (BD)

Lunghezza d'onda: 400-410 nm (BD) tip.

Modello per SEE (Spazio economico europeo)



Questo prodotto è conforme alla richiesta delle direttive europee e agli altri regolamenti della Commissione.

Il testo completo della dichiarazione di conformità UE è disponibile al seguente indirizzo Internet: Vi preghiamo di contattarci via e-mail.

<https://tascam.eu/en/contact.html>

Importazione UE: TEAC Europe GmbH

Bahnstrasse 12, 65205 Wiesbaden-Erbenheim, Germany



CAUTELA NELL'USO DELLE BATTERIE

Questo prodotto utilizza batterie. L'uso non corretto delle batterie potrebbe causare perdite di liquido, rotture o altri problemi. Seguire sempre le seguenti precauzioni quando si usano batterie.

- Mai ricaricare batterie non ricaricabili. Le batterie potrebbero rompersi o perdere liquido, causando esplosioni e danni.
- Quando si installano le batterie, fare attenzione alla polarità più/meno (+/-) e installarle correttamente nel vano delle batterie come indicato. Inserendole al contrario potrebbero rompersi o perdere liquido, causando esplosioni, lesioni o macchie attorno.
- Quando si conservano o si smaltiscono le batterie usate, isolare i terminali con nastro adesivo o affine per prevenire che vengano a contatto con altre batterie o parti metalliche.
- Quando si smaltiscono le batterie usate, seguire le istruzioni indicate sulle batterie e le locali disposizioni di legge sul loro smaltimento.
- Non usare batterie diverse da quelle specificate. Non mettere assieme batterie vecchie e nuove o tipi differenti di batterie. Le batterie potrebbero rompersi o perdere liquido, causando esplosioni, lesioni o macchie attorno.
- Non trasportare o conservare le batterie assieme a piccoli oggetti metallici. Le batterie potrebbe andare in corto, causando perdite, esplosioni e altri problemi.
- Non riscaldare o smontare le batterie. Non gettarle nel fuoco o nell'acqua. Le batterie potrebbero rompersi o perdere liquido, causando esplosioni, lesioni o macchie attorno.
- Se il liquido della pila fuoriesce, pulire bene il vano delle batterie prima di inserire quelle nuove. Se il liquido della pila penetra negli occhi, potrebbe causare la perdita della vista. Se il liquido della pila penetra negli occhi, sciacquare subito con abbondante acqua pulita senza strofinare l'occhio e consultare immediatamente un medico.
- L'unità dovrebbe essere spenta quando si inseriscono e sostituiscono le batterie.
- Rimuovere le batterie se non si prevede di utilizzare l'unità per un lungo periodo di tempo. Le batterie potrebbero rompersi o perdere liquido, causando esplosioni, lesioni o macchie. Se il liquido delle batterie fuoriesce, rimuovere il fluido sul vano batteria prima di inserire nuove batterie.
- Non smontare una batteria. L'acido all'interno della batteria potrebbe danneggiare la pelle o gli abiti.
- Non esporre le batterie a una pressione dell'aria estremamente bassa poiché potrebbe provocare un'esplosione o una perdita di liquidi o gas infiammabili.

Per gli utenti europei

Smaltimento di apparecchiature elettriche ed elettroniche e/o accumulatori

- (a) Tutte le apparecchiature elettriche ed elettroniche, batterie scariche e/o accumulatori devono essere smaltite separatamente dai rifiuti urbani mediante impianti di raccolta specifici designati dal governo o dalle autorità locali.
- (b) Lo smaltimento in modo corretto delle apparecchiature elettriche ed elettroniche, batterie e accumulatori contribuisce a risparmiare preziose risorse ed evitare potenziali effetti negativi sulla salute umana e l'ambiente.
- (c) Lo smaltimento non corretto di apparecchiature e/o batterie/accumulatori può avere gravi conseguenze sull'ambiente e sulla salute umana come risultato della presenza di sostanze pericolose nelle apparecchiature elettriche ed elettroniche.
- (d) Il simbolo RAEE, che mostra un bidone della spazzatura sbarrato, indica che le apparecchiature elettriche/elettroniche e le batterie e/o accumulatori devono essere raccolti e smaltiti separatamente dai rifiuti domestici. Se una batteria o un accumulatore contiene più dei valori specificati di piombo (Pb), mercurio (Hg) e / o cadmio (Cd) come definito nella direttiva sulla batteria (2006/66 / CE), allora i simboli chimici di tali elementi sarà indicato sotto il simbolo RAEE.

Pb, Hg, Cd
- (e) I sistemi di raccolta sono a disposizione degli utenti finali. Per informazioni più dettagliate sullo smaltimento delle vecchie apparecchiature elettriche ed elettroniche e delle batterie/accumulatori, contattare il comune, il servizio di smaltimento rifiuti o il negozio dove è stato acquistato l'apparecchio.

Indice

IMPORTANTI ISTRUZIONI DI SICUREZZA	207	Tipi di supporti che possono essere riprodotti	235
Introduzione	211	Formati di file riproducibili (video, audio e immagine)	235
Articoli inclusi	211	Riproduzione di contenuti multimediali	235
Convenzioni utilizzate in questo manuale	211	Panoramica della riproduzione automatica	235
Caratteristiche	211	Riproduzione di dischi video.....	235
Precauzioni per il posizionamento e l'uso	212	Mettere in pausa la riproduzione	236
Utilizzando il TEAC Global Site	212	Arresto della riproduzione	236
Attenzione alla condensa	212	Ricerca indietro/avanti	236
Pulizia dell'apparecchio	212	Salto a capitoli e tracce precedenti e successivi.....	236
Note sulla alimentatori	212	Riproduzione lenta	236
Informazioni sul servizio di assistenza clienti TASCAM.....	212	Ripetizione della riproduzione di una parte di una scena o di una traccia	236
Schede SD e chiavetta USB	212	Ripetizione della riproduzione di un capitolo, titolo o traccia.....	236
Precauzioni per l'uso	212	Saltare a un tempo di riproduzione, una scena o una traccia specifici ...	237
Manipolazione dei dischi	213	Riproduzione di file su chiavette USB, card SD, dischi dati e unità di rete.....	237
Nomi delle parti e funzioni	214	Riproduzione di playlist su chiavette USB, card SD e disco dati	238
Pannello anteriore.....	214	Utilizzo della riproduzione programmata	240
Pannello posteriore	215	Impostazione dei segnalibri	241
Telecomando wireless (TASCAM RC-BDMP4K).....	216	Visualizzazione delle foto	241
Schermata principale	218	Regolazione del volume dall'unità.....	241
Disc	218	Silenziamento dell'unità	241
Media	218	ON SCREEN panoramica della barra delle informazioni.....	242
Riproduzione di file su chiavette USB, card SD, dischi dati e unità di rete	219	Impostazioni degli altoparlanti.....	243
Aggiunta e rimozione di file da una playlist.....	219	Configurazione del canale	243
Impostazioni	221	Utilizzare il tono di prova.....	245
General Settings (Impostazioni generali)	221	Panoramica della connessione di rete	246
Display Settings (Impostazioni di visualizzazione).....	225	Menu delle opzioni	248
Audio Settings (Impostazioni Audio)	227	Impostazioni di base	248
Informazioni sul sistema.....	228	Risoluzione dei problemi	253
Effettuare le connessioni	229	Specifiche	255
Installazione delle alette per montaggio a rack	230	Informazioni generali.....	255
Esempi di collegamento con un amplificatore AV e altre apparecchiature che utilizzano HDMI.....	230	Output.....	255
Display	231	Controllo input/output	256
PREPARAZIONE DEL TELECOMANDO.....	232	Prestazioni audio	256
Installazione delle batterie.....	232	Altro	256
Quando sostituire le batterie	232	Dimensioni	257
Precauzioni per la batteria	232		
Utilizzo del telecomando wireless.....	232		
ACCENDERE/SPEGNERE L'UNITA'	232		
Caricamento e rimozione dei dischi	233		
Caricamento dei dischi.....	233		
Espulsione dei dischi.....	233		
Inserimento e rimozione di card SD.....	233		
Inserimento di card SD.....	233		
Rimozione di card SD.....	233		
Interruttori di protezione da scrittura della card SD.....	233		
Collegamento e scollegamento di chiavetta USB	233		
Collegamento di chiavetta USB.....	233		
Disconnessione delle chiavette USB	233		
Funzioni di blocco del pannello.....	234		
Quando il pannello è bloccato	234		
Panoramica del telecomando.....	234		
Panoramica BD-Live	234		

Introduzione

Grazie mille per aver acquistato TASCAM LETTORE DI DISCHI BLU-RAY BD-MP4K.

Prima di utilizzare questa unità, leggere attentamente questo manuale di istruzioni in modo da poterla utilizzare correttamente e divertirsi a lavorarci per molti anni. Dopo aver terminato la lettura di questo manuale, si prega di conservarlo in un luogo sicuro per future consultazioni.

È inoltre possibile scaricare questo Manual di istruzioni dal sito TEAC Global (<https://teac-global.com/>).

Articoli inclusi

Questo prodotto include i seguenti elementi.

Fare attenzione quando si apre la confezione per evitare di danneggiare gli articoli. Conservare i materiali di imballaggio e la scatola per il trasporto in futuro.

Contattare il negozio in cui è stata acquistata questa unità se uno qualsiasi di questi articoli manca o è stato danneggiato durante il trasporto.

- Unità principale × 1
- Cavo di alimentazione × 1
- Telecomando Wireless (TASCAM RC-BDMP4K) × 1
- Batterie AAA × 2
- Kit viti per montaggio su rack × 1
 - Articoli inclusi nel kit
 - Orecchie per montaggio su rack (sinistra e destra) × 2
 - Viti per attacco auricolare × 6
 - Viti per il fissaggio al rack × 4
 - Rondelle (per cestello) × 4
- Manual di istruzioni (questo documento) inclusa garanzia × 1

Convenzioni utilizzate in questo manuale

In questo manuale, vengono usate le seguenti convenzioni:

- Le card di memoria SD/SDHC sono chiamate "card SD".
- Le "chiavette USB" sono talvolta chiamate "unità USB".
- Il formato CD-DA è talvolta chiamato formato "CD audio". Inoltre, i CD con tracce registrate nel formato CD audio sono talvolta chiamati "CD audio".
- I CD con file MP3 o WMA sono chiamati "CD di dati".
- La sorgente di ingresso attualmente selezionata viene chiamata "sorgente corrente".
- La cartella attualmente selezionata è chiamata "cartella corrente".
- Se necessario, ulteriori informazioni sono fornite sotto consigli, indicazioni e ATTENZIONE intestazioni.

SUGGERIMENTO

Questi sono consigli su come utilizzare l'apparecchio.

NOTA

Questi forniscono spiegazioni aggiuntive e descrivono casi speciali.

ATTENZIONE

La mancata osservanza di queste istruzioni può causare lesioni, danni alle apparecchiature o la perdita di dati, per esempio, servanza di queste istruzioni potrebbe provocare lesioni.

CAUTELA

La mancata osservanza di queste istruzioni può provocare lesioni.

Caratteristiche

- Supporta la riproduzione di dischi 4K Ultra HD e Blu-ray standard, DVD e CD
- Formato file exFAT supportato Riproduzione di file video, foto e audio in vari formati possibili da card SD/SDHC/SDXC e chiavetta USB
- Power-on-play supportato con supporti BD, 4K UHD BD, DVD e CD-DA
- Ripetizione senza interruzioni di capitoli, titoli e intervalli AB
- Ultima funzione di memoria (riprende la riproduzione del disco)
- Molteplici funzioni di blocco per prevenire incidenti causati da malfunzionamenti (blocco pannello, blocco telecomando IR, blocco vassoio)
- La funzione HIDE MENU può essere utilizzata per mostrare solo i contenuti
- Controllo esterno tramite Gigabit Ethernet e RS-232C supportato
- Uscita audio/video HDMI 2.0, uscita audio HDMI 1.4, uscita audio bilanciata XLR, uscita audio RCA 7.1ch, (RCA sbilanciato), uscita stereo RCA, uscita digitale SPDIF/Dolby/DTS (coassiale)
 - * (L'uscita audio HDMI è limitata a una con priorità HDMI 1.4.)
- Funzione di regolazione del volume di uscita audio inclusa (0 dB - -40 dB)
- La porta USB 3.0 sul retro consente il trasferimento dati ad alta velocità
- Samba supportato, consentendo la riproduzione di contenuti tramite server
- Telecomando IR (RC-BDMP4K) incluso
- Robusto corpo in metallo
- 1U formato rackmount

Le informazioni sui prodotti in questo manuale sono fornite solo a scopo esemplificativo e non indicano alcuna garanzia contro le violazioni dei diritti di proprietà intellettuale di terzi e altri diritti ad essi correlati. TEAC Corporation non si assume alcuna responsabilità per violazioni dei diritti di proprietà intellettuale di terzi o per il loro verificarsi a causa dell'uso di questi prodotti.

Ad eccezione del godimento personale e usi simili, i materiali protetti da copyright appartenenti a terzi non possono essere utilizzati senza l'autorizzazione dei titolari dei diritti in conformità con la legge sul copyright. Si prega di utilizzare l'apparecchiatura in modo appropriato. TEAC Corporation non si assume alcuna responsabilità per violazioni dei diritti commesse dagli utenti di questo prodotto.

Le informazioni sui diritti d'autore e sulle licenze relative al software open source sono incluse alla fine di questo documento.

Precauzioni per il posizionamento e l'uso

- La gamma di temperature di funzionamento di questa unità è 0-40 °C.
- Non installare l'unità nei seguenti tipi di luoghi. In questo modo potrebbe peggiorare la qualità del suono o causare malfunzionamenti.
 - Località con frequenti vibrazioni
 - In prossimità di finestre o altri luoghi esposti alla luce diretta del sole
 - Nei pressi di caloriferi o altri luoghi estremamente caldi
 - Luoghi troppo freddi
 - In luoghi molto umidi o scarsamente ventilati
 - Ambienti molto polverosi
- Installare l'unità in modo che sia a livello.
- Per attivare la buona dissipazione di calore, non appoggiare nulla sulla parte superiore dell'unità.
- Non posizionare l'unità su di un amplificatore di potenza o altro dispositivo che genera calore.

Utilizzando il TEAC Global Site

È possibile scaricare gli aggiornamenti per questa unità dal sito TEAC Global:

(<https://teac-global.com/>)

Nella sezione Download di TASCAM, selezionare la lingua desiderata per aprire la pagina del sito web di Download per quella lingua.

Attenzione alla condensa

La condensazione potrebbe verificarsi se l'unità viene spostata da un luogo freddo ad uno caldo, è utilizzato subito dopo una stanza fredda è stato riscaldato o è comunque esposto ad un improvviso cambiamento di temperatura. Per prevenire questo, o se questo accade, lasciare l'unità per una o due ore alla nuova temperatura ambiente prima dell'uso.

Pulizia dell'apparecchio

Usare un panno morbido e asciutto per pulire l'unità. Non pulire con panni chimici di pulizia, diluenti, alcool o altri agenti chimici. Ciò potrebbe danneggiare la superficie o causare scolorimento.

Note sulla alimentazione

- Inserire il cavo di alimentazione fornito tutto il percorso nel connettore AC IN.
- Non collegare un'alimentazione diversa da quella da 100 V CA (50/60 Hz).
- Tenere il cavo di alimentazione per la spina quando si collega o scollegarlo.

Informazioni sul servizio di assistenza clienti TASCAM

I prodotti TASCAM sono supportati e garantiti solo nel paese/regione di acquisto.

Per ricevere supporto dopo l'acquisto, nella pagina con l'elenco dei distributori TASCAM del sito globale TEAC (<https://teac-global.com/>), cerca l'azienda o il rappresentante locale per la regione in cui hai acquistato il prodotto e contatta tale organizzazione.

Quando si effettuano richieste, sono richiesti l'indirizzo (URL) del negozio o del negozio web in cui è stato acquistato e la data di acquisto.

Inoltre, potrebbero essere necessarie anche la card di garanzia e la prova di acquisto.

Schede SD e chiavetta USB

Questa unità può utilizzare card SD e chiavetta USB per la riproduzione.

Un elenco di card SD e chiavetta USB che sono state confermate per l'uso con questa unità può essere trovato sul sito globale TEAC (<https://teac-global.com>). Controlla la pagina per questo prodotto. È inoltre possibile contattare il servizio di assistenza clienti TASCAM.

Precauzioni per l'uso

Le card SD e le chiavette USB sono supporti delicati.

Per evitare di danneggiare le card SD e le chiavette USB, prendere le seguenti precauzioni quando le si maneggia.

- Non lasciarle in luoghi estremamente caldi o freddi.
- Non lasciarle in luoghi estremamente umidi.
- Non lasciarle bagnare.
- Non mettere oggetti sopra di loro o torcerli.
- Non colpirle.
- Non rimuoverle o inserirle durante la riproduzione, la trasmissione dei dati o altri accessi.
- Quando le si trasporta, metterle nelle custodie, per esempio.

Manipolazione dei dischi

- Caricare i dischi con il lato registrato rivolto verso il basso.
- Caricare i dischi quando il vassoio del disco è completamente aperto.
- Allineare i dischi con la guida del vassoio e posizzarli in modo che siano a livello.
- Non toccare il lato registrato (senza etichetta). Impronte digitali, oli e altre sostanze possono causare errori durante la riproduzione.
- Se impronte digitali o polvere aderiscono al lato registrato di un disco, pulirlo delicatamente con un panno morbido e asciutto dal centro verso il bordo esterno.
- La sporcizia sui dischi può ridurre la qualità del video e del suono, quindi pulirli e conservarli sempre in uno stato pulito.
- Non utilizzare spray per dischi, soluzioni antistatiche, benzene, diluenti per vernici o altri agenti chimici per pulire i dischi poiché potrebbero danneggiare la delicata superficie di riproduzione. Potrebbe rendere i dischi non riproducibili.
- Non applicare etichette o altri materiali sui dischi. Non utilizzare dischi che hanno residui di colla o appiccicosi dovuti a nastri, adesivi o altri materiali applicati sulla loro superficie. Tali dischi potrebbero bloccarsi nell'unità o causarne il malfunzionamento.
- Non utilizzare mai stabilizzatori per dischi disponibili in commercio. L'uso di stabilizzatori con questo lettore potrebbe impedire la riproduzione o danneggiare l'unità.
- Non utilizzare dischi rotti.
- Non utilizzare dischi di forma irregolare, inclusi dischi a forma di cuori, biglietti da visita e ottagoni, poiché l'utilizzo di tali dischi potrebbe causare il malfunzionamento dell'unità.

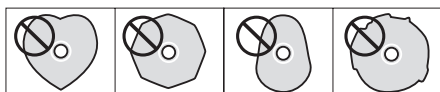

- I CD Copy Control sono stati venduti da diverse case discografiche nel tentativo di proteggere i loro diritti d'autore. Poiché alcuni di questi dischi non sono conformi alle specifiche del CD, potrebbero non essere riproducibili dell'unità.

NOTA

Se nell'unità viene caricato un disco che non può essere riprodotto o un disco capovolto, "NO DISC" apparirà sul display.

ATTENZIONE

- Caricare solo un disco alla volta. Il caricamento di due o più dischi contemporaneamente potrebbe causare malfunzionamenti e danneggiare i dischi.
- Non inserire il vassoio del disco quando l'alimentazione è in standby. Ciò potrebbe causare malfunzionamenti.

Nomi delle parti e funzioni

Pannello anteriore

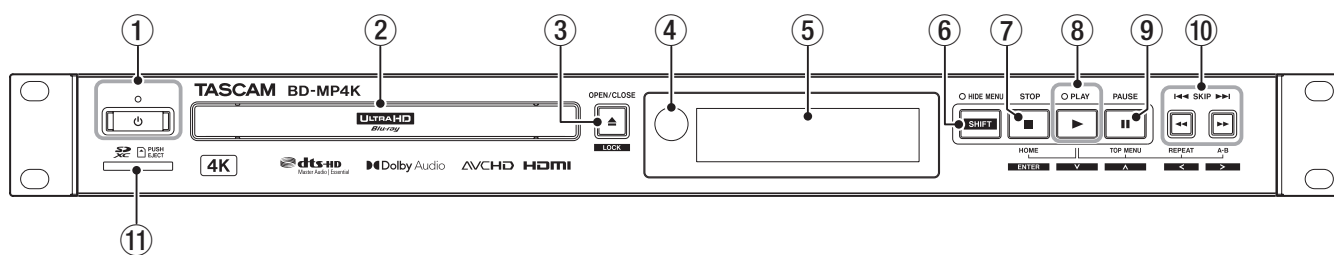

① Pulsante e indicatore

Utilizzare questo per accendere e spegnere l'unità (metterla in standby). L'indicatore si accende in rosso quando l'alimentazione è spenta (in standby) e in verde quando è accesa.

CAUTELA

Prima di accendere l'unità, abbassare i volumi delle apparecchiature collegate ai livelli minimi. In caso contrario, potrebbe verificarsi un forte rumore improvviso che potrebbe danneggiare l'udito, ad esempio.

ATTENZIONE

Non accendere/spegnere l'unità o scollegare il cavo di alimentazione quando l'unità sta riproducendo qualsiasi supporto o leggendo dati da una card SD o da una chiavetta USB. In caso contrario, l'unità potrebbe smettere di funzionare correttamente e danneggiare i dati sulla card SD o nella chiavetta USB.

② Vassoio del disco

Premere il pulsante **OPEN/CLOSE [LOCK]** per aprire il vassoio del disco e caricare/rimuovere un disco. Per chiudere il vassoio del disco, premere il pulsante **OPEN/CLOSE [LOCK]** pulsante.

③ OPEN/CLOSE [LOCK] ()

Utilizzare per aprire e chiudere il vassoio del disco di solito. Premere mentre si preme il pulsante **HIDE MENU [SHIFT]** pulsante per abilitare la funzione di blocco del pannello anteriore. La ripetizione di questa operazione modifica lo stato di attivazione/disattivazione di questa funzione di blocco (vedere "Funzioni di blocco del pannello" a pagina 234)

④ Ricevitore del segnale del telecomando

I segnali dai telecomandi vengono ricevuti qui. Quando si utilizza il telecomando, puntarlo verso questo ricevitore.

⑤ Schermo

Questo mostra vari tipi di informazioni.

⑥ HIDE MENU Pulsante [SHIFT] e indicatore

Utilizzare questo per abilitare la funzione HIDE MENU, che nasconde la visualizzazione delle icone della schermata principale, nonché le icone di riproduzione, pausa e altre funzioni. Quando la funzione HIDE MENU è abilitata, l'indicatore sopra il pulsante si accende in arancione.

Inoltre, mentre si preme questo pulsante, premere il pulsante ③ o ⑦ - ⑩ pulsanti per utilizzare le loro funzioni di spostamento, che vengono visualizzate come caratteri chiari su uno sfondo scuro (modalità Shift) (vedere "Operazioni di combinazione di pulsanti in modalità Shift" a pagina 215).

⑦ STOP [ENTER] (HOME) ()

Quando un file video viene riprodotto, messo in pausa o cercato, premere questo pulsante per interrompere l'operazione e tornare alla schermata principale.

Quando un file audio viene riprodotto, messo in pausa o cercato, premere questo pulsante per interrompere la riproduzione o la ricerca.

Quando la schermata principale o la schermata delle impostazioni predefinite è aperta, premere contemporaneamente al pulsante **HIDE MENU [SHIFT]** pulsante per abilitare la modalità Shift e usarlo come

ENTER pulsante.

Premere questo pulsante mentre si tiene premuto il pulsante **PLAY [V]** per usarlo come pulsante **HOME**.

⑧ PLAY [] () pulsante e indicatore

Premere quando l'unità è ferma o in attesa di riproduzione per avviare la riproduzione.

L'indicatore si accende in verde durante la riproduzione e rimane spento in tutti gli altri momenti.

Quando la schermata principale o la schermata delle impostazioni predefinite è aperta, premere contemporaneamente al pulsante **HIDE MENU [SHIFT]** pulsante per abilitare la modalità Shift e usarlo come cursore di spostamento verso il basso ()

Mentre si preme questo pulsante, premere un pulsante mostrato ad esso collegato (⑦), (⑨) o (⑩) per utilizzare la sua funzione speciale.

⑨ PAUSA [] (**TOP MENU**)

Premere durante la riproduzione per mettere in pausa la riproduzione.

Quando la schermata principale o la schermata delle impostazioni predefinite è aperta, premere contemporaneamente al pulsante **HIDE MENU [SHIFT]** pulsante per abilitare la modalità Shift e usarlo come muovi il cursore in alto ()

Premere questo pulsante mentre si tiene premuto il pulsante **PLAY [V]** per usarlo come **TOP MENU** pulsante.

⑩ SALTA [/]] (/)) (**REPEAT/AB**)

Premere durante la riproduzione o in pausa per passare al capitolo o al file precedente o successivo.

(La riproduzione inizierà dopo aver saltato).

Tenere premuto durante la riproduzione o in pausa per cercare in avanti/indietro. La velocità di ricerca cambia (tra 5 velocità) ogni volta che si tiene premuto il pulsante.

(Per riprendere la riproduzione o per mettere in pausa durante la ricerca in avanti/indietro, premere il pulsante **PLAY [V]** () o **PAUSA [^]** () pulsante).

Quando la schermata principale o la schermata delle impostazioni predefinite è aperta, premere contemporaneamente al pulsante **HIDE MENU [SHIFT]** pulsante per abilitare la modalità Shift e usarli come cursore di spostamento sinistra/destra (/)) pulsanti.

Mentre si preme il pulsante **PLAY [V]** premere il pulsante per usarlo come **REPEAT** pulsante. Mentre si preme il pulsante **PLAY [V]**, premere il pulsante per usarlo come pulsante **AB**.

⑪ Slot per card SD

Inserire una card SD in questo slot.

È possibile riprodurre file, inclusi file video e musicali, sulla card SD inserita. Può essere utilizzato anche per caricare i file di aggiornamento per gli aggiornamenti del firmware.

ATTENZIONE

Non collegare nulla alla porta USB quando si utilizza una card SD per eseguire un aggiornamento del firmware. Non inserire una card SD nello slot della card SD quando si utilizza una chiavetta USB per eseguire un aggiornamento del firmware.

Operazioni di combinazione di pulsanti in modalità Shift

Pulsanti dell'unità		Funzionamento dei pulsanti	Funzione
SHIFT	▲	Premere simultaneamente	Imposta la funzione di blocco.
SHIFT	■	Premere simultaneamente	Conferma (o esegui).
SHIFT	▶	Premere simultaneamente	∨ (cursore in basso)
SHIFT	▬▬	Premere simultaneamente	∧ (cursore in alto)
SHIFT	◀◀	Premere simultaneamente	< (cursore a sinistra)

Pulsanti dell'unità		Funzionamento dei pulsanti	Funzione
SHIFT	▶▶	Premere simultaneamente	Apri la schermata principale.
▶	■	Premere simultaneamente	Apri la schermata principale.
▶	▬▬	Premere simultaneamente	Apri il menu superiore del disco.
▶	◀◀	Premere simultaneamente	Apri il menu Ripeti.
▶	▶▶	Premere simultaneamente	Imposta la ripetizione A - B.

Pannello posteriore

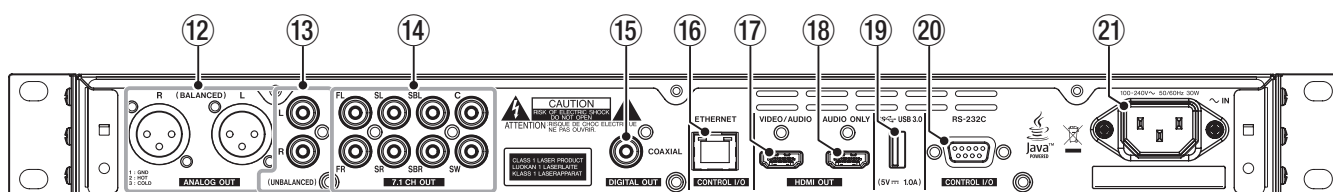

12 Presa ANALOG OUT (BALANCED) L/R

Questi sono jack di uscita analogici XLR bilanciati. Questi trasmettono segnali audio ad altoparlanti e amplificatori esterni, ad esempio. Utilizzare cavi XLR per il collegamento.

13 Presa ANALOG OUT (UNBALANCED) L/R

Questi sono jack di uscita analogici RCA sbilanciati. Questi trasmettono segnali audio ad altoparlanti e amplificatori esterni, ad esempio. Utilizzare cavi RCA per il collegamento.

14 7.1 jack CH OUT (UNBALANCED)

Questi sono jack analogici RCA sbilanciati per l'uscita a 7.1 canali. Questi trasmettono 8 canali di segnali audio a un sistema surround 7.1. Utilizzare cavi RCA per il collegamento.

15 Connettore DIGITAL OUT (COAXIAL)

Questo è un connettore di uscita audio digitale coassiale. Questi trasmettono segnali audio digitali a altoparlanti e amplificatori esterni, ad esempio. Utilizzare un cavo coassiale (75 Ω) per il collegamento.

16 Porta ETHERNET

Questa è una porta Ethernet. Utilizzare per collegare questa unità a una rete, riprodurre file su unità di rete e controllarlo a distanza da un computer. Inoltre, è possibile accedere ai contenuti BD-Live collegandosi a Internet. Utilizzare un cavo STP di categoria 5e o superiore per il collegamento.

17 Porta HDMI VIDEO/AUDIO

I segnali audio e video vengono trasmessi da questa porta HDMI. Utilizzare un cavo HDMI per il collegamento.

NOTA

- Quando si utilizza 4K UHD BD, 2160p 60 Hz o altro video ad alta definizione, collegare un monitor che supporti la risoluzione utilizzando un cavo HDMI ad alta velocità premium che supporti 18 Gbps.
- Quando si utilizza un video 2160p 30Hz o 3D, collegare un monitor che supporti la risoluzione utilizzando un cavo HDMI ad alta velocità o un cavo HDMI ad alta velocità premium.

- Quando il connettore HDMI VIDEO/AUDIO è collegato a un amplificatore AV che non supporta HDMI 2.0, l'uscita 4K non è possibile anche se un monitor è collegato a un'uscita passante dell'amplificatore AV.

18 Porta HDMI AUDIO ONLY

I segnali audio vengono trasmessi da questa porta HDMI. I segnali video non vengono trasmessi da questa porta. Utilizzare un cavo HDMI per il collegamento.

NOTA

- Quando si utilizza un amplificatore AV che non supporta HDMI 2.0, collegarlo a questa porta.
- Se un monitor è collegato a questa porta, apparirà il seguente messaggio: "This HDMI is audio only. Please connect to the Amplifier!"

19 Porta USB 3.0

Collegare/scollegare le chiavette USB qui. È possibile riprodurre file, inclusi file video e musicali, nella chiavetta USB inserita. Inoltre, questo può essere utilizzato per caricare i file di aggiornamento per gli aggiornamenti del firmware.

ATTENZIONE

Non collegare nulla alla porta USB quando si utilizza una card SD per eseguire un aggiornamento del firmware. Non inserire una card SD nello slot della card SD quando si utilizza una chiavetta USB per eseguire un aggiornamento del firmware.

20 Connettore RS-232C

Questo è un connettore di ingresso/uscita di controllo RS-232C D-sub a 9 pin. È possibile utilizzare un computer per controllare questa unità collegandosi ad essa con un cavo RS-232C.

21 Connettore AC IN

Collegare qui il cavo di alimentazione incluso.

ATTENZIONE

Utilizzare sempre il cavo in dotazione per fornire alimentazione a questa unità. L'uso di uno diverso potrebbe causare malfunzionamenti, incendi o scosse elettriche.

Telecomando wireless (TASCAM RC-BDMP4K)

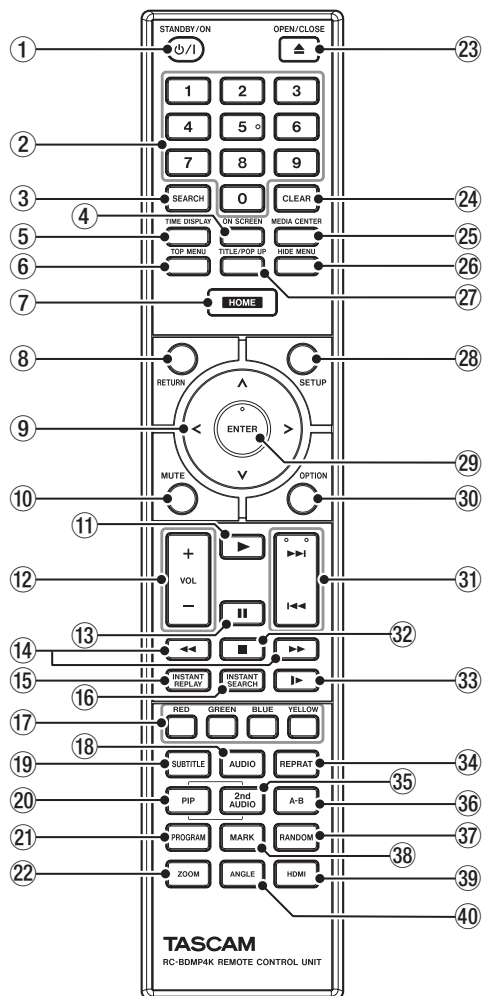

① **⏻/⏻ Pulsante (STANDBY/ON)**

Ha la stessa funzione di **⏻** pulsante dell'unità principale.

⚠ CAUTELA

Prima di accendere l'unità, abbassare i volumi delle apparecchiature collegate ai livelli minimi. In caso contrario, potrebbe verificarsi un forte rumore improvviso che potrebbe danneggiare l'udito, ad esempio.

② **Pulsanti numerici (0-9)**

I pulsanti numerici possono essere utilizzati durante la riproduzione multimediale per designare e selezionare i numeri dei capitoli e delle tracce audio (tranne quando sullo schermo vengono visualizzati opzioni o sottomenu) (vedere "Saltare a un tempo di riproduzione, una scena o una traccia specifici" a pagina 237).

③ **Pulsante SEARCH**

Premere durante la riproduzione o in pausa per designare un tempo di riproduzione specifico all'interno del supporto corrente. Premere questo pulsante per aprire una barra delle informazioni nella parte superiore dello schermo del monitor. Il cursore apparirà per 20 secondi nell'area di visualizzazione del tempo (in alto a destra) di quella barra delle informazioni. Premere il pulsante **ENTER** mentre è visualizzato il cursore e utilizzare i pulsanti numerici per immettere qualsiasi tempo di riproduzione. Utilizzare i pulsanti **<** e **>** quando il cursore appare per spostarsi tra ore, minuti e secondi.

④ **Pulsante ON SCREEN**

Premere durante la riproduzione del disco video per visualizzare una barra delle informazioni che può essere utilizzata per controllare lo stato corrente nella parte superiore dello schermo del monitor.

⑤ **Pulsante TIME DISPLAY**

Premere questo per modificare la visualizzazione dell'ora. Per i dettagli sulla modifica della visualizzazione dell'ora, vedere "⑤ **Visualizzazione del tempo di riproduzione**" in "ON SCREEN panoramica della barra delle informazioni" a pagina 242.

⑥ **Pulsante TOP MENU**

Premere durante la riproduzione di un disco video per visualizzare la schermata del menu principale. Utilizzare i pulsanti **</>/^/∨** del cursore per spostarsi nei menu e utilizzare i pulsanti **ENTER** per confermare le selezioni.

⑦ **Pulsante HOME**

Premere questo pulsante per interrompere l'operazione corrente e tornare alla schermata principale.

⑧ **Pulsante RETURN**

Premere quando si utilizza la schermata principale per tornare al menu precedente. Premere ripetutamente per tornare al menu principale.

⑨ **Pulsanti cursore </>/^/∨**

Premere quando la schermata principale è aperta per spostarsi tra le voci di impostazione.

Lo spostamento nei menu è possibile anche nel menu principale dei file video e nelle schermate dei menu dei titoli, nonché nelle schermate dei menu delle opzioni durante la riproduzione.

⑩ **Pulsante MUTE**

Disattiva il volume dell'unità principale. (Viene visualizzata un'icona nella parte superiore del monitor).

⑪ **Pulsante ► pulsante**

Ha la stessa funzione di **PLAY [∨] (►)** dell'unità principale.

⑫ **Pulsante +/- (VOL)**

Premere durante la riproduzione o in pausa per regolare il volume dell'audio.

⑬ **Pulsante II**

Ha la stessa funzione di **PAUSA [^] (II)** (TOP MENU) dell'unità principale.

⑭ **Pulsanti ◀◀/▶▶**

Tenere premuto durante la riproduzione o in pausa per cercare in avanti/indietro.

La velocità di ricerca cambia (tra 5 velocità) ogni volta che si preme il pulsante.

- Durante la ricerca all'indietro/in avanti in BDMV, BDAV, DVD-VIDEO, DVD-VR e altri dischi video, premere il pulsante **PAUSE (II)** per mettere in pausa la riproduzione. In questo stato, premere il pulsante **▶▶** per riprendere la riproduzione o premere il pulsante **◀◀** per riprendere la ricerca all'indietro.
- Durante la ricerca avanti/indietro in un CD audio o in un file video o audio, premere il pulsante **PAUSA (II)** per mettere in pausa la riproduzione. Premere di nuovo per riprendere la ricerca in avanti/indietro.

⑮ **Pulsante INSTANT REPLAY**

Premere durante la pausa, la ricerca o la riproduzione, inclusa la riproduzione lenta, per tornare indietro di 10 secondi e avviare la riproduzione a velocità normale. Ha la stessa funzione della selezione **Ins Replay** nel menu delle opzioni BDMV, DVD Video o Video.

⑯ **Pulsante INSTANT SEARCH**

Premere durante la pausa, la ricerca o la riproduzione, inclusa la riproduzione lenta, per andare avanti di 30 secondi e avviare la riproduzione a velocità normale. Ha la stessa funzione della selezione **Ins Search** nel menu delle opzioni BDMV, DVD Video o Video.

⑰ **Pulsanti colore (RED/GREEN/BLUE/YELLOW)**

Utilizzare con schermate di menu di dischi Blu-ray e DVD, ad esempio.

18 Pulsante AUDIO

Premere questo durante la riproduzione del disco video per mostrare le impostazioni audio correnti in alto a sinistra sullo schermo del monitor.

Premere ripetutamente questo pulsante per visualizzare le impostazioni audio che possono essere utilizzate e cambiare le sorgenti audio.

Le impostazioni audio visualizzate dipendono dalle impostazioni supportate dal disco video.

Ad esempio, stereo, mono, canale sinistro e canale destro possono essere selezionati per i DVD e DTS-HD MA (audio principale) o Dolby Digital possono essere selezionati in varie lingue per i dischi Blu-ray.

19 Tasto SUBTITLE

Premere durante la riproduzione del file video per modificare lo stile di visualizzazione dei sottotitoli.

Le impostazioni che possono essere utilizzate dipendono dalle lingue dei sottotitoli supportate dal video.

20 Pulsante PIP

Questo attiva e disattiva la funzione Picture-in-Picture. Questa funzione può essere utilizzata solo con i dischi che la supportano.

21 Pulsante PROGRAM

Si apre la pagina del programma in cui è possibile selezionare le tracce per la riproduzione in un ordine specifico.

22 Pulsante ZOOM

Premere quando viene visualizzata un'immagine selezionata per ingrandire/ridurre. (La dimensione attualmente visualizzata è mostrata nella parte superiore del monitor).

Premere ripetutamente questo pulsante per modificare lo zoom nelle seguenti dimensioni.

(Nessuno zoom quando non viene visualizzato alcun indicatore sul monitor).

- Riduzione (visualizzata sul monitor): 1/4, 1/3, 1/2
- Ingrandimento (mostrato sul monitor): 2 ×, 3 ×, 4 ×

23 ▲ Pulsante (OPEN/CLOSE)

Ha la stessa funzione di **OPEN/CLOSE [LOCK]** pulsante dell'unità principale.

24 Pulsante CLEAR

Ciò cancella il valore nel campo da inserire.
Nell'elenco dei segnalibri, elimina il segnalibro selezionato.

25 Pulsante MEDIA CENTER

Aprire la schermata Media premendo il pulsante **ENTER** quando viene selezionata un'icona multimediale nella schermata principale. Questo pulsante non può essere utilizzato durante la riproduzione di un disco video o di un file video.

26 Pulsante HIDE MENU

Ha la stessa funzione di **HIDE MENU [SHIFT]** pulsante dell'unità principale.

27 Pulsante TITLE/POP UP

Premere quando il supporto è in riproduzione o in pausa per aprire il menu dei titoli.

Utilizzare i pulsanti </>/^/~/ del cursore per spostarsi nei menu e utilizzare i pulsanti **ENTER** per confermare le selezioni.

28 Pulsante SETUP

Premere quando si utilizza la schermata principale o durante la riproduzione, in pausa o durante la ricerca avanti/indietro per aprire la schermata Settings.

Premere di nuovo per tornare alla schermata originale.

29 Pulsante ENTER

Funziona come il pulsante di esecuzione nella schermata principale e in ogni schermata di menu.

30 Pulsante OPZIONE

Durante la riproduzione o in pausa, premere per aprire la schermata del menu delle opzioni.

Utilizzare i pulsanti </>/^/~/ del cursore per spostarsi nei menu e utilizzare i pulsanti **ENTER** per confermare le selezioni.

31 Pulsanti ◀◀/▶▶

Premere durante la riproduzione o in pausa per passare al capitolo o al file precedente o successivo. (La riproduzione inizierà dopo aver saltato).

- Nei file video, questo passerà al capitolo precedente o successivo.
- Nei file audio, questo passerà al file precedente o successivo.

32 Pulsante ■

Ha la stessa funzione di **STOP (■)** dell'unità principale.

33 Pulsante ▶

Premere durante la riproduzione, in pausa o durante la ricerca per avviare la riproduzione lenta. Premere nuovamente per scorrere le velocità nell'ordine seguente.

1/16 → 1/8 → 1/4 → 1/2 → velocità normale

34 Pulsante REPEAT

Premere durante la riproduzione multimediale o in pausa per attivare la modalità di riproduzione ripetuta per il capitolo, titolo o brano selezionato. Apparirà un'icona nella parte superiore del monitor. Premere ripetutamente questo pulsante per impostare il tipo di riproduzione ripetuta.

(vedere "Ripetizione della riproduzione di un capitolo, titolo o traccia" a pagina 236)

35 Pulsante 2nd AUDIO*

Selezionare la lingua dell'audio utilizzata con la funzione immagine nell'immagine. Questa funzione può essere utilizzata solo con i dischi che la supportano.

* Questa funzione non è la stessa di 18 **AUDIO** pulsante.

36 Pulsante AB

Premere il pulsante **AB** durante la riproduzione di un disco per avviare la riproduzione ripetuta di una parte di una scena o di una traccia.

37 Pulsante RANDOM

Cambia la modalità di riproduzione. Premere di nuovo per scorrere le modalità nell'ordine seguente.

Shuffle CH → shuffle TT → shuffle tutto → casuale CH → TT casuale → tutto casuale → riproduzione normale

38 Pulsante MARK

Durante la riproduzione di file video, premere questo pulsante per aggiungere un segnalibro (massimo 12) in qualsiasi momento.

39 Pulsante HDMI

Premere ripetutamente questo pulsante per scorrere le seguenti risoluzioni dell'immagine.

- 480i/576i, 480p/576p, 720p, 1080i, 1080p, 2160p

40 Pulsante ANGLE

Premere quando un file video che è stato registrato con più angolazioni è in riproduzione o in pausa per mostrare l'angolo attualmente selezionato. Apparirà un'icona nella parte superiore del monitor. Premere ripetutamente questo pulsante per abilitare la selezione degli angoli registrati.

Schermata principale

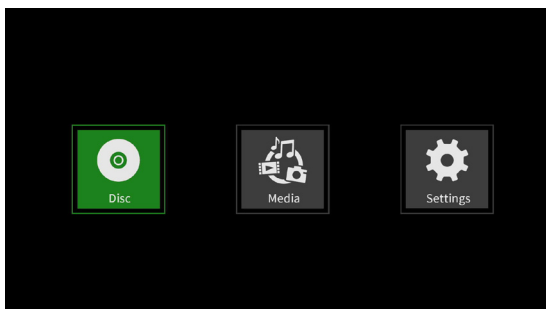

Selezionare, riprodurre e controllare i file multimediali, configurare l'unità ed eseguire altre funzioni nella schermata principale.

Per spostarsi tra i menu, confermare le impostazioni ed eseguire le voci, utilizzare le funzioni shift * dei pulsanti dell'unità o utilizzare il cursore e **ENTER** pulsanti del telecomando.

(Queste spiegazioni useranno principalmente le operazioni di controllo remoto).

* Per spostare il cursore, confermare le impostazioni ed eseguire le voci utilizzando l'unità, premere il pulsante **HIDE/MENU [SHIFT]** contemporaneamente il pulsante e il pulsante con la funzione di spostamento desiderata (mostrato sotto il pulsante con caratteri chiari su sfondo scuro).

Disc

Riprodurre il disco caricato nel vassoio del disco dell'unità.

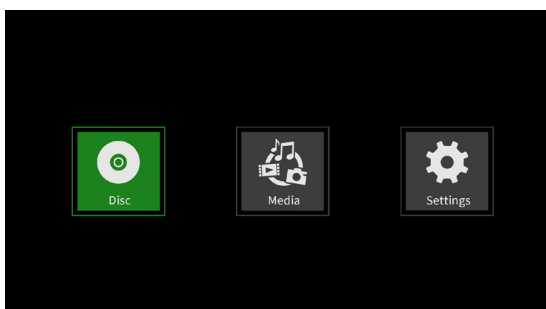

Per riprodurre un disco, mentre il **Disco** è selezionata l'icona, premere il pulsante ► pulsante.

Media

Ciò consente la selezione di un supporto (articolo) caricato nell'unità.

Funzioni di base del telecomando

- Per uscire da una cartella o da un sottomenu, premere il pulsante < ripetutamente il del cursore per tornare alla prima schermata.
- Premere il pulsante **HOME** per tornare alla schermata principale.

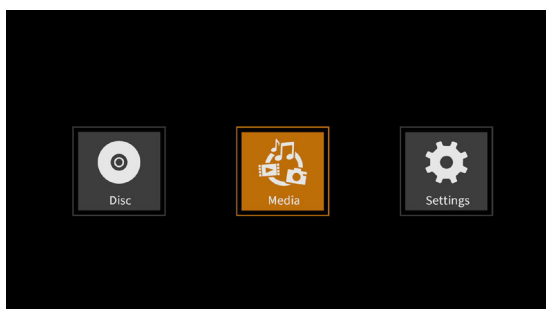

Mentre è selezionata l'icona **Media**, premere il pulsante **ENTER** per mostrare le icone dei vari supporti caricati nell'unità.

NOTA

- Le icone dei media vengono generalmente visualizzate nell'ordine in cui sono state caricate.
- Dopo l'accensione, le varie icone vengono visualizzate nell'ordine in cui l'unità ha riconosciuto il supporto. (Le schermate mostrate in queste pagine sono esempi al momento dell'accensione).
- Icona **BDMV**: disco Blu-ray

Il disco caricato nel vassoio del disco è mostrato come segue.



- Icona **Video DVD**: disco video digitale (DVD)

Il disco caricato nel vassoio del disco è mostrato come segue.

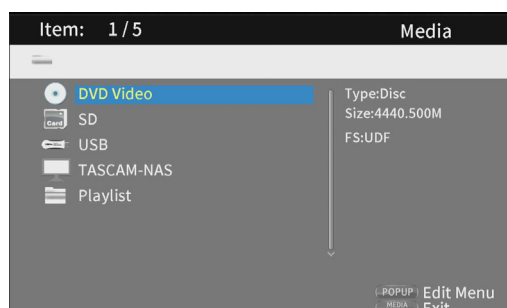

- Icona **CDDA**: Compact disc (CD)

Il disco caricato nel vassoio del disco è mostrato come segue.

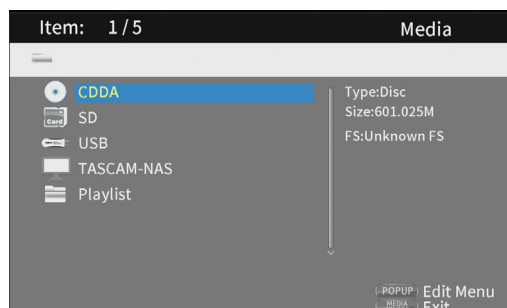

Selezionare **BDMV** o **CDDA** e premere il pulsante **ENTER** pulsante per avviare la riproduzione del supporto.

- Icona **SD** : card SD
- Icona **USB** : chiavetta USB
- Icona dell'unità di rete: Quando un'unità di rete è stata trovata sulla rete

I supporti collegati all'unità sono mostrati come segue.

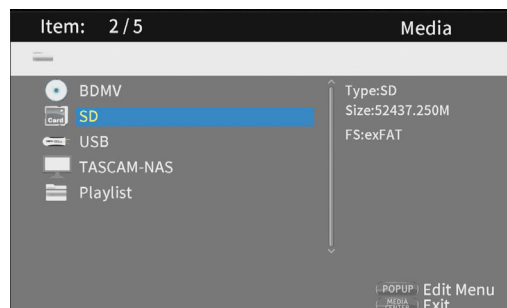

Riproduzione di file su chiavette USB, card SD, dischi dati e unità di rete

1. Utilizzare i pulsanti \downarrow e \uparrow del cursore per selezionare una card SD, una chiavetta USB, un disco dati o un'icona dell'unità di rete e premere il pulsante **ENTER** per mostrare le singole cartelle come di seguito. (Il processo per aprire le cartelle su card SD, chiavetta USB, dischi dati e unità di rete è lo stesso).

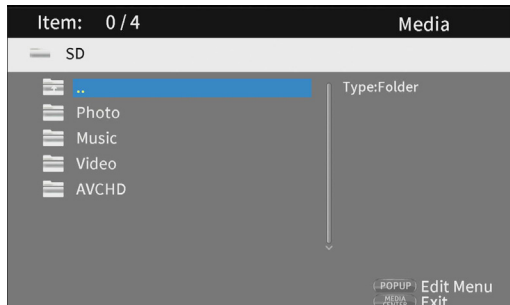

□ ... : Cartella superiore
 Photo: cartella foto
 Music: cartella Musica
 Video: cartella video
 AVCHD: cartella video di alta qualità

2. Utilizzare i pulsanti \downarrow e \uparrow del cursore per selezionare una cartella e premere il pulsante **ENTER** per mostrare i file all'interno della cartella. (Esempio: cartella Music aperta)

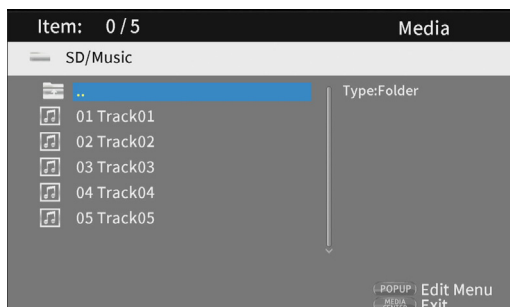

I file e le cartelle vengono visualizzati nell'ordine di immissione (ordine di scrittura).

3. Utilizzare i pulsanti \downarrow e \uparrow del cursore per selezionare un file e premere il pulsante **▶** per avviare la riproduzione. Quando viene selezionato un file, le seguenti informazioni vengono visualizzate sul lato destro dello schermo.
 - Miniature dei file di immagine
 - Varie informazioni per file audio e video

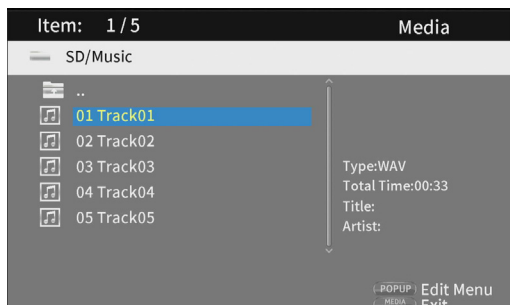

Quando un file è selezionato, premere il pulsante \rightarrow del cursore per aggiungere un segno di spunta prima del nome del file, selezionandolo.

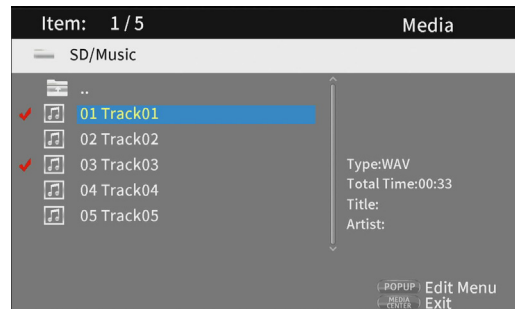

- In questo stato, premere il pulsante **ENTER** per riprodurre i file selezionati in ordine. Al termine della riproduzione, si riaprirà la schermata sopra.
- Per rimuovere un segno di spunta da un file, selezionarlo di nuovo e premere il pulsante \rightarrow del cursore.

● Icona **Playlist**

Utilizzando una playlist con file selezionati da un supporto (elemento), è possibile riprodurli in ordine.

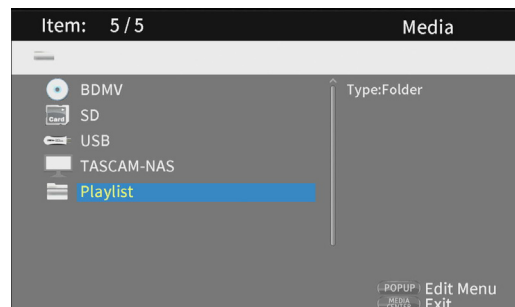

Aggiunta e rimozione di file da una playlist

Aggiunta di file a una playlist

1. Utilizzare i pulsanti \downarrow e \uparrow del cursore per selezionare una card SD, una chiavetta USB o unità disco dati e premere il pulsante **ENTER** per selezionare la cartella desiderata.

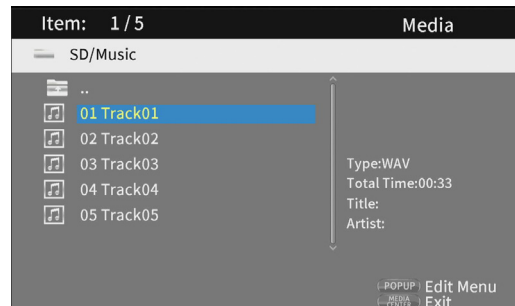

NOTA

I file su una rete non possono essere aggiunti alla playlist.

2. Selezionare il file da aggiungere alla playlist e premere il pulsante **TITLE/POP UP** per aprire un messaggio pop-up.

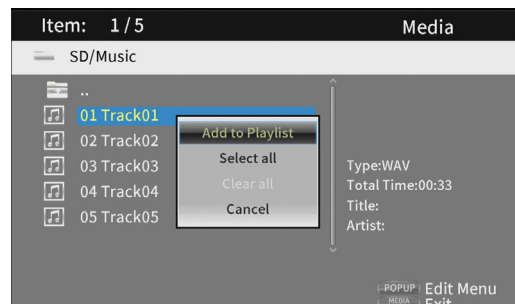

- Utilizzare i pulsanti \vee e \wedge del cursore per selezionare "Add to playlist" e premere il pulsante **ENTER** per aggiungere il file selezionato alla playlist.
- Quando un file è selezionato, premere il pulsante $\>$ del cursore per aggiungere un segno di spunta prima del nome del file, selezionandolo.

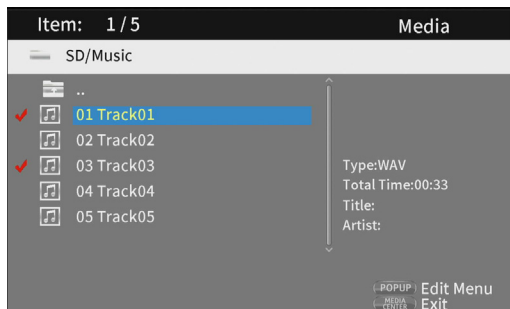

Premere il pulsante $\>$ di nuovo il del cursore per rimuovere il segno di spunta prima del file.

- Aggiungere segni di spunta ai file necessari e premere il pulsante **TITLE/POP UP** per aprire un messaggio pop-up. Utilizzare i pulsanti j e \wedge del cursore per selezionare "Add to playlist" e premere il pulsante **ENTER** pulsante per aggiungere i file con i segni di spunta alla playlist.

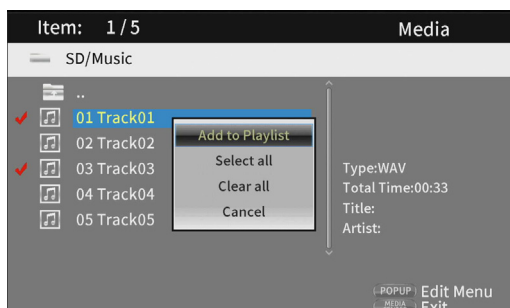

- Inoltre, è possibile aggiungere segni di spunta a tutti i file nella cartella selezionando "Select all" nel popup e premendo il pulsante **ENTER** al **passo 2**.

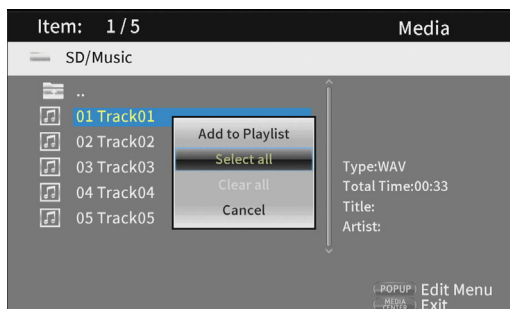

- Aggiungere segni di spunta ai file necessari e premere il pulsante **TITLE/POP UP** per aprire un messaggio pop-up. Utilizzare i pulsanti j e \wedge del cursore per selezionare "Add to playlist" e premere il pulsante **ENTER** per aggiungere i file con i segni di spunta alla playlist.
- Selezionare "Clear all" nel messaggio pop-up e premere il pulsante **ENTER** per rimuovere i segni di spunta da tutti i file. L'uscita dalla cartella rimuoverà anche i segni di spunta da tutti i file. Per non fare nulla, selezionare "Cancel" e premere il pulsante **ENTER** oppure premere il pulsante \leftarrow del cursore per tornare alla schermata originale.

Rimozione di file da una playlist

- Per rimuovere un file da una playlist, selezionare l'icona della playlist e aprire la cartella che contiene il file.

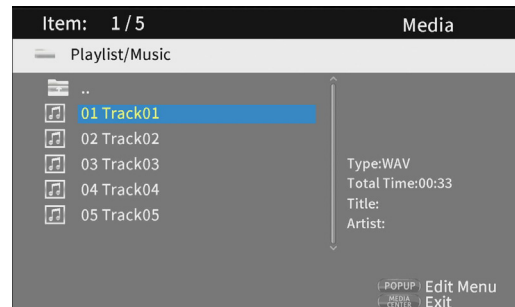

- Per rimuovere un file specifico dalla playlist, selezionarlo e premere il pulsante $\>$ del cursore per aggiungere un segno di spunta prima del nome.

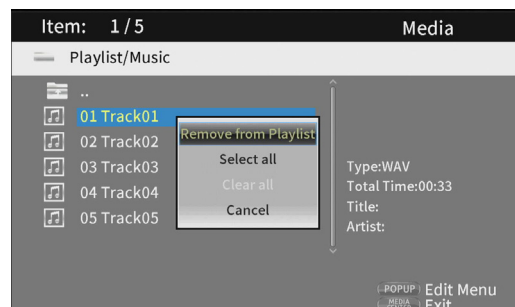

- A questo punto, premere il pulsante **TITLE/POP UP** per aprire un messaggio pop-up. Quindi, usare \vee e \wedge del cursore per selezionare "Remove from playlist" e premere il pulsante **ENTER** per rimuovere i file con segni di spunta dalla playlist.
- Per rimuovere tutti i file dalla playlist, premere il pulsante **TITLE/POP UP** per aprire un messaggio pop-up. Quindi, selezionare "Select all" e premere il pulsante **ENTER** per aggiungere segni di spunta a tutti i file nella cartella. Premere il pulsante **TITLE/POP UP** di nuovo per aprire un messaggio pop-up. Quindi, usare \vee e \wedge del cursore per selezionare "Remove from playlist" e premere il pulsante **ENTER** per rimuovere i file con i segni di spunta dalla playlist.

Impostazioni

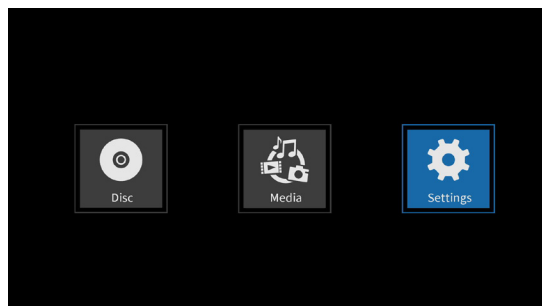

Nelle schermate **Settings**, che includono le schermate Impostazioni generali, Impostazioni di visualizzazione, Impostazioni audio e Informazioni di sistema, è possibile configurare le impostazioni e controllare le informazioni, ad esempio.

Mentre è selezionata l'icona **Settings**, premere il pulsante **ENTER** per mostrare le icone per le varie impostazioni.

Per spostarsi tra i menu, confermare le impostazioni ed eseguire le voci, utilizzare le funzioni shift * dei pulsanti dell'unità o utilizzare il cursore e **ENTER** del telecomando (queste spiegazioni useranno principalmente le operazioni di controllo remoto).

* Per spostare il cursore, confermare le impostazioni ed eseguire le voci utilizzando l'unità, premere contemporaneamente il pulsante **HIDE/MENU [SHIFT]** e il pulsante con la funzione di spostamento desiderata (mostrato sotto il pulsante con caratteri chiari su sfondo scuro).

NOTA

Le impostazioni non possono essere aperte quando la funzione HIDE MENU è abilitata.

Le schermate delle impostazioni possono essere aperte premendo il pulsante **SETUP** del telecomando. Alcuni elementi, tuttavia, non possono essere modificati, ad esempio, durante la riproduzione, in pausa o interrotta.

Funzioni di base del telecomando

- Per uscire da una cartella o da un sottomenu, premere il pulsante < ripetutamente il del cursore per tornare alla prima schermata.
- Premere il pulsante **HOME** per tornare alla schermata principale.
- Premere il pulsante **RETURN** anche durante il funzionamento per tornare alla schermata precedente.
- Negli elenchi di impostazioni seguenti, gli elementi con sottolineato **Option** sono valori predefiniti.

General Settings (Impostazioni generali)

System (Sistema)

Funzione	Opzioni	Spiegazione
Screen Saver	On/Off	Attiva/disattiva lo screensaver. Se è selezionato "On", le seguenti funzioni vengono abilitate quando non viene riprodotto nulla o quando la riproduzione viene interrotta o messa in pausa. <ul style="list-style-type: none">● Uno screensaver apparirà dopo circa 3 minuti senza operazioni.● L'unità si spegnerà automaticamente dopo circa 10 minuti di inattività.
HDMI CEC	HDMI1 ON/HDMI2 ON/CEC OFF	Quando si utilizza un cavo HDMI per collegare un dispositivo come questa unità che supporta HDMI CEC a un televisore che supporta HDMI CEC, questa funzione consente al telecomando di collegare il funzionamento di entrambi (quando è spento, solo l'unità risponderà al telecomando).
Disk Auto Upgrade	On/Off	Se un disco di aggiornamento viene caricato in questa unità, l'aggiornamento avverrà automaticamente.
Load Default	More...	Questa funzione ripristina le varie impostazioni memorizzate nella memoria di backup dell'unità ai valori predefiniti di fabbrica.
Upgrade	<ul style="list-style-type: none">● Disc● Storage	Utilizzare per aggiornare il firmware dell'unità. (È possibile selezionare il supporto utilizzato per l'aggiornamento). ATTENZIONE Quando si utilizza una chiavetta USB o una card SD per aggiornare l'unità, non collegare nessun altro tipo di supporto ad altri connettori.
Easy Setup	More...	Le seguenti impostazioni possono essere effettuate facilmente utilizzando una procedura guidata di configurazione: <ul style="list-style-type: none">● lingua, risoluzione del monitor e proporzioni del monitor Utilizzare i pulsanti General Settings elementi per effettuare impostazioni aggiuntive.
Copyrights	More...	Questo mostra la GNU General Public License.

Display Language (Visualizza lingua)

Funzione	Opzioni	Spiegazione
OSD	English/Japanese	Impostare la lingua utilizzata per le funzioni dell'unità e le schermate informative su inglese o giapponese.
Disc menus	Various languages/More	Imposta la lingua utilizzata per i menu delle opzioni durante la riproduzione.
Audio*	Various languages/More	Imposta la lingua dell'audio utilizzata durante la riproduzione.
Subtitles*	Various languages/More/Off	Imposta la lingua utilizzata per i sottotitoli durante la riproduzione (o disattiva i sottotitoli).

* Queste funzioni possono essere utilizzate solo con contenuti che le supportano.

Playback (Riproduzione)

Funzione	Opzioni	Spiegazione
Disc Auto Playback	<ul style="list-style-type: none"> ● On (Repeat On) ● On (Repeat Off) ● <u>Off</u> 	<p>Funzioni di riproduzione automatica e riproduzione ripetuta per i dischi può essere impostato.</p> <ul style="list-style-type: none"> ● Quando la riproduzione automatica è attiva, la riproduzione inizierà automaticamente se il disco da riprodurre viene caricato nel vassoio del disco e l'alimentazione è accesa, così come se un disco viene cambiato e il vassoio del disco è chiuso. ● Quando la funzione di ripetizione della riproduzione automatica è attiva, dopo che un disco è stato riprodotto automaticamente, la riproduzione verrà ripetuta continuamente. <ul style="list-style-type: none"> • Ripeti: Sono abilitate entrambe le funzioni di riproduzione automatica e ripetuta. • Ripeti disattivato: La funzione di riproduzione ripetuta è disattivata, ma la riproduzione automatica è abilitata. ● Quando è impostato su off, le funzioni di riproduzione automatica e ripetuta sono disabilitate. <p>ATTENZIONE</p> <ul style="list-style-type: none"> ● Quando la riproduzione automatica è attivata, la riproduzione inizierà automaticamente quando viene caricato un disco. Per questo motivo prestare attenzione durante le seguenti operazioni. <ul style="list-style-type: none"> • Effettuare le impostazioni nella schermata principale • Riproduzione di file su una card SD, una chiavetta USB o un'unità di rete ● La riproduzione automatica non è supportata per card SD, chiavetta USB o unità di rete. Questa funzione può essere utilizzata solo con i dischi che la supportano.
Closed Captions	<u>On/Off</u>	Consente di impostare se abilitare o meno la funzione per sottotitolare l'audio del disco video.
Angle Mark	<u>On/Off</u>	Consente di impostare se visualizzare o meno un'icona quando le operazioni di angolazione sono disponibili durante la riproduzione del disco video.
PIP Mark	<u>On/Off</u>	Consente di impostare se visualizzare o meno un'icona quando le funzioni immagine nell'immagine sono disponibili durante la riproduzione di un disco video.
Secondary Audio Mark	<u>On/Off</u>	Imposta se visualizzare o meno l'icona dell'audio secondario.
Last Memory	<u>On/Off</u>	<p>Impostare se l'unità memorizza o meno le ultime posizioni di riproduzione dei dischi nella memoria interna.* Quando questa funzione è attiva, la riproduzione inizierà dalla posizione memorizzata quando un disco viene riprodotto di nuovo.</p> <p>NOTA</p> <ul style="list-style-type: none"> ● Queste funzioni possono essere utilizzate solo con contenuti che le supportano. ● Se la HOME viene premuto durante la riproduzione, la posizione di riproduzione non verrà salvata. ● Questa unità può salvare posizioni per un massimo di cinque dischi. Quando il numero totale di dischi supera cinque, il record del disco riprodotto meno di recente verrà sostituito da un record del disco più recente.

Security (Sicurezza)

Funzione	Opzioni	Spiegazione
Change Password	More...	È possibile impostare una password per l'unità. <ul style="list-style-type: none"> ● La password è un numero di 4 cifre. * La password predefinita è "0000".
Parental Control	More...	Imposta l'età da utilizzare per il Controllo genitori. È necessario immettere una password per modificarlo. <ul style="list-style-type: none"> * Il valore predefinito è Off.
Country Code	More...	Imposta il Paese da utilizzare per il Controllo genitori. È necessario immettere una password per modificarlo.

Network (Rete)

Funzione	Opzioni	Spiegazione
Internet Connection	<u>Enable/Disable</u>	Abilita o disabilita la connessione Internet per l'unità.
Interface	<u>Ethernet/Wireless</u>	Impostare il metodo di accesso a Internet per l'unità su " Ethernet " o " Wireless ". ¹ Quando " Yes " è selezionato per " Wireless ", È possibile selezionare i seguenti metodi di connessione. <ul style="list-style-type: none"> ● Scan: l'unità cercherà i punti di accesso, consentendo la selezione di una rete. ● Manual: È possibile impostare manualmente un SSID per la connessione. ● Auto: La connessione è possibile utilizzando lo standard Wi-Fi Protected Setup (WPS).
IPv6 On	Enable/ <u>Disable</u>	Consente di stabilire se utilizzare o meno IPv6 con questa unità. È possibile selezionare i seguenti metodi di connessione. <ul style="list-style-type: none"> ● Enable: Usa IPv6. Se abilitato, "IP Protocol Priority", "IPv6 Information" e "IPv6 Setting" Può essere impostato e verificato. ● Disable: non utilizzare IPv6.
IP Protocol Priority	IPv4/ <u>IPv6</u>	Selezionare la versione IP da utilizzare per prima. <ul style="list-style-type: none"> ● IPv4: utilizza prima IPv4. ● IPv6: utilizza prima IPv6.
IPv4 Information	More...	Le seguenti informazioni relative alla connessione Internet utilizzando IPv4 è mostrato. <ul style="list-style-type: none"> ● Interface, tipo di indirizzo, indirizzo IP, subnet mask, gateway, DNS1 e DNS 2
IPv6 Information	More...	Vengono visualizzate le seguenti informazioni relative alla connessione Internet tramite IPv6. <ul style="list-style-type: none"> ● Interface, indirizzo link-locale, indirizzo IP, prefisso, gateway, DNS1 e DNS 2
Connection Test	More...	Questo verifica la connessione di rete.
IPv4 Setting	<u>Auto/Manual</u>	Selezionare la modalità di impostazione dell'indirizzo IP dell'unità. <ul style="list-style-type: none"> ● Auto Acquisisci automaticamente l'indirizzo IP da un server DHCP. ● Manual Immettere manualmente l'interfaccia, il tipo di indirizzo, l'indirizzo IP, la subnet mask, il gateway, i numeri DNS1 e DNS2.

IPv6 Setting	<u>Auto/Manual</u>	<p>Selezionare la modalità di impostazione dell'indirizzo IP dell'unità.</p> <ul style="list-style-type: none"> ● Auto Acquisisci automaticamente l'indirizzo IP da un server DHCP. ● Manual Immettere manualmente i numeri per interfaccia, indirizzo link-locale, indirizzo IP, prefisso, gateway, DNS1 e DNS 2
Wireless Setting	More...	<p>Usalo per configurare le impostazioni di connessione wireless.*</p> <ul style="list-style-type: none"> ● Scan L'unità cercherà i punti di accesso, consentendo la selezione di una rete. ● Manual È possibile impostare manualmente un SSID per la connessione. ● Auto La connessione è possibile utilizzando lo standard Wi-Fi Protected Setup (WPS).
BUDA	<ul style="list-style-type: none"> ● BUDA Information ● BUDA Setup 	<p>Imposta la posizione di archiviazione utilizzata per salvare i contenuti BD-Live.</p> <ul style="list-style-type: none"> ● BUDA Information <ul style="list-style-type: none"> ● Mostra la quantità di spazio libero nella posizione di archiviazione utilizzata per salvare il contenuto. ● Premere il pulsante ENTER per mostrare il Fmt buda e premere il pulsante ENTER nuovamente il pulsante. Questo crea una cartella BUDA nella posizione di archiviazione selezionata. ● BUDA Setup La posizione di archiviazione utilizzata per BUDA può essere impostata su un dispositivo esterno o sulla memoria interna. <ul style="list-style-type: none"> ● External: Verrà utilizzata una chiavetta USB collegata all'unità.² ● <u>Onboard</u>: Verrà utilizzata la memoria interna del dispositivo.
BD-LIVE Connection	<u>Permitted/Partially Permitted/Prohibited</u>	<p>Selezionare il livello di accesso per i contenuti BD-Live su Internet.</p> <ul style="list-style-type: none"> ● Permitted : È possibile accedere a tutti i contenuti. ● Partially Permitted : È possibile accedere a contenuti specifici. ● Prohibited : I contenuti BD-Live verranno bloccati.
Proxy Settings	<u>Disable/Enable</u>	<p>Impostare se connettere o meno questa unità a Internet tramite un server proxy.</p> <ul style="list-style-type: none"> ● Disable : Non utilizzare un server proxy. ● Enable : È possibile impostare un host proxy e una porta proxy.

* ¹ "Wireless" Le connessioni e le impostazioni possono essere utilizzate solo se un adattatore LAN wireless USB è collegato a questa unità (un adattatore LAN wireless USB non è incluso con questa unità.(vedere "Panoramica della connessione di rete" a pagina 246))

* ² Non scollegare la chiavetta USB durante l'utilizzo di funzione BD-Live. La chiavetta USB dovrebbe utilizzare il formato file FAT32.

RS-232C settings (Impostazioni RS-232C)

Funzione	Opzioni	Spiegazione
Data speed rate	<ul style="list-style-type: none"> ● 38400 bps ● <u>57600 bps</u> ● 115200 bps 	<p>Imposta la velocità di comunicazione quando si utilizza un RS-232C per controllare questa unità.</p> <p>NOTA</p> <p>Quando l'alimentazione è spenta, la velocità sarà di 57600 bps indipendentemente da questa impostazione. Per accendere l'alimentazione da un RS-232C, è necessario utilizzare 57600 bps.</p>

Display Settings (Impostazioni di visualizzazione)

TV

Funzione	Opzioni	Spiegazione
TV Screen	<ul style="list-style-type: none"> ● <u>16:9 Full</u> ● 16:9 Normal ● 4:3 Pan & Scan ● 4:3 Letterbox 	<p>Utilizzare per impostare le proporzioni del display.</p> <ul style="list-style-type: none"> ● 16: 9 Completo: Questo imposta le proporzioni su 16: 9. Anche il video 4: 3 verrà convertito in 16: 9. ● 16: 9 Normale: Questo di solito imposta le proporzioni su 16: 9. Il video 4: 3 verrà mostrato con bande nere sui lati sinistro e destro. ● 4: 3 Pan & Scan: Questo imposta il rapporto di aspetto su 4: 3. Anche il video 16: 9 verrà convertito in 4: 3. ● Cassetta delle lettere 4: 3: Questo di solito imposta le proporzioni su 4: 3. Il video 16: 9 verrà mostrato con bande nere in alto e in basso.
Resolution	<ul style="list-style-type: none"> ● <u>Auto</u> ● 480I/576I ● 480P/576P ● 720P ● 1080I ● 1080P ● 2160P 	<p>Utilizzare per impostare la risoluzione dell'immagine.</p> <ul style="list-style-type: none"> ● Se è selezionato Auto, questa unità rileverà la risoluzione ottimale per il monitor o la TV. In questo caso, apparirà un messaggio che conferma se salvare l'impostazione selezionato. Selezionare OK come necessario.
HDR Setting	<u>Auto</u> /HDR/SDR	<p>Imposta se i segnali in uscita sono High Dynamic Range (HDR) o Standard Dynamic Range (SDR).¹</p> <ul style="list-style-type: none"> ● Auto: l'unità passa automaticamente dalla risoluzione HDR a quella SDR. ● HDR: la risoluzione HDR viene sempre emessa. ● SDR: la risoluzione SDR viene sempre emessa. <p>NOTA Questa funzione non può essere utilizzata quando la modalità Dolby Vision è abilitata.</p>
Dolby Vision mode	<u>Auto</u> /Low latency/LL RGB/Off	Imposta la modalità Dolby Vision. ²
TV System	NTSC/ <u>PAL</u> /Multi	Selezionare il formato di trasmissione ³ del dispositivo collegato all'unità.
HDMI Color Space	<ul style="list-style-type: none"> ● RGB ● YCbCr ● <u>YCbCr422</u> ● Full RGB 	Selezionare lo spazio colore dell'uscita HDMI.
HDMI Deep Color	30-bit/36-bit/48-bit <u>Off</u>	<p>Selezionare la modalità Deep Color dell'uscita HDMI.⁴</p> <p>NOTA Questa funzione non può essere utilizzata se HDMI Color Space è impostato su "YCbCr422".</p>
HDMI 1080P 24Hz	On/ <u>Off</u>	Attiva/disattiva la conversione della frequenza dei fotogrammi per i dischi Blu-ray 1080P che vengono riprodotti a 24 Hz.
HDMI 3D	<u>Auto</u> /Off	<ul style="list-style-type: none"> ● Quando è selezionato Auto, il segnale 3D verrà emesso automaticamente quando viene riprodotto il video 3D. ● Quando è selezionato Off, i segnali 3D non verranno emessi.

* ¹ Affinché questa funzione funzioni correttamente, il televisore o il monitor deve supportare l'HDR.

* ² Affinché questa funzione funzioni correttamente, il televisore o il monitor deve supportare Dolby Vision.

* ³ Quando ci si trova in una regione che supporta sia NTSC che PAL, selezionare "Multi".

* ⁴ Affinché questa funzione funzioni correttamente, il televisore o il monitor deve supportare la versione HDMI 1.3 o successiva.

Video Process (Processo video)

Funzione	Opzioni	Spiegazione
Video Adjust	More...	Regola la luminosità, il contrasto, la tonalità e la saturazione in uscita da questa unità al televisore o al monitor. ● Brightness/Contrast/Hue/Saturation
Sharpness	High/Normal/Low	Impostare la nitidezza su High/Normal/Low per le immagini in uscita da questa unità a un televisore o monitor.

Motion Video Process (Processo video in movimento)

Funzione	Opzioni	Spiegazione
Video mode	Standard/Vivid/Cinema/Custom	Questo imposta la modalità video. Utilizzando Personalizza, è possibile impostare luminosità, saturazione, tonalità, contrasto, nitidezza e CTI.
Color Adjust	Red/Green/Blue/Yellow/Cyan/Magenta	Regola la luminosità, la saturazione e la tonalità di ogni colore.
Noise reduction	0/1/2/3	Regola il livello di riduzione del rumore Valori più alti da 1 a 3 aumentano l'effetto di riduzione del rumore.

Closed Captions (Sottotitoli)

Funzione	Opzioni	Spiegazione
CC Attributes	Auto/Custom	● Auto Utilizza gli attributi predefiniti per i caratteri dei sottotitoli e le finestre, comprese le dimensioni, il colore e l'opacità. ● Custom Abilita la regolazione dei caratteri dei sottotitoli e delle finestre, inclusa la dimensione, il colore e l'opacità.
Font color	Default/White/Black/Red/Green/Blue/Yellow/Magenta/Cyan	Il colore dei caratteri dei sottotitoli può essere regolato.
Font size	Default/Standard/Small/Large	La dimensione dei caratteri dei sottotitoli può essere regolata.
Font style	<ul style="list-style-type: none"> ● Default ● Monospaced with serifs ● Proportionally spaced with serifs ● Monospaced without serifs ● Proportionally spaced without serifs 	Lo stile dei caratteri dei sottotitoli può essere regolato.
Font opacity	Solid/Translucent/Transparent	L'opacità dei caratteri dei sottotitoli può essere regolata. ● Solid (Resistente) ● Translucent (Lucido) ● Transparent (Trasparente)
Font edge	<ul style="list-style-type: none"> ● Default ● None ● Raised ● Depressed ● Uniform ● Left drop shadow ● Right drop shadow 	È possibile aggiungere un effetto bordo ai caratteri dei sottotitoli. ● Raised (Migliorato) ● Depressed (Depressa) ● Uniform (Uniforma) ● Left drop shadow (Ombreggiatura) ● Right drop shadow (Ombra esterna destra)
Font edge color	White/Black/Red/Green/Blue/Yellow/Magenta/Cyan	Ai bordi dei caratteri dei sottotitoli può essere aggiunto un colore.
Background color	Default/White/Black/Red/Green/Blue/Yellow/Magenta/Cyan	Il colore di sfondo dei caratteri dei sottotitoli può essere modificato.

Background opacity	<u>Solid</u> /Translucent/Transparent	L'opacità dello sfondo dei caratteri dei sottotitoli può essere modificata. ● Solid (Resistente) ● Translucent (Lucido) ● Transparent (Trasparente)
Window color	Default/White/Black/ <u>Red</u> /Green/Blue/Yellow/Magenta/Cyan	Il colore della finestra dei sottotitoli può essere modificato.
Window opacity	<u>Solid</u> /Translucent/Transparent	L'opacità della finestra dei sottotitoli può essere modificata. ● Solid (Resistente) ● Translucent (Lucido) ● Transparent (Trasparente)

Audio Settings (Impostazioni Audio)

Audio Output (Uscita audio)

Funzione	Opzioni	Spiegazione
S/PDIF	Bitstream/ <u>PCM</u> /Off	Selezionare il formato del segnale audio digitale.
HDMI	Bitstream/ <u>PCM</u> /Off	Selezionare il formato audio di uscita HDMI.
FS Setting	<u>48 kHz</u> /96 kHz/192 kHz	Selezionare la frequenza di campionamento.*
Volume Control	<u>Enable</u> /Disable	Le operazioni di aumento/riduzione del volume possono essere abilitate o disabilitate.
Dolby DRC	Off/On/ <u>Auto</u>	Controllo della gamma dinamica Dolby può essere impostato su Off, Off o Auto.
RDC	<u>Off</u> /Mode 1/Mode 2	Il controllo della gamma dinamica può essere impostato su Off, Mode 1 o Mode 2.

* È possibile impostare la frequenza di downsampling utilizzata durante la riproduzione audio per l'elaborazione del segnale all'interno dell'unità. Se viene riprodotto un segnale audio che ha una frequenza di campionamento superiore al valore selezionato, verrà convertito nella frequenza di campionamento impostata. Anche i segnali di uscita PCM dai connettori HDMI e DIGITAL OUT verranno sottocampionati al valore impostato.

Speaker Settings (Impostazioni del diffusore)

Funzione	Opzioni	Spiegazione									
Configuration	<u>2.x</u> /3.x/4.x/5.x/6.x/7.x	<p>È possibile selezionare la configurazione del canale e impostare le dimensioni degli altoparlanti, il trim e il ritardo per ciascun canale. Premere il pulsante ENTER per modificare le impostazioni dell'altoparlante e dell'altoparlante associato.</p> <ul style="list-style-type: none"> ● Size: Impostazione delle dimensioni degli altoparlanti <ul style="list-style-type: none"> ● <u>Large</u>/Small ● Trim: Regolazione dell'assetto <ul style="list-style-type: none"> ● Questo può essere regolato in una gamma da -10 dB per +10 dB in incrementi di 0,5 dB. ¹ ● Delay: Regolazione del ritardo <ul style="list-style-type: none"> ● 0 centimetro - 1000 cm a intervalli di 5 cm. (Il tempo di ritardo è 29µsec/cm). <table border="1" style="width: 100%; border-collapse: collapse;"> <thead> <tr> <th>Configurazione canale</th> <th>Selezione del subwoofer</th> </tr> </thead> <tbody> <tr> <td>2.x: Lt/Rt², <u>Stereo</u></td> <td rowspan="6" style="text-align: center; vertical-align: middle;">Nessuna, <u>Single</u></td> </tr> <tr> <td>3.x: LCR</td> </tr> <tr> <td>4.x: LRLsRs</td> </tr> <tr> <td>5.x: -</td> </tr> <tr> <td>6.x: -</td> </tr> <tr> <td>7.x: C + LR + LsRs + LsrRsr</td> </tr> </tbody> </table> <p>NOTA Fo r il subwoofer, è possibile regolare solo il trim. La dimensione non può essere selezionata e il ritardo non può essere regolato.</p>	Configurazione canale	Selezione del subwoofer	2.x: Lt/Rt ² , <u>Stereo</u>	Nessuna, <u>Single</u>	3.x: LCR	4.x: LRLsRs	5.x: -	6.x: -	7.x: C + LR + LsRs + LsrRsr
Configurazione canale	Selezione del subwoofer										
2.x: Lt/Rt ² , <u>Stereo</u>	Nessuna, <u>Single</u>										
3.x: LCR											
4.x: LRLsRs											
5.x: -											
6.x: -											
7.x: C + LR + LsRs + LsrRsr											

Test Tone	More...	Questo emette rumore bianco dagli altoparlanti in senso antiorario a partire dall'altoparlante L. Premere il pulsante ENTER mentre un altoparlante è evidenziato per abilitare la modifica delle sue impostazioni di dimensioni, trim e ritardo. ¹ NOTA Le opzioni e le gamme di impostazione sono le stesse della configurazione del canale, ma non è possibile regolare il subwoofer.
-----------	---------	--

- ¹ Panoramica della regolazione dell'assetto
Fondo scala digitale (- 10 dB) viene visualizzato come "0" per facilitare la regolazione delle differenze di volume dei diffusori dei canali surround.
Se la regolazione dell'assetto non è necessaria, lasciare l'impostazione predefinita (+10 dB).
- ² Lt/Rt è un'uscita downmix a due canali che supporta Dolby surround. Quando viene riprodotto su un normale sistema stereo, il bilanciamento dei canali L e R potrebbe essere degradato. In tal caso, selezionare Stereo.

Post-processing settings (Impostazioni di post-processing)

Funzione	Opzioni	Spiegazione
EQ	Off/Rock/Pop/Live/Dance/Classical/Soft	Applica l'equalizzazione all'audio.
DOWNMIX	Off/DH/DVS/MVS	Questo esegue il downmix dell'audio surround. <ul style="list-style-type: none"> ● DH: cuffie Dolby ● DVS: altoparlanti virtuali Dolby <ul style="list-style-type: none"> ● Reference/Wide ● MVS: altoparlanti virtuali <ul style="list-style-type: none"> ● Movie/Music NOTA MVS può essere utilizzato solo quando la configurazione del canale di impostazione degli altoparlanti è 2.x.

Configurazione dell'uscita S/PDIF

Funzione	Opzioni	Spiegazione
Configuration	<ul style="list-style-type: none"> ● FL/FR ● SL/SR ● C/SW ● SBL/SBR ● L/R (- 10 dBF) * 	Le voci di selezione sono gli stessi segnali che vengono emessi dalle uscite analogiche sul retro dell'unità. L'uscita analogica selezionata * viene emessa dal connettore di uscita audio digitale COAXIAL.

* Il livello audio massimo diventerà -10 dBF solo per L/R

Informazioni sul sistema

Utilizzare per controllare l'indirizzo MAC e la revisione di questa unità.

- Modello: BD-MP4K
- Indirizzo MAC: xx-xx-xx-xx-xx-xx
- Revisione: xxx.xxx

Effettuare le connessioni

Questo è un esempio di collegamento con l'unità.

Precauzioni prima di effettuare i collegamenti

- È necessario collegare un monitor per effettuare le impostazioni per questa unità.
- Leggere attentamente i manuali d'uso dei dispositivi da collegare e poi collegarli correttamente.
- Prima di effettuare i collegamenti, spegnere questa unità e tutte le apparecchiature da collegare (standby).
- Installare tutti i dispositivi collegati, inclusa questa unità, in modo che siano alimentati dalla stessa linea. Quando si utilizza una presa multipla o un dispositivo simile, assicurarsi di utilizzarne uno che abbia un'elevata capacità di corrente (cavo spesso) per ridurre al minimo le fluttuazioni nella tensione di alimentazione. Inoltre, non avvolgere o avvolgere i cavi di alimentazione.
- Collegare correttamente i tipi di cavo. (Fare attenzione a non inserire i cavi nei connettori sbagliati o con l'orientamento sbagliato).

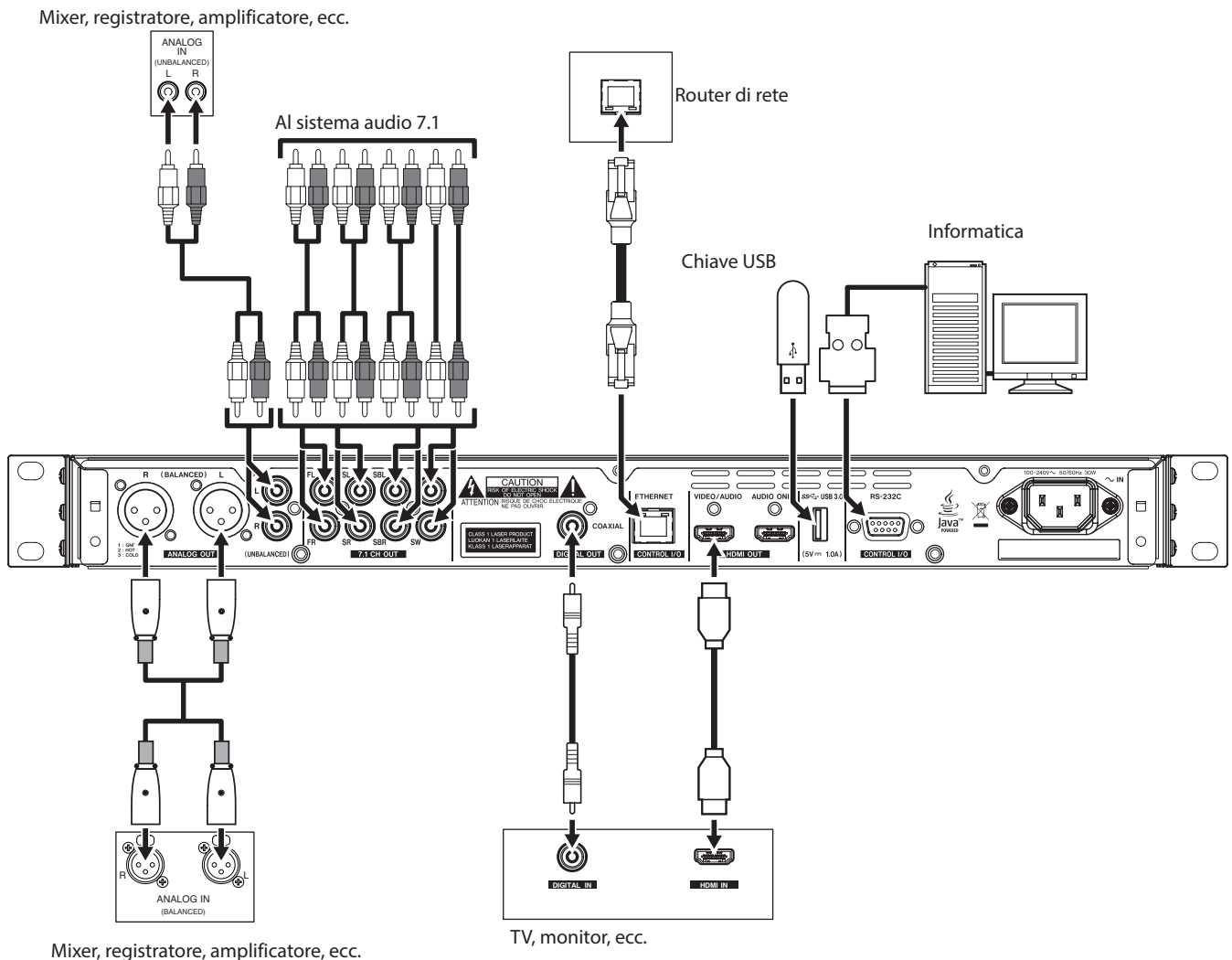

NOTA

- Questa unità emette simultaneamente da tutti i suoi connettori di uscita. (L'uscita audio HDMI è limitata a una con priorità HDMI 1.4.)
- Il connettore HDMI AUDIO ONLY non emette video anche se è collegato a un monitor. Se un monitor è collegato a questa porta, apparirà il seguente messaggio: "This HDMI port is only for audio. Connect an AV amplifier".
- Quando si utilizza 4K UHD BD, 2160p 60 Hz o altro video ad alta definizione, collegare un monitor che supporti la risoluzione utilizzando un cavo HDMI ad alta velocità premium che supporti 18 Gbps.
- Quando si utilizza un video 2160p 30Hz o 3D, collegare un monitor che supporti la risoluzione utilizzando un cavo HDMI ad alta velocità o un cavo HDMI ad alta velocità premium
- Quando il connettore HDMI VIDEO/AUDIO è collegato a un amplificatore AV che non supporta HDMI 2.0, l'uscita 4K non è possibile anche se un monitor è collegato a un'uscita passante dell'amplificatore AV.

Esempi di collegamento con un amplificatore AV e altre apparecchiature che utilizzano HDMI

Utilizzo di un amplificatore AV e altre apparecchiature che supportano HDMI 2.0

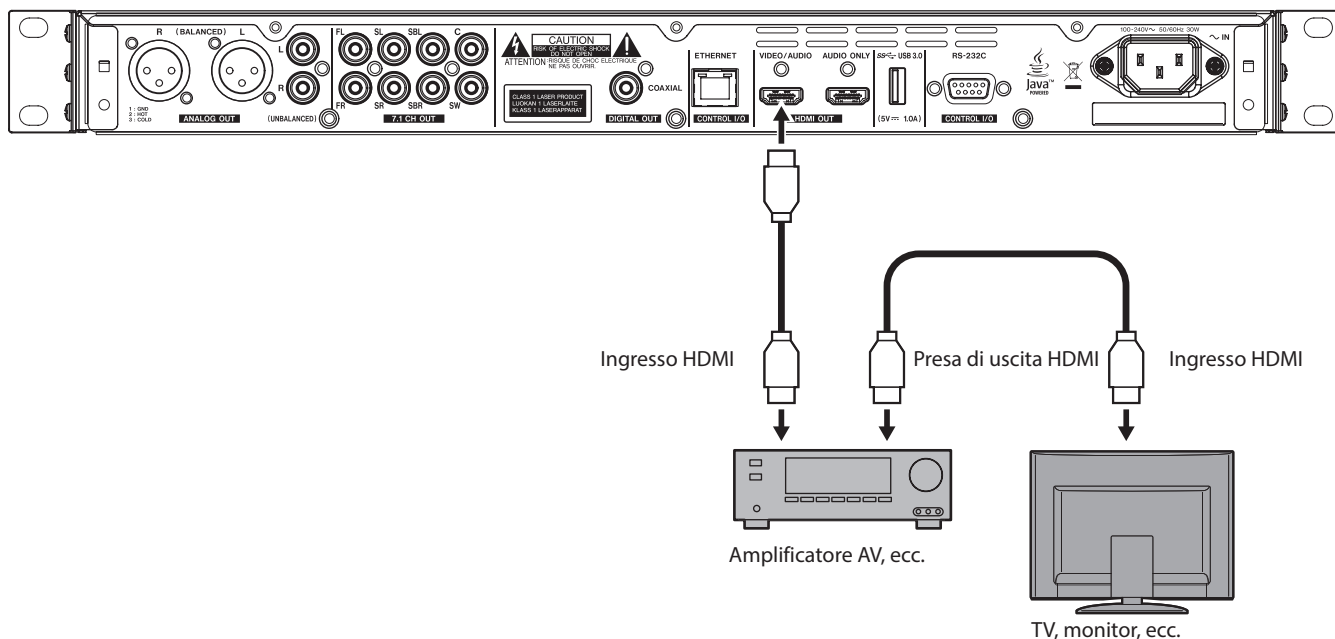

Utilizzo di un amplificatore AV e altre apparecchiature che non supportano HDMI 2.0

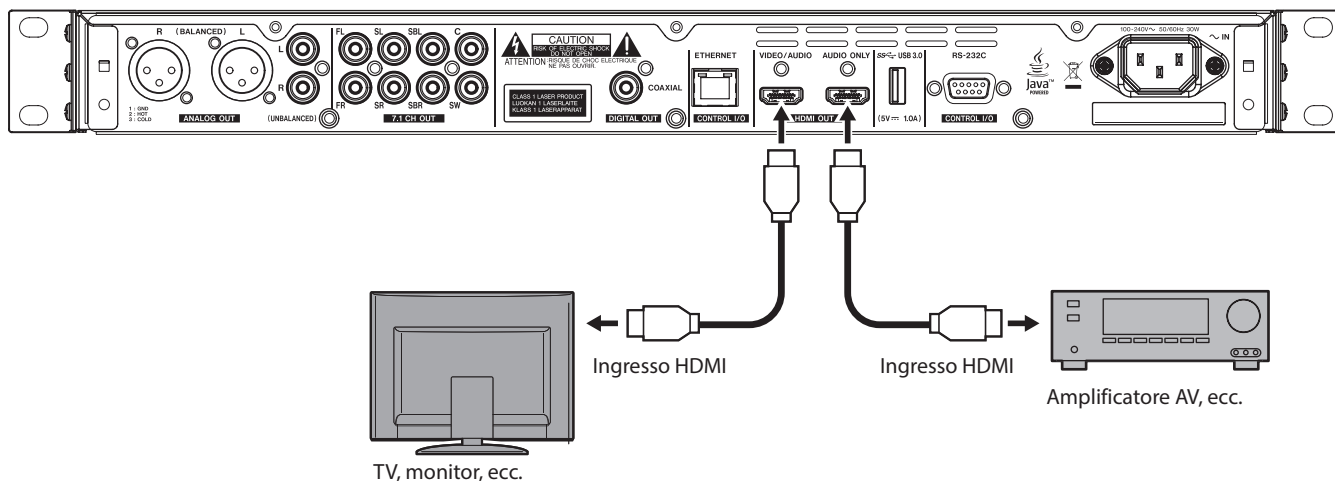

Installazione delle alette per montaggio a rack

Le staffe per il montaggio a rack in dotazione devono essere fissate prima di montare questa unità in un rack.

- Fare riferimento all'illustrazione di seguito quando vengono applicati.

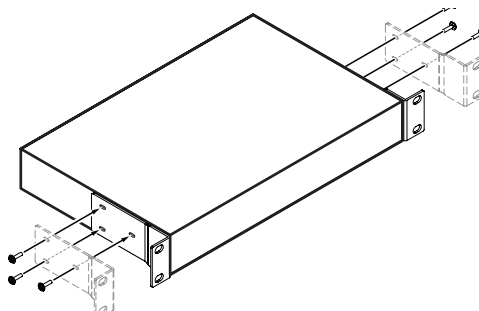

NOTA

- Per il fissaggio è necessario un cacciavite Phillips.
- I fori di fissaggio nelle alette per il montaggio su rack in dotazione sono allungati, consentendo la regolazione in modo che l'unità non fuoriesca dal rack quando è collegata.

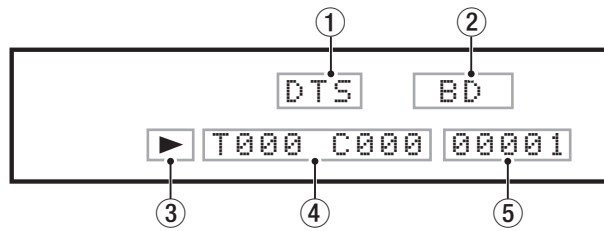

① Informazioni sull'uscita audio

DTS appare durante la riproduzione DTS, DTSHD e altre riproduzioni surround DTS. **DB** appare durante la riproduzione Dolby digital e altre riproduzioni Dolby.

② Tipo di supporto di riproduzione

Questo mostra il tipo di disco caricato nel vassoio del disco dell'unità.

- Disco Blu-ray: **BD**
- DVD: **DVD**
- CD audio: **CD**
- Disco dati: **DISC**

USB appare quando un file è in riproduzione su una chiavetta USB o un altro dispositivo collegato alla porta USB. **SD** appare quando un file è in riproduzione su una card SD caricata nello slot della card SD.

Su uno schermo multimediale, **USB** o **SD** apparirà indipendentemente dalla selezione di USB o SD.

RETE appare quando un file viene riprodotto da un'unità di rete.

③ Stato operativo

Quando l'unità è in riproduzione o in pausa, qui appare un'icona.

- Riproduzione: ▶
- In pausa: ||
- Ricerca in avanti: ►►
- Ricerca all'indietro: ◀◀

④ Titolo/capitoli/traccia

Quando l'unità è in riproduzione o in pausa, qui vengono visualizzate le informazioni sul titolo/capitolo/brano.

- Titolo/traccia: **T000**
- Capitolo: **C000**

⑤ Altre informazioni

- Questo mostra l'ordine degli elementi dell'elemento selezionato nella schermata multimediale della schermata principale.
- **SETUP** appare quando la schermata delle impostazioni della schermata principale è aperta.
- Diverse informazioni vengono visualizzate in risposta a diverse operazioni.

Questo di solito mostra le informazioni sui media

- Disco Blu-ray: **BDMV** o **BD-RE**
- DVD: **DVD**
- CD audio: **CD**
- Disco dati: **DATI**
- Nessun disco caricato: **NO DISC**
- USB collegato: **USB IN**
- USB scollegato: **USB OUT**
- **STOP** pulsante premuto: **STOP**
- **TITLE/POP UP** pulsante premuto: **POP**
- Vassoio del disco aperto: **OPEN**
- Vassoio del disco chiuso: **CLOSE**
- Controllo del mezzo: **LOAD**
- Riproduzione di file multimediali: **hh:mm:ss** (ore: minuti: secondi)

Questo mostra il tempo di riproduzione. Questo diventa "**hh:mm:ss**" quando viene visualizzato il tempo rimanente (per un capitolo o un titolo, ecc).. La visualizzazione del tempo di riproduzione può essere modificata premendo il pulsante **∨** e **∧** del cursore sulla barra delle informazioni ON SCREEN sul monitor o del telecomando **TIME DISPLAY** pulsante. (vedere "ON SCREEN panoramica della barra delle informazioni" a pagina 242)

- Altre informazioni visualizzate
 - Quando il menu dei titoli di un disco che contiene più titoli è aperto: **ROOT**
 - Quando il menu dei titoli di un disco video acquistato o noleggiato è aperto: **TOP**
 - Durante l'aggiornamento del firmware: **UPGRADE**
 - Regolazione del volume: **VOL XX**
Intervallo di regolazione da -41 (minimo) a 0 (massimo)

PREPARAZIONE DEL TELECOMANDO

Installazione delle batterie

1. Apre il coperchio sul retro.
2. Inserire due batterie AAA, accertandosi di utilizzare quelle corrette ⊕ e ⊖ orientamenti.
3. Chiudere il coperchio.

Quando sostituire le batterie

Sostituire entrambe le batterie con batterie nuove se la distanza dall'unità principale alla quale è possibile utilizzare il telecomando diminuisce o se l'unità smette di rispondere ai pulsanti del telecomando.

Precauzioni per la batteria

Ad esempio, un uso improprio delle batterie potrebbe causarne la perdita o la rottura. Leggere attentamente e seguire le etichette di avvertenza sulla batteria.

(vedere "CAUTELA NELL'USO DELLE BATTERIE" a pagina 209)

Utilizzo del telecomando wireless

Vedere "Telecomando wireless (TASCAM RC-BDMP4K)" a pagina 216 per le funzioni dei pulsanti.

Quando si utilizza il telecomando, puntarlo verso il ricevitore dell'unità e utilizzarlo entro la portata mostrata di seguito.

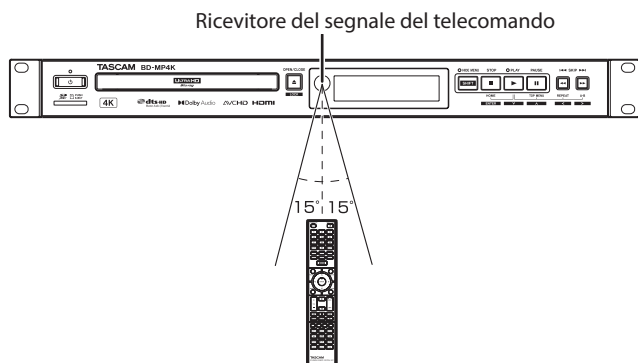

Funzionamento del comando a distanza

Fino a 10 m dalla parte anteriore

Da qualsiasi angolazione entro 15° dalla parte anteriore

ATTENZIONE

- Il funzionamento potrebbe non essere possibile in presenza di ostacoli.
- Rimuovere la batteria se non si utilizza il telecomando per un lungo periodo (un mese o più).
- Se il fluido della batteria dovrebbe fuoriuscire, rimuovere completamente il fluido all'interno della custodia e installare una nuova batteria.
- Quando si utilizzano altri dispositivi che possono essere controllati dai raggi infrarossi, il funzionamento di questo telecomando potrebbe causare il malfunzionamento di tali dispositivi.

ACCENDERE/SPEGNERE L'UNITA'

NOTA

Quando il cavo di alimentazione è collegato all'unità e l'alimentazione è fornita da una presa, l'unità si avvia automaticamente quando riceve alimentazione. (Ciò accadrà anche quando l'alimentazione riprende dopo un'interruzione di corrente o l'alimentazione principale è stata spenta per un altro motivo).

Quando **STANDBY/ON** l'indicatore sulla parte anteriore dell'unità è acceso, premere il pulsante  o il pulsante del telecomando **STANDBY/ON**.

Pagina di avvio



Schermata di visualizzazione dello stato di blocco

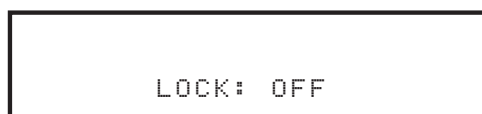

Schermo attivo

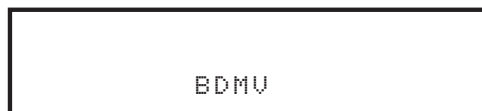

Dopo l'avvio dell'unità e la visualizzazione della schermata di avvio seguita dalla schermata di stato di blocco per tre secondi, si aprirà la schermata attiva.

ACCENDERE/SPEGNERE L'UNITA'

premere il  pulsante sulla parte anteriore dell'unità o del telecomando **STANDBY/ON** pulsante per spegnere l'unità.

Durante l'arresto, verrà visualizzata la schermata di arresto. Al termine dell'arresto, il display si spegnerà e l'indicatore **STANDBY/ON** si illuminerà in rosso.

ATTENZIONE

Non spegnere o scollegare il cavo di alimentazione quando l'unità è in funzione (inclusa la riproduzione o la scrittura di dati su una chiavetta USB). Ciò potrebbe danneggiare l'unità.

Caricamento e rimozione dei dischi

Caricamento dei dischi

Premere il pulsante **OPEN/CLOSE** (▲) dell'unità principale o del telecomando.

Aprire il vassoio del disco e posizionare il disco su di esso con l'etichetta rivolta verso l'alto.

Premere il pulsante **OPEN/CLOSE** (▲) di nuovo per chiudere il vassoio del disco.



Pulsante OPEN/CLOSE dell'unità principale

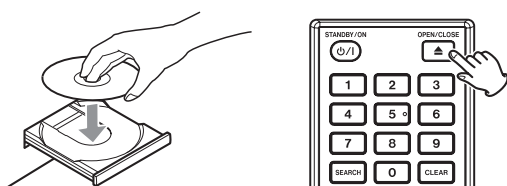

Pulsante OPEN/CLOSE del telecomando.

Dopo che un disco è stato caricato, l'unità leggerà i suoi dati. **LOAD** apparirà sul display durante il caricamento del disco. Al termine del caricamento verrà visualizzato quanto segue.

- Disco Blu-ray: **BDMV** o **BD-RE**
- DVD: **DVD**
- CD audio: **CD**
- DATA CD, ecc.: **DATA**

NOTA

- Quando il vassoio del disco è aperto, **OPEN** apparirà sul display. (Mentre il vassoio del disco viene chiuso, **CLOSE** apparirà sul display).
- Se viene inserito un disco diverso da un CD riproducibile o un disco capovolto, l'unità lo espelle automaticamente.

Espulsione dei dischi

Premere il pulsante **OPEN/CLOSE** (▲) dell'unità principale o del telecomando.

Dopo che il vassoio del disco si apre, sollevare il disco dal centro e rimuoverlo.

NOTA

Il pulsante **OPEN/CLOSE** (▲) funziona quando l'unità è accesa.

Inserimento e rimozione di card SD

Inserimento di card SD

Inserire una card SD nello slot per card SD sulla parte anteriore dell'unità per abilitare la riproduzione.

NOTA

Le card SD possono essere inserite indipendentemente dal fatto che l'unità sia accesa o spenta.

- Schede SD inserite con l'orientamento corretto.
- L'etichetta dovrebbe essere rivolta verso l'alto e il connettore dovrebbe essere inserito verso la parte posteriore.

Rimozione di card SD

Spegnere l'unità o interrompere il funzionamento prima di rimuovere una card SD.

ATTENZIONE

Non rimuovere una card SD quando l'unità è in funzione (inclusa la riproduzione). La mancata osservanza di questa precauzione potrebbe causare la perdita di dati e forti rumori improvvisi dalle apparecchiature di monitoraggio, che potrebbero danneggiare l'apparecchiatura o danneggiare l'udito.

1. Premere delicatamente la card SD per farla uscire.
2. Estrarre manualmente la card SD.

Interruttori di protezione da scrittura della card SD

Le card SD dispongono di interruttori di protezione da scrittura che impediscono la scrittura di nuovi dati su di esse.

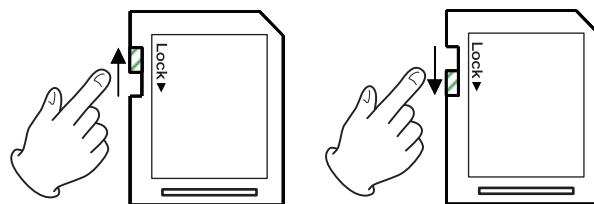

Collegamento e scollegamento di chiavetta USB

Collegamento di chiavetta USB

Collega una chiavetta USB alla porta USB della parte anteriore dell'unità per abilitare la riproduzione.

NOTA

È possibile collegare una chiavetta USB quando l'unità è accesa o spenta.

Disconnessione delle chiavette USB

Spegnere l'unità o interrompere il funzionamento prima di scollegare una chiavetta USB.

ATTENZIONE

Non scollegare mai una chiavetta USB quando l'unità è in funzione (inclusa la riproduzione o la scrittura di dati nella chiavetta USB). Ciò potrebbe causare la perdita di dati o danneggiare l'unità.

Funzioni di blocco del pannello

Utilizzando le funzioni di blocco, è possibile bloccare l'apertura e la chiusura del vassoio del disco e le operazioni con il telecomando e i pulsanti dell'unità principale.

1. Premere il pulsante **HIDE MENU [SHIFT]** e **OPEN/CLOSE [LOCK]** contemporaneamente i pulsanti sul pannello anteriore.
Lo stato di blocco corrente apparirà sul display dell'unità.
2. Continuando a premere il pulsante **HIDE MENU [SHIFT]** dell'unità, premere il pulsante **OPEN/CLOSE [LOCK]** nuovamente il pulsante.
 - Ogni pressione cambia lo stato di blocco.
 - Continuando a premere il pulsante **HIDE MENU [SHIFT]** premere il pulsante **OPEN/CLOSE [LOCK]** ma fino a quando la funzione che si desidera bloccare non viene visualizzata sul display dell'unità.

Indicazione del display dell'unità	Stato di blocco
LOCK: T LOCK	Vassoio del disco bloccato
LOCK: P LOCK	Pulsanti dell'unità principale bloccati *
LOCK: R LOCK	Telecomando bloccato
BLOCCO: R + P LOCK	Tasti del telecomando e dell'unità principale bloccati *
LOCK: R + T LOCK	Telecomando e vassoio del disco bloccati
BLOCCARE	Sbloccata

* Anche quando i pulsanti dell'unità sono bloccati, premendo contemporaneamente il pulsante **HIDE MENU [SHIFT]** e **OPEN/CLOSE [LOCK]** è abilitato.

Quando il pannello è bloccato

Se si tenta di utilizzare il pannello anteriore quando il pannello anteriore è bloccato **LOCKED** apparirà sul display e l'operazione non verrà eseguita.

NOTA

- Se il vassoio del disco è bloccato utilizzando **T LOCK** o **R + T LOCK** mentre il vassoio è ancora aperto, sarà possibile chiuderlo una volta. Dopodiché, il vassoio del disco verrà bloccato.
- L'accensione sarà possibile anche se l'alimentazione è stata spenta mentre l'unità era bloccata. L'unità rimarrà bloccata dopo l'avvio.

Panoramica del telecomando

Questa unità può essere controllata a distanza collegandola a un computer, sia collegando la podrta **RS-232C** con un cavo RS-232C o collegando la porta **ETHERNET** dell'unità a una porta LAN del computer con un cavo LAN.

- Per i dettagli sulla comunicazione di questa unità e sui protocolli di comando per ETHERNET e RS-232C, fare riferimento a pagina di download del BD-MP4K del sito web TASCAM (<https://teac-global.com/>).

Panoramica BD-Live

Questa unità supporta BD-Video (BD-ROM Profile 2.0) con funzioni BD-Live.

Collegando questa unità a Internet, questa funzione può essere utilizzata per abilitare contenuti aggiuntivi, inclusi video speciali e sottotitoli.

- Le varie funzioni che possono essere utilizzate con BD-Live dipendono dal disco. Fare riferimento alla visualizzazione della schermata del disco e alle spiegazioni per i dettagli sulle funzioni e le operazioni.
- Per utilizzare le funzioni BD-Live, collegare questa unità a Internet ed effettuare le impostazioni necessarie. Vedere "Panoramica della connessione di rete" a pagina 246 per le procedure di connessione e vedere "Network (Rete)" a pagina 223 per l'impostazione delle procedure.
- A seconda del disco, cambiando le impostazioni descritte in "Network (Rete)" a pagina 223 potrebbe essere necessario.
- Se l'impostazione della connessione BD-LIVE è "Prohibited" in Network (Rete) a pagina 223, il contenuto BD-Live non sarà in grado di accedere a Internet.
- A seconda della configurazione di rete utilizzata, la connessione di rete potrebbe richiedere del tempo o potrebbe non essere nemmeno possibile.
- Durante la riproduzione di dischi che supportano BD-Live, i dati di identificazione per l'unità o il disco potrebbero essere trasmessi al fornitore di contenuti.
Per limitare la connessione a Internet, modificare il file "Network (Rete)" impostazioni descritte a pagina 223 .

Tipi di supporti che possono essere riprodotti

Questa unità può riprodurre i seguenti formati.

Supporti disco

- Blu-ray supportato
Blu-ray 4K Ultra HD, BD25, BD50, BD-ROM, BD-R, BD-RE
- DVD supportato
DVD-ROM, DVD + R, DVD-R, DVD + RW, DVD-RW
- CD supportato
CD-DA, CD-R, CD-RW

Formati disco

- Blu-ray supportato
BDMV, BDAV
- DVD supportato
DVD-Video, DVD-VR, AVCHD

NOTA

- I supporti BD-R/DVD-RW/DVD-R che non sono stati finalizzati (chiusi) potrebbero non essere riprodotti correttamente.
- Non è possibile riprodurre BD-RE versione 1.0 (tipo di cartuccia) e DVD-RAM.
- Non è possibile riprodurre parti registrate aggiuntive da supporti BD-RE/BD-R/DVD-RW/DVD-R con registrazioni multisessione (multi-bordo).
- Alcuni supporti BD-Video/DVD-Video potrebbero non funzionare come spiegato in questo manuale a causa delle intenzioni dei loro produttori. Per i dettagli, fare riferimento ai manuali di tali dischi.
- Utilizzare CD musicali conformi agli standard ISO.
- La riproduzione non è garantita per tutti i dischi conformi agli standard.

Formati di file riproducibili (video, audio e immagine)

Questa unità può riprodurre i seguenti formati.

Formati video

- .asf, .mpg, .avi, .3gp, .dat, .mkv, .mov, .m2ts, .ogm, .tp, .ts, .mp4, .wmv

Formati audio

- .wav, .mp3, .wma, .aac, .flac, .ape

Formati di immagine

- .jpeg, .gif, .png

NOTA

Le chiavette USB e le card SD devono essere formattate con i file system FAT16, FAT32, exFAT o NTFS.

Riproduzione di contenuti multimediali

Questa sezione spiega le operazioni di base, inclusa la riproduzione, la pausa e l'arresto.

Questa spiegazione presuppone che siano stati già effettuati i collegamenti necessari, acceso l'unità, caricato un disco video o audio o un altro supporto che contiene file video o audio o collegato a un'unità di rete..

Panoramica della riproduzione automatica

- Con questa unità, quando **Auto Playback** (schermata principale > **Settings** > **System**) è impostato su **On** (ripetizione attivata) o **Off** (ripetizione disattivata), la riproduzione del disco inizierà automaticamente nei seguenti casi.
 - Quando viene caricato un disco (e il vassoio del disco si chiude)
 - Quando l'unità è accesa (funzione power-on-play)
- Quando **Auto Playback** è **Off** o la riproduzione non si avvia, selezionare **Disc** nella schermata principale e premere il pulsante **ENTER** o il pulsante ►.

ATTENZIONE

- Quando la funzione di riproduzione automatica è attiva, la riproduzione inizierà automaticamente quando viene caricato un disco. Per questo motivo prestare attenzione durante le seguenti operazioni.
 - Effettuare le impostazioni nella schermata HOME
 - Riproduzione di file su una card SD, una chiavetta USB o un'unità di rete
- La riproduzione automatica non è supportata per card SD, chiavetta USB o unità di rete. Questa funzione può essere utilizzata solo con i dischi che la supportano.

Riproduzione di dischi video

- Se viene caricato un disco che non è mai stato riprodotto prima, la riproduzione inizierà dall'inizio.
 - Se **Last Memory** (schermata principale > **Settings** > **System**) è impostato per **On** (l'impostazione predefinita è **On**), quando viene caricato un disco che è stato riprodotto in precedenza, apparirà una schermata per confermare se riprendere o meno la riproduzione dalla posizione in cui era stata interrotta l'ultima volta. Premere **ENTER** per riprodurre dall'ultima posizione in cui è stato interrotto, oppure premere **RETURN** pulsante per riprodurre dall'inizio. Se non viene eseguita alcuna azione per cinque secondi mentre la schermata di conferma è aperta, la riproduzione riprenderà dall'ultima posizione in cui è stata interrotta.
- * Funziona solo con dischi video acquistati o noleggiati. Inoltre, l'unità può salvare posizioni per un massimo di cinque dischi con questa funzione. Quando il numero totale di dischi supera cinque, il record del disco riprodotto meno di recente verrà sostituito da un record del disco più recente.

Funzionamento dai TOP menu del disco e dai menu a comparsa

Quando i dischi video hanno menu o menu a comparsa, possono essere visualizzati e utilizzati per una varietà di operazioni (i contenuti dei menu e dei menu a comparsa dipendono dalla programmazione dei dischi).

- Premere il pulsante **TOP MENU** per visualizzare il menu dei titoli. Se questo viene fatto durante la riproduzione o in pausa, la riproduzione si interromperà.
Premere il pulsante **TITLE/POP UP** quando il supporto è in riproduzione o in pausa per aprire il menu del titolo senza fermarsi. Utilizzare il cursore per spostarsi tra gli elementi nel menu del titolo e utilizzare il pulsante **ENTER** per confermare le selezioni.

Mettere in pausa la riproduzione

Per mettere in pausa la riproduzione, premere il pulsante **II**.
Premere il pulsante **II** di nuovo o il pulsante **▶** per riavviare la riproduzione da quella posizione.

Arresto della riproduzione

Premere il pulsante **■** per interrompere la riproduzione.
Per per riavviare la riproduzione da quella posizione, premere il pulsante **▶** o il pulsante **ENTER**.

NOTA

- Qualunque cosa venga visualizzata sul monitor scomparirà.
- Durante la riproduzione ripetuta, la modalità di ripetizione verrà cancellata.

Ricerca indietro/avanti

Utilizzare i pulsanti **◀◀** e **▶▶** per la ricerca avanti e indietro.
La velocità di ricerca cambia (tra 5 velocità) ogni volta che il pulsante **◀◀/▶▶** viene premuto.

Premendolo di nuovo si tornerà alla riproduzione normale.
Durante la ricerca in avanti/indietro in un disco, premere il pulsante **II** per mettere in pausa la riproduzione.
Premendo **II** tornerà nuovamente alla riproduzione normale.

SUGGERIMENTO

Per modificare la velocità di ricerca utilizzando i pulsanti sulle unità, tenerli premuti ripetutamente.

Salto a capitoli e tracce precedenti e successivi

Premere il pulsante **I◀◀/▶▶I** per passare al capitolo/traccia precedente/successivo.

- Durante la riproduzione, in pausa o durante la ricerca avanti/indietro, premere il pulsante **I◀◀/▶▶I** per passare al capitolo/traccia precedente/successivo e riprendere la riproduzione.
- Per tornare all'inizio del capitolo/brano attualmente in riproduzione, premere il pulsante **I◀◀** una volta (tuttavia, se il capitolo/traccia corrente viene riprodotto o messo in pausa entro pochi secondi dall'inizio, questo passerà al capitolo/traccia precedente e riprenderà la riproduzione).

NOTA

La riproduzione riprenderà dopo aver saltato (simile alla funzione di pronto automatico).
Non è possibile fare una pausa dopo aver saltato.

Riproduzione lenta

Premere il pulsante **▶** del telecomando durante la riproduzione per avviare la riproduzione lenta. La velocità di riproduzione lenta cambia (tra 4 velocità) ogni volta che il pulsante **▶** viene premuto.

1/16 → 1/8 → 1/4 → 1/2 → velocità normale

Ripetizione della riproduzione di una parte di una scena o di una traccia

* Questa funzione di riproduzione ripetuta è diversa dalla funzione di ripetizione della riproduzione automatica. La posizione di riproduzione non verrà mantenuta quando l'unità viene spenta.
Per i dettagli sulla funzione di ripetizione della riproduzione automatica, vedere "Playback (Riproduzione)" a pagina 222.

Durante la riproduzione multimediale, premere il pulsante **AB** per impostare un intervallo desiderato (tra i punti A e B) e riprodurlo ripetutamente.

(In questa spiegazione, viene utilizzato "scena", ma si applica anche a "tracce" quando si utilizzano file audio).

1. Premere il pulsante **AB** nel punto della scena in cui inizierà la riproduzione ripetuta. Il punto di partenza **A** apparirà nella parte superiore del monitor.
2. Premere il pulsante **AB** nel punto della scena in cui la riproduzione ripetuta terminerà. I punti di partenza e di arrivo **AB** apparirà nella parte superiore del monitor e la riproduzione ripetuta continuerà tra questi punti.

SUGGERIMENTO

Premendo il pulsante **CLEAR** cancellerà il punto principale (A).

3. Durante la riproduzione ripetuta, premere il pulsante **AB** di nuovo per terminare la riproduzione ripetuta e continuare la riproduzione normale.

(Non tutti i dischi video supportano questa funzione).

Ripetizione della riproduzione di un capitolo, titolo o traccia

* Questa funzione di riproduzione ripetuta è diversa dalla funzione di ripetizione della riproduzione automatica. La posizione di riproduzione non verrà mantenuta quando l'unità viene spenta.
Per i dettagli sulla funzione di ripetizione della riproduzione automatica, vedere "Playback (Riproduzione)" a pagina 222.

Premere il pulsante **REPEAT** per abilitare la modalità di riproduzione ripetuta. Il capitolo, il titolo o la traccia attualmente in riproduzione verranno riprodotti ripetutamente. Premere questo pulsante ripetutamente per cambiare la modalità di riproduzione ripetuta.

Dischi video

- Durante la riproduzione ripetuta del capitolo, la riproduzione inizia dall'inizio del capitolo corrente (l'icona **CH** appare nella parte superiore del monitor).
- Durante la riproduzione ripetuta del titolo, la riproduzione inizia dall'inizio del titolo corrente (l'icona **TT** appare nella parte superiore del monitor).
- Durante tutta la riproduzione ripetuta, la riproduzione inizia dall'inizio del disco video (l'icona **All** appare nella parte superiore del monitor).

CD e file video/audio

- Durante la riproduzione ripetuta singola, la riproduzione inizia all'inizio della traccia corrente (l'icona **▶** appare nella parte superiore del monitor).
- Durante la riproduzione ripetuta, la riproduzione viene ripetuta per tutte le tracce su un CD e per tutti i file video/audio nella stessa cartella (l'icona **All** appare nella parte superiore del monitor).

Saltare a un tempo di riproduzione, una scena o una traccia specifici

(Questo vale anche per i "capitoli" quando si utilizzano dischi audio). Durante la riproduzione del disco, premere il pulsante **SEARCH** per visualizzare una barra delle informazioni nella parte superiore del monitor. Apparirà un cursore nell'area di visualizzazione del tempo.



A questo punto, premere un pulsante </> del cursore per spostare la selezione tra le aree di visualizzazione del tempo e del capitolo.



NOTA

È possibile specificare solo i tempi di riproduzione e i numeri dei capitoli presenti sul disco in riproduzione. I valori che superano questi intervalli non possono essere specificati.

Saltare a un tempo di riproduzione specifico

- In questo stato, premere il pulsante **ENTER** per selezionare l'area di visualizzazione del tempo, consentendo la modifica del valore.



- Utilizzare i pulsanti numerici per immettere i valori. Utilizzare i pulsanti < e > del cursore per spostarsi tra **ore**, **minuti** e **secondi**. (Nell'illustrazione seguente, i valori sono stati immessi per minuti e secondi).



- Dopo aver immesso i valori, premere il pulsante **ENTER** per avviare la riproduzione dall'ora specificata. (La visualizzazione del capitolo cambierà anche al capitolo all'ora specificata).

Visualizzazione del capitolo

Visualizzazione orario
ore minuti secondi



Premere il pulsante **ON SCREEN** per chiudere la barra delle informazioni.

Saltare a un capitolo o una traccia specifica

- Usare un pulsante < o > del cursore nell'area di visualizzazione del tempo per spostare il cursore nell'area di visualizzazione del capitolo. In questo stato, premere il pulsante **ENTER** per selezionare l'area di visualizzazione del capitolo, consentendo di modificare il valore.



- Utilizzare i pulsanti numerici per immettere i valori.

- Dopo aver immesso i valori, premere il pulsante **ENTER** per avviare la riproduzione dal capitolo specificato. (La visualizzazione dell'ora cambierà anche all'ora del capitolo specificato). Premere il pulsante **ON SCREEN** per chiudere la barra delle informazioni.

Riproduzione di file su chiavette USB, card SD, dischi dati e unità di rete

- Selezionare **Media** nella schermata principale e premere il pulsante **ENTER**.
- Appariranno le icone dei supporti. Utilizzare i pulsanti ∨ e ∧ i del cursore per selezionare l'icona con il file che si desidera riprodurre e premere il pulsante **ENTER**.

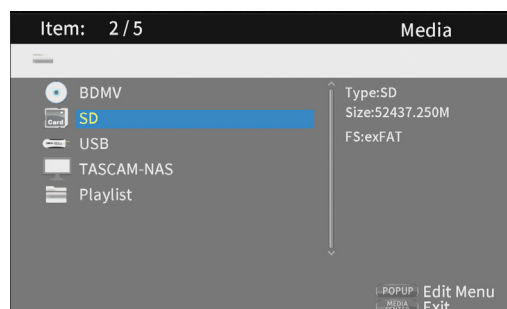

LOAD apparirà sul display durante il caricamento del supporto. Al termine del caricamento verrà visualizzato quanto segue.

- Chiavetta USB: USB|
- Card SD: SD
- Supporto di rete: **Nome della rete**

Aperto l'icona selezionata verranno visualizzate le seguenti cartelle.

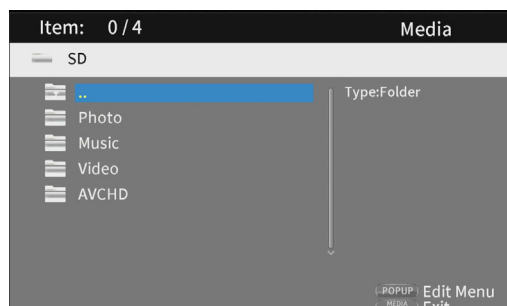

- .. : Cartella superiore
- Photo: cartella foto
- Music: cartella Musica
- Vide: cartella video
- AVCHD: cartella video di alta qualità

- Selezionare la cartella di destinazione e premere il pulsante **ENTER**. Verranno visualizzati i file all'interno della cartella. (Esempio: cartella Music aperta)



- Utilizzare i pulsanti ∨ e ∧ del cursore per selezionare un file e premere il pulsante ► per avviare la riproduzione. Quando viene selezionato un file, le seguenti informazioni vengono visualizzate sul lato destro del monitor.
 - Miniature dei file di immagine
 - Varie informazioni per file audio e video

Riproduzione di playlist su chiavette USB, card SD e disco dati

Aggiunta di file a una playlist

1. Selezionare **Media** nella schermata principale e premere il pulsante **ENTER** pulsante.
2. Appariranno le icone dei media. Utilizzare i pulsanti \vee e \wedge del cursore per selezionare l'icona con il file che si desidera riprodurre e premere il pulsante **ENTER**.

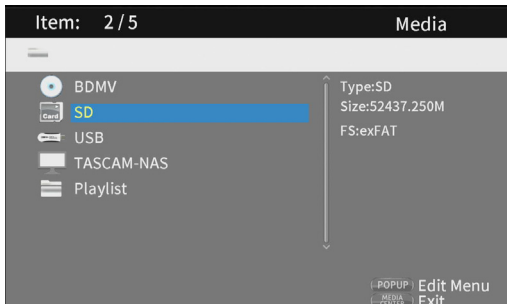

LOAD apparirà sul display durante il caricamento del supporto. Al termine del caricamento verrà visualizzato quanto segue.

- Chiavetta USB: USB
- Card SD: SD

Aperto l'icona selezionata verranno visualizzate le seguenti cartelle.

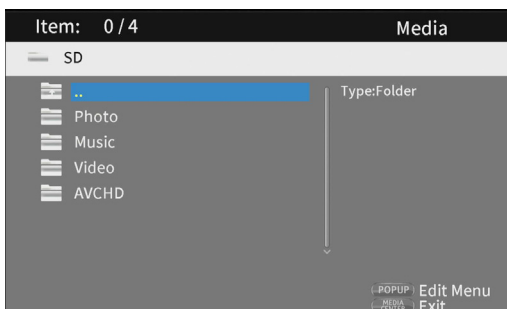

- ... : Cartella superiore
- Photo: cartella foto
- Music: cartella Musica
- Vide: cartella video
- AVCHD: cartella video di alta qualità

NOTA

- Le playlist possono includere solo file immagine, audio o video. Una playlist non può contenere diversi tipi di file (ad esempio, non può contenere sia file immagine che video).
- I file su una rete non possono essere aggiunti alla playlist.
- I file multimediali nelle playlist verranno riprodotti nell'ordine in cui sono stati selezionati.

ATTENZIONE

- Le playlist vengono cancellate quando l'unità viene spenta (messa in standby).
 - Se una chiavetta USB o una card SD viene scollegata, i file su quel supporto verranno rimossi dalla playlist.
3. Selezionare il file da aggiungere alla playlist e premere il pulsante **TITLE/POP UP** per aprire un messaggio pop-up.

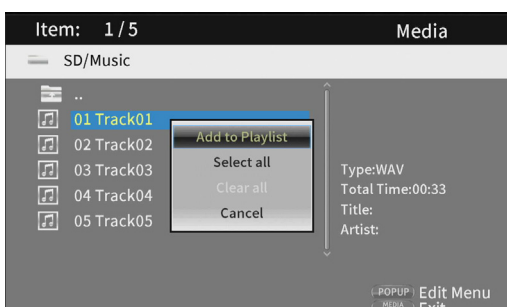

4. Utilizzare i pulsanti \vee e \wedge del cursore per selezionare "**Add to playlist**" e premere il pulsante **ENTER** per aggiungere il file selezionato alla playlist.
- Quando un file è selezionato, premere il pulsante $\>$ del cursore per aggiungere un segno di spunta prima del nome del file, selezionandolo.

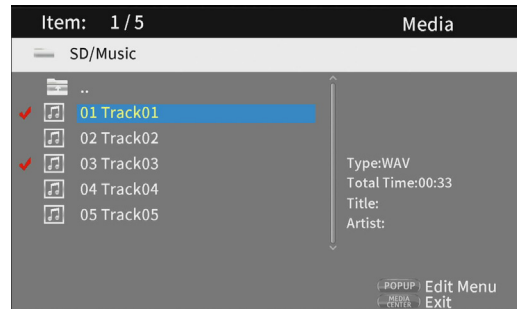

Premere di nuovo il pulsante $\>$ del cursore per rimuovere il segno di spunta prima del file.

- Aggiungere segni di spunta ai file necessari e premere il pulsante **TITLE/POP UP** per aprire un messaggio pop-up. Utilizzare i pulsanti \vee e \wedge del cursore per selezionare "**Add to playlist**" e premere il pulsante **ENTER** per aggiungere i file con i segni di spunta alla playlist.

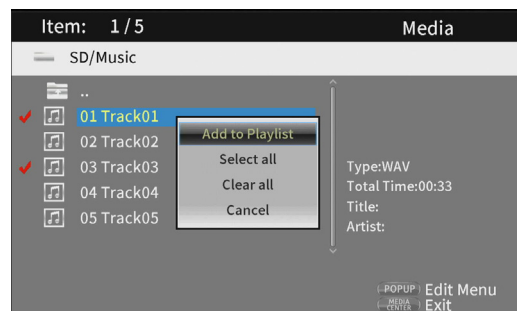

- Inoltre, è possibile aggiungere segni di spunta a tutti i file nella cartella selezionando "**Select all**" nel pop-up e premendo il pulsante **ENTER** pulsante al passo 3.

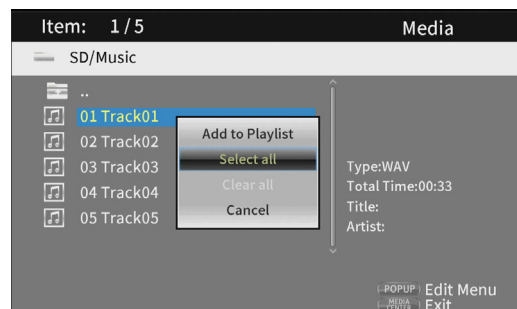

- Aggiungere segni di spunta ai file necessari e premere il pulsante **TITLE/POP UP** per aprire un messaggio pop-up. Utilizzare i pulsanti \vee e \wedge del cursore per selezionare "**Add to playlist**" e premere il pulsante **ENTER** per aggiungere i file con i segni di spunta alla playlist.
- Selezionare "**Clear all**" nel messaggio pop-up e premere il pulsante **ENTER** pulsante per rimuovere i segni di spunta da tutti i file. L'uscita dalla cartella rimuoverà anche i segni di spunta da tutti i file. Per non fare nulla, selezionare "**Cancel**" e premere il pulsante **ENTER** oppure premere il pulsante \leftarrow del cursore per tornare alla schermata originale.

Riproduzione di file in una playlist

1. Selezionare **Media** nella schermata principale e premere il pulsante **ENTER** pulsante.
2. Appaiono le icone dei media. Utilizzare i pulsanti \vee e \wedge del cursore per selezionare la cartella Playlist e premere **ENTER**.

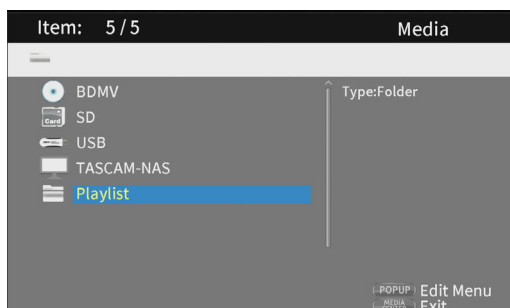

LOAD apparirà sul display durante il caricamento del supporto. Al termine del caricamento verrà visualizzato quanto segue.

- Chiavetta USB: **USB**
- Card SD: **SD**

L'apertura della cartella della playlist mostrerà le seguenti cartelle.

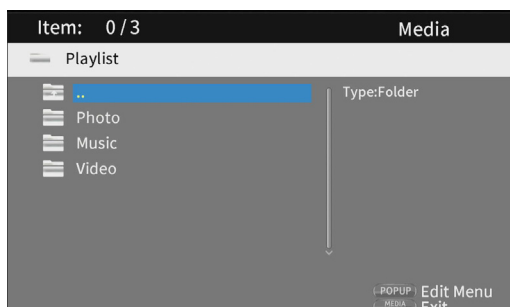

- ... : Cartella superiore
- Photo: cartella foto
- Music: cartella Musica
- Video: cartella video

3. Selezionare un file per la riproduzione e premere il pulsante **ENTER** o \blacktriangleright per avviare la riproduzione della playlist.

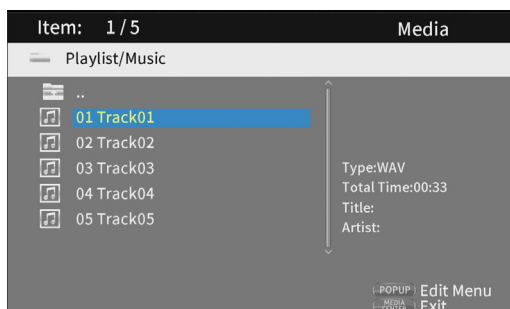

Rimozione di file da una playlist

1. Per rimuovere un file da una playlist, selezionare l'icona della playlist e aprire la cartella che contiene il file.

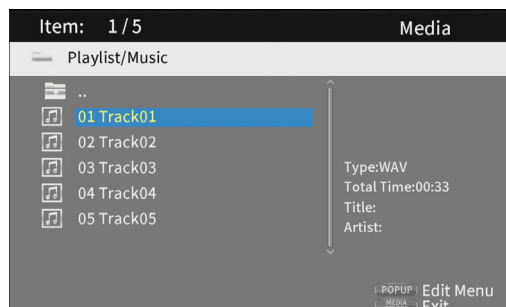

2. Per rimuovere un file specifico dalla playlist, selezionarlo e premere il pulsante \blacktriangleright del cursore per aggiungere un segno di spunta prima del nome.

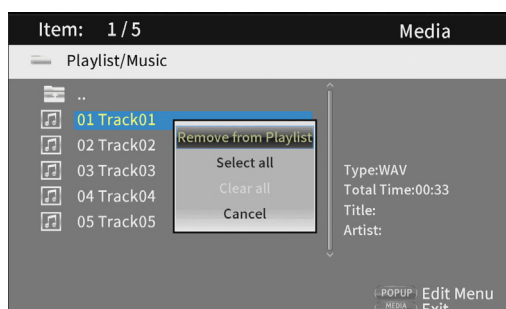

- A questo punto, premere il pulsante **TITLE/POP UP** per aprire un messaggio pop-up. Quindi, usare il pulsante \vee e \wedge del cursore per selezionare **"Remove from playlist"** e premere il pulsante **ENTER** per rimuovere i file con i segni di spunta dalla playlist.

3. Per rimuovere tutti i file dalla playlist, premere il pulsante **TITLE/POP UP** per aprire un messaggio pop-up. Quindi, selezionare **"Select all"** e premere il pulsante **ENTER** pulsante per aggiungere segni di spunta a tutti i file nella cartella. Premere il pulsante **TITLE/POP UP** di nuovo per aprire un messaggio pop-up. Quindi, usare i pulsanti \vee e \wedge del cursore per selezionare **"Remove from playlist"** e premere il pulsante **ENTER** pulsante per rimuovere i file con i segni di spunta dalla playlist.

Utilizzo della riproduzione programmata

Questa unità può riprodurre il contenuto (titoli/capitoli o tracce) di dischi video e audio nell'ordine specificato.

1. Riprodurre il disco da utilizzare con la riproduzione programmata.
2. Premere il pulsante **PROGRAM** quando il disco è in riproduzione o in pausa. Sul monitor viene visualizzata la seguente pagina del programma.

ATTENZIONE

Premendo il pulsante **PROGRAM** nuovamente durante questa operazione si cancellerà il contenuto impostato, ripristinando lo stato precedente.

Schermo del DVD



Schermo del CD



La schermata Program mostra il tipo di supporto per il quale è possibile impostare l'ordine di riproduzione (titolo/capitolo o traccia), il numero totale di elementi programmati (massimo 15) e i nomi dei pulsanti operativi (Riproduci/Cancela/Arresta).

* Assegnazione dei pulsanti del telecomando

- **PLAY:** pulsante ►
- **Cancela:** pulsante **CLEAR**
- **Fermare:** pulsante **RETURN**

3. Nella schermata Program, immettere il contenuto da riprodurre in ordine dal campo ① utilizzando le procedure seguenti.

1. Prima, sul campo ①, premere il pulsante **ENTER**. Quindi usare i pulsanti \swarrow/\nearrow del cursore per selezionare titoli, capitoli o tracce.

Schermo DVD



- Per i dischi video, utilizzare prima i pulsanti \swarrow/\nearrow del cursore per selezionare il numero * del titolo da riprodurre nel campo di immissione del titolo. Quindi, usare il pulsante \rightarrow del cursore per spostarsi al campo di immissione del capitolo e utilizzare i pulsanti \swarrow/\nearrow del cursore per selezionare il numero * del capitolo da riprodurre.
- Utilizzare i pulsanti **CLEAR** per ripristinare il numero di ingresso su **0**.
- Premere il pulsante **RETURN** per annullare il programma e chiudere la pagina Program.

* È possibile selezionare solo i valori presenti nel contenuto del disco.

Schermo del CD

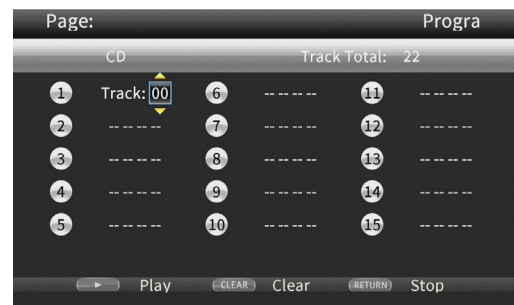

- Per i dischi audio, utilizzare i pulsanti \swarrow/\nearrow del cursore per selezionare il numero * della traccia da riprodurre nel campo di immissione della traccia.
- Utilizzare i pulsanti **CLEAR** per ripristinare il numero di ingresso su **0**.
- Premere il pulsante **RETURN** per annullare il programma e chiudere la pagina Program.

* È possibile selezionare solo i valori presenti nel contenuto del disco.

ATTENZIONE

Il programma verrà cancellato nei seguenti casi.

- Quando viene aperta la schermata principale
- Quando un disco viene espulso
- Quando l'unità viene spenta (messa in standby)

2. Dopo aver immesso tutti gli elementi di riproduzione desiderati, premere il pulsante ► pulsante per avviare la riproduzione programmata.

NOTA

Quando la pagina Program è aperta, è possibile utilizzare solo i seguenti pulsanti.

►, **CLEAR**, **RETURN**, cursore e pulsanti numerici

Impostazione dei segnalibri

Questa unità può essere utilizzata per impostare segnalibri per ricordare luoghi specifici sui dischi video. La memoria interna può memorizzare un massimo di 12 segnalibri.

- Per creare un segnalibro, premere il pulsante **MARK** nel punto desiderato durante la riproduzione video.
- Il numero del segnalibro, il titolo corrente, il capitolo e l'ora vengono visualizzati sul monitor.

Saltando ai segnalibri

1. Tenere premuto il pulsante **MARK** per 6 secondi.
La riproduzione verrà messa in pausa e i segnalibri disponibili verranno visualizzati sul monitor.
2. Utilizzare i pulsanti </> del cursore per spostarsi tra i segnalibri.
Quando si seleziona un segnalibro, sul monitor vengono visualizzati il suo numero e il titolo, il capitolo e l'ora correnti. I segnalibri disponibili appaiono bianchi, mentre i segnalibri inutilizzati appaiono grigi.
3. Premere il pulsante **ENTER** per passare al segnalibro di destinazione.
È possibile la riproduzione da quel segnalibro.
Per annullare questa operazione e tornare alla riproduzione normale, premere il pulsante **MARK**.

ATTENZIONE

I segnalibri verranno cancellati nei seguenti casi.

- Quando viene aperta la schermata principale
- Quando un disco viene espulso
- Quando l'unità viene spenta (messa in standby)

Eliminazione dei segnalibri

1. Tenere premuto il pulsante **MARK** per 6 secondi.
La riproduzione verrà messa in pausa e i segnalibri disponibili verranno visualizzati sul monitor.
2. Per eliminare l'ultimo segnalibro creato, premere il pulsante **CLEAR**.
3. Premere il pulsante **MARK** per chiudere i segnalibri e tornare alla riproduzione normale.

Visualizzazione delle foto

Quando viene visualizzata una foto, è possibile utilizzare i del cursore per ruotare e capovolgere l'immagine.

Ruotare a sinistra:	pulsante < del cursore
Ruotare a destra:	pulsante > del cursore
Capovolgere verticalmente:	pulsante ^ del cursore
Capovolgere orizzontalmente:	pulsante v del cursore

Regolazione del volume dall'unità

Utilizzare i pulsanti +/- (**VOL**) per regolare il volume durante la riproduzione.

Se il suono della riproduzione continua a non essere udito dopo aver alzato un po' il volume, regolare il volume sul monitor, sul televisore, sull'amplificatore o su altre apparecchiature di uscita audio.

NOTA

Se il pulsante +/- (**VOL**) del telecomando non funziona, nella schermata principale, selezionare **Settings > Audio Settings > Audio Output > Volume Control** e impostarlo su **Enable**.

Questo cambia il volume per tutti gli analogici, digitali (COAXIAL) e HDMI.

Silenziamento dell'unità

I suoni riprodotti dall'unità possono essere disattivati premendo il pulsante **MUTE**.

Quando è disattivato, l'icona  appare sul monitor.

Premere il pulsante **MUTE** di nuovo per interrompere il silenziamento. L'icona  appare sul monitor (questa icona scomparirà dal monitor dopo un po').

Disattiva tutte le uscite analogiche, digitali (COAXIAL) e HDMI.

ON SCREEN panoramica della barra delle informazioni

Premere il pulsante **ON SCREEN** per aprire una barra delle informazioni nella parte superiore dello schermo del monitor.

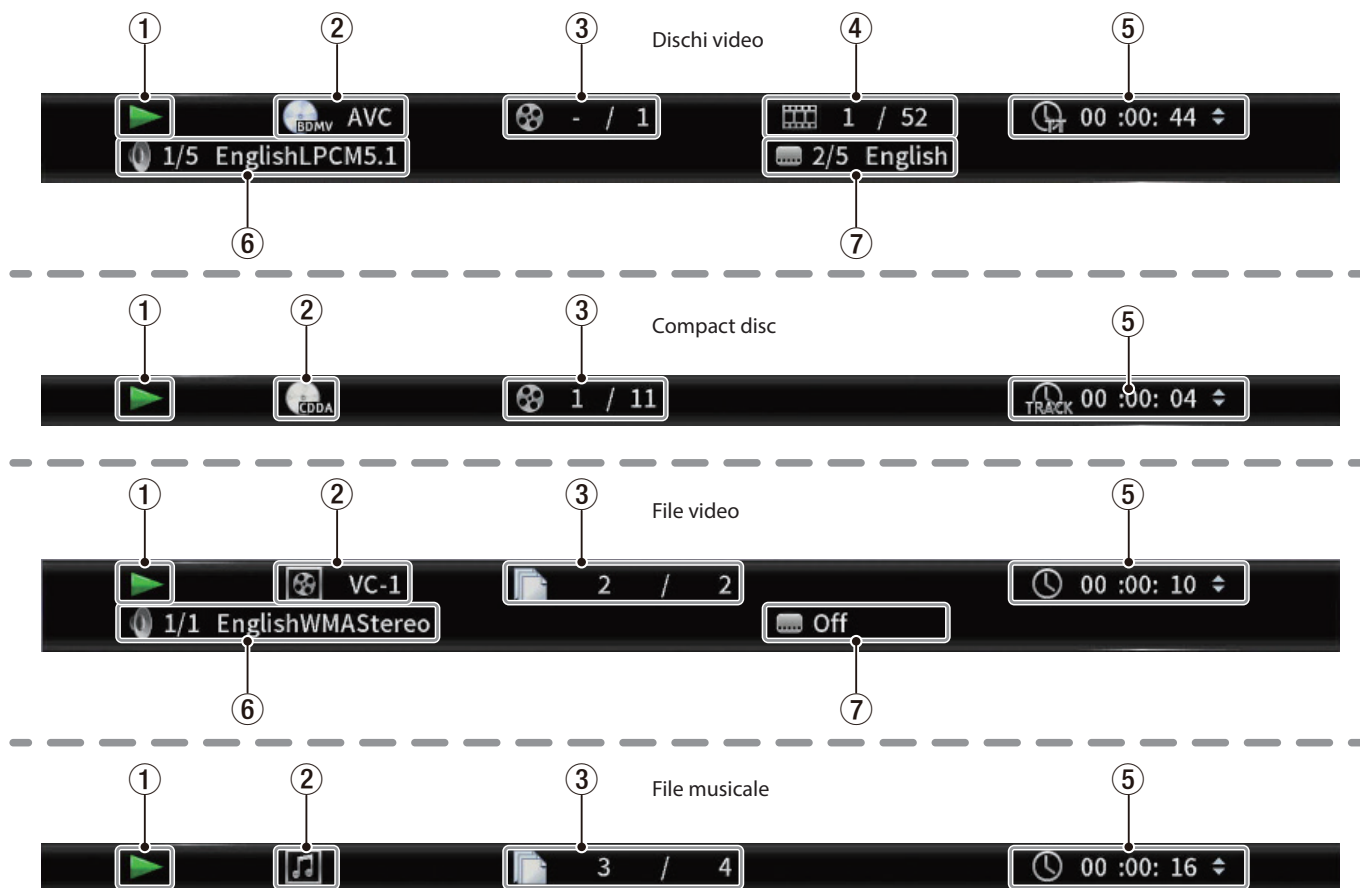

① Stato operativo

Questo mostra lo stato di funzionamento corrente.

- ▶ Riproduzione
- ⏸ Riproduzione in pausa
- ⏮ X Cerca indietro X (1-5)
- ⏭ X Cerca in avanti X (1-5)
- ⏪ Salto indietro
- ⏩ Salto in avanti
- ⏴ Riproduzione lenta X
- ⊘ : Operazione non possibile

② Media/file

Questo mostra il tipo di supporto/file in riproduzione.

③ Titolo/traccia

Questo mostra il numero del titolo/traccia corrente.

④ Capitolo

Questo mostra il capitolo corrente.

⑤ Tempo di riproduzione

Questo mostra il tempo di riproduzione corrente.

I pulsanti \vee e \wedge possono essere utilizzati per cambiare la visualizzazione dell'ora.

- Durante la riproduzione BDMV, DVD video o altri video
 - Tempo trascorso del titolo (TT)
 - Tempo rimanente del titolo (-TT)
 - Tempo trascorso del capitolo (CH)
 - Tempo rimanente del capitolo (-CH)
- Durante la riproduzione di CD audio
 - Tempo trascorso della traccia (Track)
 - Tempo rimanente della traccia (-Track)
 - Tempo trascorso del disco (Disc)
 - Tempo rimanente del disco (-Disc)
- Durante la riproduzione del file
 - Tempo trascorso
 - Tempo rimanente

SUGGERIMENTO

Il controllo remoto **TIME DISPLAY** il pulsante può essere utilizzato per modificare la visualizzazione dell'ora.

⑥ Impostazioni audio

Mostra le impostazioni audio correnti.

Premere il pulsante **AUDIO** per modificare le impostazioni audio disponibili.

⑦ Lingua dei sottotitoli

Mostra l'impostazione corrente dei sottotitoli.

Premere il pulsante **SUBTITLE** per cambiare la lingua dei sottotitoli in un'altra disponibile.

Impostazioni degli altoparlanti

Configurazione del canale

Dalla schermata principale, usare **Settings** > **Audio Settings** > **Speaker Settings** per impostare la configurazione del canale dell'altoparlante.

1. Dal sottomenu **Configuration**, selezionare il numero di altoparlanti..

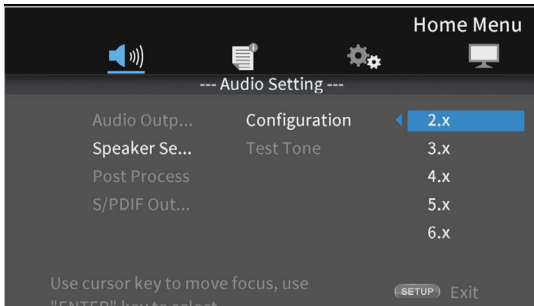

Utilizzare il cursore > o **ENTER** per passare all'impostazione della funzione. Utilizzare i pulsanti ^ e v del cursore per selezionare il numero di altoparlanti da utilizzare, quindi premere **ENTER** per confermare.

2. Selezionare la modalità canale nella schermata di selezione della modalità canale.

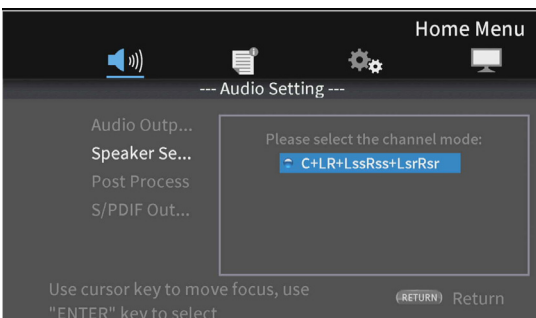

Opzioni

Numero di altoparlanti	MODALITÀ 2 CANALI
2 x	Lt/Rt, Stereo
3	LCR
4 fus.	LRLsRs
5.x	Nessuno
6 fus.	Nessuno
7.x	C + LR + LssRss + LsrRsr

Utilizzare i pulsanti ^ e v i del cursore per selezionare la modalità del canale, quindi premere **ENTER** per confermare.

NOTA

Questa schermata non verrà visualizzata per alcune selezioni del numero di altoparlanti.

3. Selezionare il subwoofer nella schermata di selezione del subwoofer.

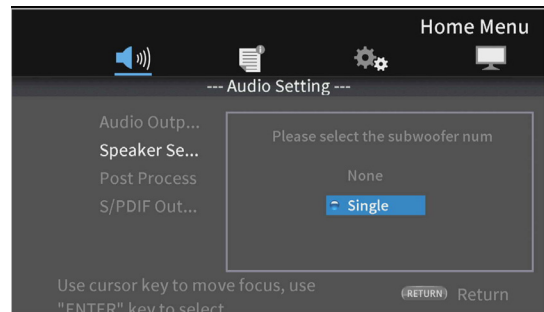

Utilizzare i pulsanti ^ e v del cursore per selezionare il subwoofer, quindi premere **ENTER** per confermare.

4. Utilizzare la schermata Settings degli altoparlanti per effettuare le impostazioni per ogni altoparlante.

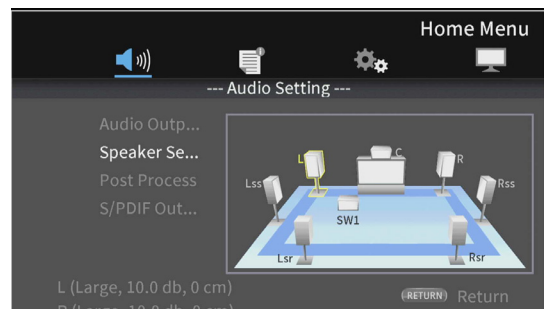

Esempio con Settings 7.x e C + LR + LssRss + LsrRsr

Utilizzare i pulsanti ^ e v del cursore per selezionare l'altoparlante da impostare, quindi premere **ENTER** per confermare.

5. Verranno visualizzati gli elementi che possono essere impostati per l'altoparlante selezionato. Utilizzare i pulsanti ^ e v del cursore per selezionare l'elemento da impostare, quindi premere **ENTER** per confermare.

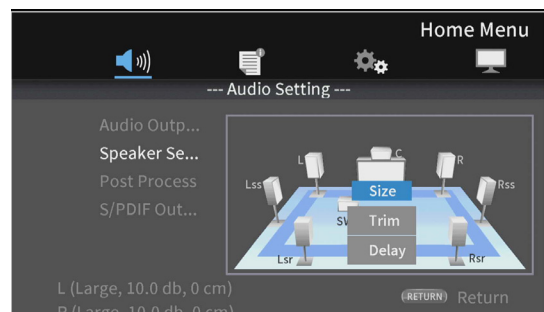

Premere il **pulsante RETURN** per tornare alla selezione degli altoparlanti.

NOTA

L'unica impostazione del subwoofer che può essere modificata è Trim.

6. Modifica delle dimensioni del tipo di ambiente

Utilizzare i pulsanti \wedge e \vee del cursore per selezionare "Size" e premere il tasto **ENTER** per confermare. Appariranno le opzioni di dimensione (**Large/Small**).

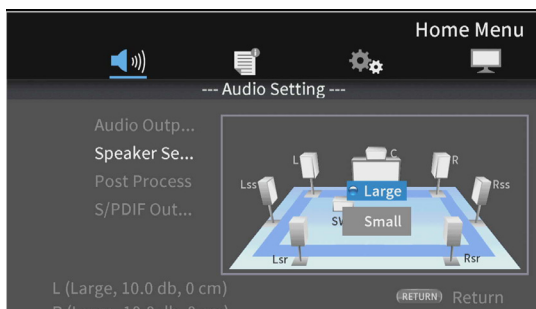

Utilizzare i pulsanti \wedge e \vee del cursore per selezionare "Large" o "Small" e premere il pulsante **ENTER** per confermare.

NOTA

Non è possibile selezionare dimensioni diverse per altoparlanti in coppia.

7. Cambiare il Trim.

Utilizzare i pulsanti \wedge e \vee del cursore per selezionare "Trim" e premere il pulsante **ENTER** per confermare. Si aprirà la schermata di regolazione Trim.

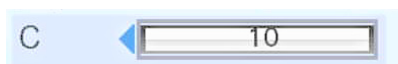
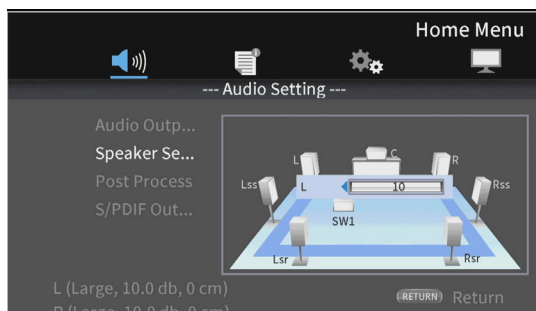

Esempio C.

Utilizzare i pulsanti \lt e \gt del cursore per modificare il valore, quindi premere **ENTER** per confermare.

Intervallo di regolazione: $0 - \pm 10$ dB (con incrementi di 0,5 dB)

NOTA

Per le coppie, solo i valori che mostrano un cursore \blacktriangleleft o \blacktriangleright possono essere modificati. Utilizzare i pulsanti \wedge e \vee del cursore per modificarli.

8. Modificare il ritardo.

Utilizzare i pulsanti \wedge e \vee del cursore per selezionare "Delay" e premere il pulsante **ENTER** per confermare. Si aprirà la schermata di regolazione del ritardo.

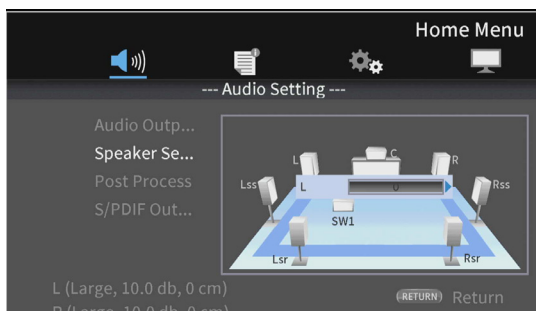

Esempio C.

Utilizzare i pulsanti \lt e \gt del cursore per modificare il valore, quindi premere **ENTER** per confermare.

Intervallo di regolazione: 0-1000 cm (con incrementi di 5 cm)

NOTA

- L'unità è centimetri. Misurare le distanze da ogni altoparlante al punto di elenco, calcolare le loro differenze e utilizzare questi valori (il tempo di ritardo è $29\mu\text{sec/cm}$).
- Per le coppie, solo i valori che mostrano un cursore \blacktriangleleft o \blacktriangleright possono essere modificati. Utilizzare i pulsanti \wedge e \vee del cursore per modificarli.

Utilizzare il tono di prova

I toni di prova (rumore bianco) possono essere emessi da ciascun altoparlante per verificare i loro collegamenti e regolare i loro valori di Trim. Possono essere utilizzati anche per modificare le dimensioni e i valori di ritardo.

1. Nella schermata principale, selezionare **Settings > Audio settings > Speaker settings > Test Tone**. Si aprirà una schermata di impostazione degli altoparlanti con la configurazione del canale attualmente impostata.

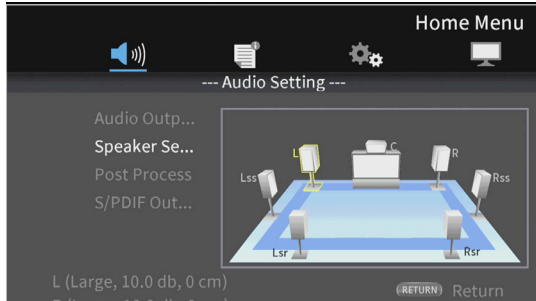

Esempio con Settings 7.x e C + LR + LssRss + LsrRsr

Questo emette un tono di prova dagli altoparlanti in senso antiorario a partire dall'altoparlante L.

Esempio: se impostato su 7.x e C + LR + LssRss + LsrRsr, i toni verranno emessi in questo ordine: L → C → R → Rss → Rsr → Lsr → Lss → L.

2. Premere il pulsante **ENTER** mentre un altoparlante è evidenziato in giallo per consentire la modifica delle sue impostazioni di dimensioni, Trim e ritardo.

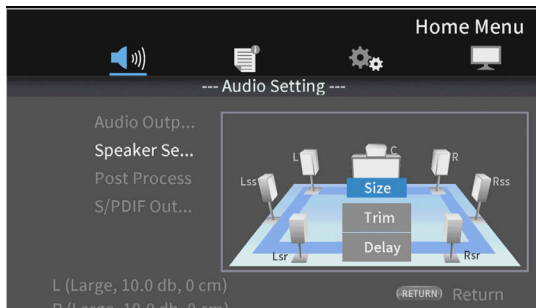

Le impostazioni correnti di dimensioni, taglio e ritardo per l'altoparlante evidenziato e il relativo altoparlante accoppiato verranno mostrate nella parte inferiore sinistra dello schermo.

L (Large, 10.0 db, 0 cm)
R (Large, 10.0 db, 0 cm)

3. Utilizzare le stesse procedure della configurazione del canale per regolare le dimensioni, il Trim e il ritardo.

NOTA

Il tono di prova non può essere utilizzato per regolare il subwoofer.

Panoramica della connessione di rete

Dalla schermata principale, usare **Settings > General Settings > Network** per impostare la connessione di rete.

1. Nel sottomenu, impostare **"Internet Connection"** su **"Enable"**.

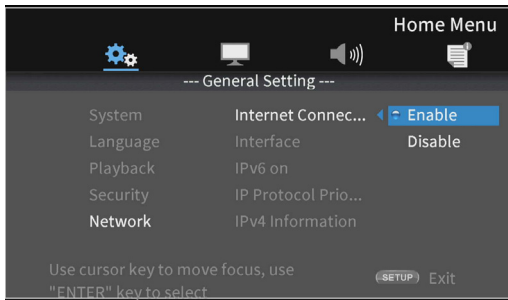

Utilizzare i pulsanti > cursore o **ENTER** per passare all'impostazione della funzione. Utilizzare i pulsanti v e ^ del cursore per selezionare **"Enable"** or **"Disable"** e premere il pulsante **ENTER** per confermare.

Per uscire da un sottomenu, premere ripetutamente il pulsante < del cursore per tornare alla prima schermata.

2. Impostare il metodo di accesso a Internet per l'unità su **"Ethernet"** o **"Wireless"** nel sottomenu **"Interface"**.

* La connessione "Wireless" può essere utilizzata solo se un adattatore LAN wireless USB è stato collegato all'unità. (Un adattatore LAN wireless USB non è incluso con questa unità. Prepararne uno per l'uso se necessario. Per gli adattatori LAN wireless consigliati, consultare il sito TASCAM (<https://tascam.com/us/>)).

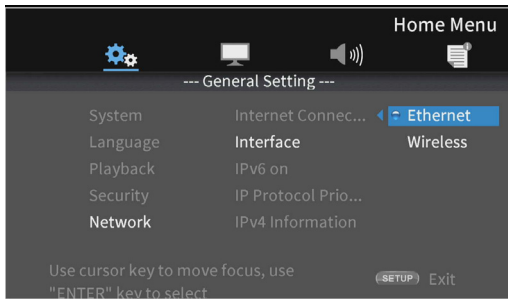

Utilizzare i pulsanti > cursore o **ENTER** per passare all'impostazione della funzione. Utilizzare i pulsanti v e ^ del cursore per selezionare **"Ethernet"** o **"Wireless"** e premere il pulsante **ENTER** per confermare.

Quando l'impostazione corrente viene modificata, verrà visualizzato il messaggio seguente.

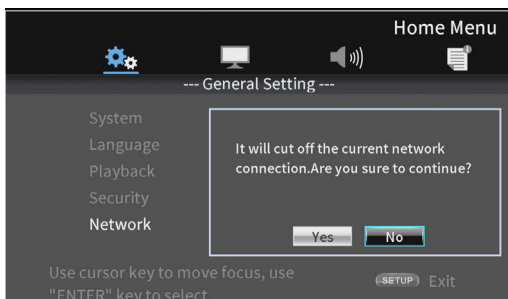

Per continuare, selezionare **"Yes"** e premere il pulsante **ENTER**.

- Utilizzare una connessione wireless
 - È possibile selezionare i seguenti metodi di connessione.
 - Scan
 - L'unità cercherà i punti di accesso, consentendo la selezione di una rete.
 - Manual
 - È possibile impostare manualmente un SSID per la connessione.

- Auto
 - La connessione è possibile utilizzando gli standard Wi-Fi Protected Setup (WPS).

3. Per utilizzare IPv6, impostare **"IPv6 On"** nel sottomenu su **"Enable"**.

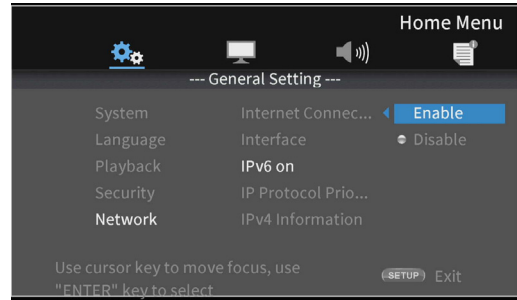

Se abilitato, **"IP Protocol Priority"** imposta se dare la priorità a IPv4 o IPv6.

4. Dal sottomenu **"IPv4 Information"**, le informazioni di rete possono essere verificate nella schermata seguente.

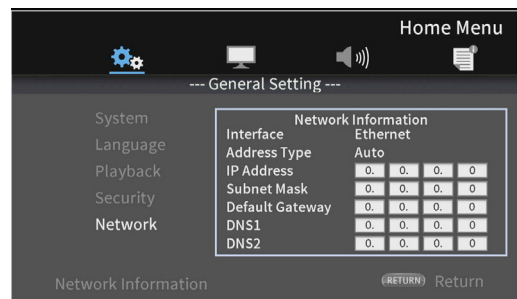

Premere il pulsante **RETURN** per tornare alla schermata precedente.

- Informazioni mostrate
 - Interface, address type, IP address, subnet mask, default gateway, DNS1 and DNS 2.

5. Quando **"IPv6 On"** è impostato su **"Enable"**, **"IPv6 Information"** può essere verificato nella schermata seguente.

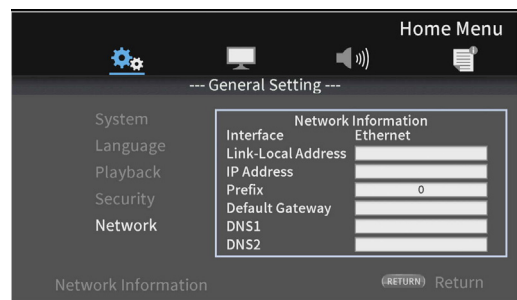

Premere il pulsante **RETURN** per tornare alla schermata precedente.

- Informazioni mostrate
 - Interface, Link-Local Address, IP address, Prefix, gateway, DNS1 e DNS 2

6. La rete può essere testata con **"Connection Test"** nel sottomenu.

Se si verifica un problema con la connessione di rete, vengono visualizzati i seguenti messaggi.

- **"Network FAILED"** Problema con la rete
- **"Proxy FAILED"** Problema con il proxy

7. Selezionare come impostare l'indirizzo IPv4 dell'unità nel sottomenu **"IPv4 Setting"**.

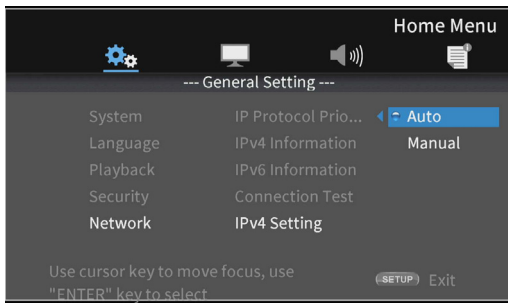

- Auto
Acquisisce automaticamente l'indirizzo IP da un server DHCP.
- Manual (vedere la schermata delle impostazioni di seguito)

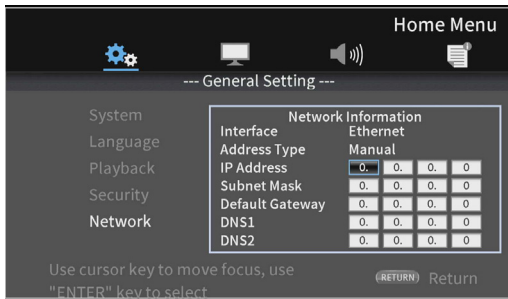

I pulsanti del cursore possono essere utilizzati per selezionare IP address, subnet mask, default gateway, DNS 1 and DNS 2, mentre i pulsanti numerici possono essere utilizzati per immettere i valori.

Premere il pulsante **RETURN** anche durante il funzionamento per tornare alla schermata precedente.

Quando "**IPv6 On**" è impostato su "Enable", il metodo di impostazione per l'indirizzo IP IPv6 può essere selezionato in "**IPv6 Setting**".

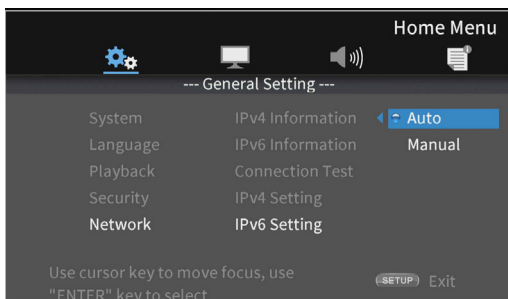

- Auto
Acquisisci automaticamente l'indirizzo IP da un server DHCP.
- Manual (vedere la schermata delle impostazioni di seguito)

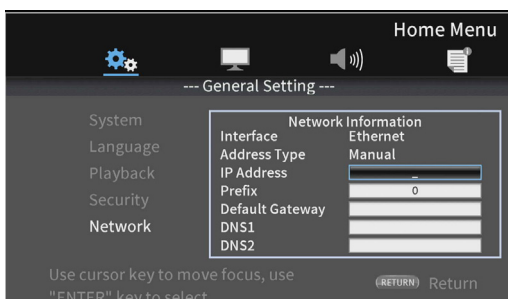

I tasti del cursore possono essere utilizzati per selezionare IP address, prefix, gateway, DNS 1 e DNS 2,, mentre i pulsanti numerici possono essere utilizzati per immettere i valori.

Premere il pulsante **RETURN** anche durante un'operazione per tornare alla schermata precedente.

- Se "**Wireless**" è selezionato nel sottomenu **Interface**, selezionare "**Wireless Setting**" nel sottomenu per impostare la connessione wireless.(le procedure di impostazione sono le stesse per le impostazioni **Interface**).

Menu delle opzioni

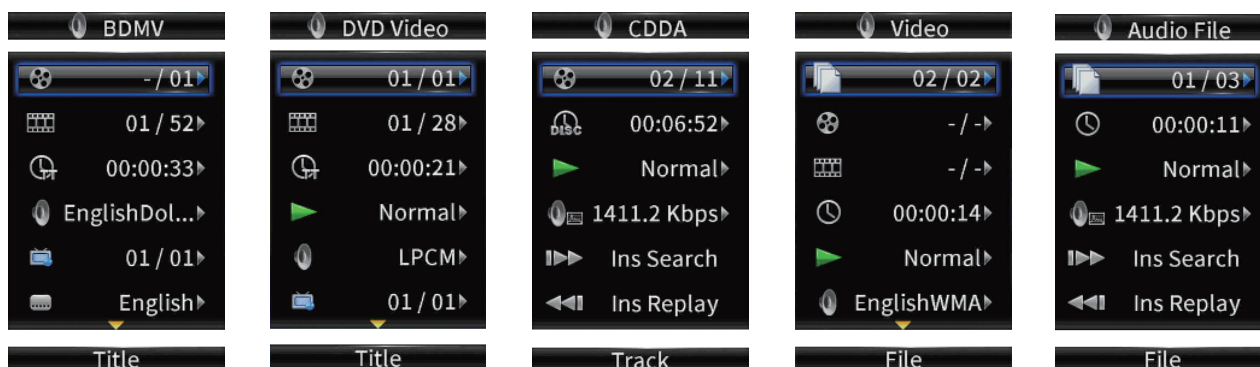

Utilizzando i menu delle opzioni, è possibile effettuare impostazioni specifiche durante la riproduzione senza aprire il menu Impostazioni. I menu delle opzioni vengono visualizzati sul lato sinistro del monitor.

Le opzioni disponibili dipendono dal tipo di supporto attualmente utilizzato.

Fare riferimento alla sezione appropriata in base al tipo di supporto: opzioni BDMV per dischi Blu-ray, opzioni video DVD per DVD, opzioni video per file video, opzioni CD audio per CD audio, opzioni file audio per file audio e opzioni file immagine per immagine File.









Per mostrare e nascondere i menu delle opzioni, premere il telecomando **OPTION** durante la riproduzione.









Operazioni di base del menu delle opzioni

- Per spostarsi in un menu, utilizzare i pulsanti \downarrow e \uparrow del cursore. L'elemento corrente viene visualizzato in una cornice blu.
- Se una freccia (\rightarrow) viene visualizzata a destra di una voce di menu, premere il pulsante **ENTER** o \rightarrow del cursore per aprire un sottomenu che contiene opzioni aggiuntive.
- Se le frecce su/giù (\uparrow/\downarrow) appaiono in un sottomenu, i pulsanti \downarrow e \uparrow del cursore possono essere utilizzati per selezionare le opzioni precedente e successiva. Premere il pulsante **ENTER** o \leftarrow pulsante cursore per confermare una selezione e chiudere il sottomenu.
- Se non viene visualizzata alcuna freccia a destra di un elemento, premere il pulsante **ENTER** pulsante per eseguire quella funzione.

Impostazioni di base







Opzioni BDMV



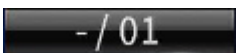

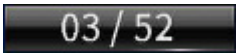

Menu di opzione		Opzioni	Spiegazione
	Title		Il titolo di riproduzione può essere modificato. Il numero a sinistra è il titolo attualmente in riproduzione. Il numero a destra è il numero totale di titoli.
	Chapter		Il capitolo in riproduzione può essere modificato. Il numero a sinistra è il capitolo attualmente in riproduzione. Il numero a destra è il numero totale di capitoli.
	Time	ore minuti secondi 00:00:00	Il tempo trascorso del titolo o del capitolo. Il tempo mostrato può essere cambiato dal tempo trascorso del titolo (TT) al tempo rimanente del titolo (-TT), tempo trascorso del capitolo (CH) o tempo rimanente del capitolo (-CH).
	Audio	(Dipende dal disco)	Le impostazioni audio possono essere modificate. Le impostazioni audio che possono essere utilizzate dipendono da quelle supportate dal video. Ad esempio, DTS-HD MA (audio principale) o Dolby Digital possono essere selezionati in varie lingue per i dischi Blu-ray.
	Angle		L'angolazione della telecamera può essere modificata. Il numero a sinistra è l'angolo corrente. Il numero a destra è il numero totale di angoli disponibili. Questa funzione può essere utilizzata solo con dischi che contengono dati per più angolazioni.
	Subtitles	(Dipende dal disco)	La visualizzazione dei sottotitoli può essere modificata. Le impostazioni che possono essere utilizzate dipendono dalle lingue dei sottotitoli supportate dal video.

	Subtitle style	(Dipende dal disco)	Lo stile di visualizzazione dei sottotitoli può essere modificato. Le impostazioni che possono essere utilizzate dipendono dalle lingue dei sottotitoli supportate dal video.
	Secondary audio	On ¹ /Off	Questo attiva e disattiva la funzione Picture-in-Picture. Utilizzando questa funzione, è possibile visualizzare contenuti aggiuntivi in una piccola finestra durante la riproduzione nella finestra principale. Questa funzione può essere utilizzata solo con i dischi che la supportano.
	Bit rate	On ¹ /Off	L'audio utilizzato dalla funzione Picture-in-Picture può essere attivato o disattivato. Questa funzione può essere utilizzata solo con i dischi che la supportano.
	Still Off	-	Questa è la velocità in bit corrente. Il bit rate mostrato può essere commutato tra video e audio.
	Instant Search	-	Premere il pulsante ENTER per disattivare l'immagine video e continuare a riprodurre solo l'audio. Questa funzione può essere utilizzata solo con i dischi che la supportano.
	Instant Replay	-	Premere il pulsante ENTER per cercare in avanti di 30 secondi.
	CC Select	-	Premere il pulsante ENTER per tornare indietro di 10 secondi.
	CC Select	<ul style="list-style-type: none"> ● Analog CC 1-4 ● Off 	È possibile modificare le impostazioni dei sottotitoli. Questo è impostato su Off quando viene spedito nuovo dalla fabbrica.

* ¹ Il contenuto visualizzato dipende dal disco in riproduzione.

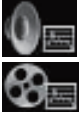







Opzioni Video





Menu di opzione		Opzioni	Spiegazione
	Title		Il titolo di riproduzione può essere modificato. Il numero a sinistra è il titolo attualmente in riproduzione. Il numero a destra è il numero totale di titoli.
	Chapter		Il capitolo in riproduzione può essere modificato. Il numero a sinistra è il capitolo attualmente in riproduzione. Il numero a destra è il numero totale di capitoli.
	Time	ore minuti secondi	Il tempo trascorso del titolo o del capitolo. Il tempo mostrato può essere cambiato dal tempo trascorso del titolo (TT) al tempo rimanente del titolo (-TT), tempo trascorso del capitolo (CH) o tempo rimanente del capitolo (-CH).
		00:00:00	
	Mode	<ul style="list-style-type: none"> ● Normal ● Shuffle CH ● Shuffle TT ● Shuffle ALL ● Random CH ● Random TT ● Random ALL 	La modalità di riproduzione del file può essere modificata.
	Audio	(Dipende dal disco)	Le impostazioni audio possono essere modificate. Le impostazioni audio che possono essere utilizzate dipendono da quelle supportate dal video. Ad esempio, DTS-HD MA (audio principale) o Dolby Digital possono essere selezionati in varie lingue per i dischi Blu-ray.

	Angle	-	L'angolazione della telecamera può essere modificata. Il numero a sinistra è l'angolo corrente. Il numero a destra è il numero totale di angoli disponibili. Questa funzione può essere utilizzata solo con dischi che contengono dati per più angolazioni.
	Subtitles	(Dipende dal disco)	La visualizzazione dei sottotitoli può essere modificata. Le impostazioni che possono essere utilizzate dipendono dalle lingue dei sottotitoli supportate dal video.
	Bit rate	-	Questa è la velocità in bit corrente. Il bit rate mostrato può essere commutato tra video e audio.
	Still Off	-	Premere il pulsante ENTER per disattivare l'immagine video e continuare a riprodurre solo l'audio. Questa funzione può essere utilizzata solo con i dischi che la supportano.
	Instant Search	-	Premere il pulsante ENTER per cercare in avanti di 30 secondi.
	Instant Replay	-	Premere il pulsante ENTER per tornare indietro di 10 secondi.
	CC Select	<ul style="list-style-type: none"> ● Analog CC 1-4 ● Off 	È possibile modificare le impostazioni dei sottotitoli. Questo è impostato su Off quando viene spedito nuovo dalla fabbrica.







• ¹ Il contenuto visualizzato dipende dal disco in riproduzione.

Opzioni video







Menu di opzione		Opzioni	Spiegazione
	File	-	Il file in riproduzione può essere modificato. Il numero a sinistra è il file attualmente in riproduzione. Il numero a destra è il numero totale di file video nella cartella.
	Title	-	Il titolo di riproduzione può essere modificato. Il numero a sinistra è il titolo attualmente in riproduzione. Il numero a destra è il numero totale di titoli.
	Chapter	-	Il capitolo in riproduzione può essere modificato. Il numero a sinistra è il capitolo attualmente in riproduzione. Il numero a destra è il numero totale di capitoli.
	Time	ore minuti secondi	Il tempo trascorso del titolo o del capitolo. Il tempo mostrato può essere cambiato dal tempo trascorso del titolo (TT) al tempo rimanente del titolo (-TT), tempo trascorso del capitolo (CH) o tempo rimanente del capitolo (-CH).
		00:00:00	
	Mode	Normally/Random/Shuffle	La modalità di riproduzione del file può essere modificata.
	Audio	(Dipende dal file)	Le impostazioni audio possono essere modificate. Le impostazioni audio che possono essere utilizzate dipendono da quelle supportate dal video. Ad esempio, Stereo, Mono, Left e Right possono essere selezionati con i file video.
	Subtitles	(Dipende dal file)	La visualizzazione dei sottotitoli può essere modificata. Le impostazioni che possono essere utilizzate dipendono dalle lingue dei sottotitoli supportate dal video.
	Code	-	Il codice dei sottotitoli esterni può essere modificato.

	Bit rate	-	Questa è la velocità in bit corrente. Il bit rate mostrato può essere commutato tra video e audio.
	Instant Search	-	Premere il pulsante ENTER per cercare in avanti di 30 secondi.
	Instant Replay	-	Premere il pulsante ENTER per tornare indietro di 10 secondi.
	CC Select	<ul style="list-style-type: none"> ● Analog CC1 - 4 ● Digital CS1 - 6 ● Off 	È possibile modificare le impostazioni dei sottotitoli. Questo è impostato su Off quando viene spedito nuovo dalla fabbrica.





Opzioni CD audio

Menu di opzione		Opzioni	Spiegazione
	Track	-	La traccia in riproduzione può essere modificata. Il numero a sinistra è il brano attualmente in riproduzione. Il numero a destra è il numero totale di tracce sul disco o nel programma.
	Time	ore minuti secondi	Tempo trascorso della traccia o del disco Il tempo mostrato può essere cambiato dal tempo trascorso del brano (Track) al tempo rimanente del brano (-Track), al tempo trascorso del disco (Disc) o al tempo rimanente del disco (-Disc).
		00:00:00	
	Mode	Normally/Random/Shuffle	La modalità di riproduzione del file può essere modificata.
	Bit rate	-	Questa è la velocità di trasmissione audio corrente.
	Instant Search	-	Premere il pulsante ENTER per cercare in avanti di 30 secondi.
	Instant Replay	-	Premere il pulsante ENTER per tornare indietro di 10 secondi.

Opzioni per i file audio

Menu di opzione		Opzioni	Spiegazione
	File	-	Il file in riproduzione può essere modificato. Il numero a sinistra è il file attualmente in riproduzione. Il numero a destra è il numero totale di file audio nella cartella o playlist.
	Time	ore minuti secondi	Questo è il tempo trascorso del file. Il tempo mostrato può essere cambiato dal tempo trascorso del file al tempo rimanente del file.
		00:00:00	
	Mode	Normally/Random/Shuffle	La modalità di riproduzione del file può essere modificata.
	Bit rate	-	Questa è la velocità di trasmissione audio corrente.
	Instant Search	-	Premere il pulsante ENTER per cercare in avanti di 30 secondi.
	Instant Replay	-	Premere il pulsante ENTER per tornare indietro di 10 secondi.

Opzioni file immagine

Menu di opzione		Opzioni	Spiegazione
	File	-	Il file visualizzato può essere modificato. Il numero a sinistra è il file attualmente visualizzato. Il numero a destra è il numero totale di file di immagine nella cartella.
	Mode	Normally/Random/Shuffle	La modalità di visualizzazione del file può essere modificata.
	Slideshow speed	Slow/Medium/First	La velocità della presentazione può essere modificata. L'impostazione predefinita è Medio.
	Transitions	None/Wipe Left/Wipe Right/Wipe Up/Wipe Down/Box In/Box Out/Blending/Dissolve/Interlace H/Interlace V/Split In H/Split In V/Split Out H/Split Out V	La transizione utilizzata tra le immagini della presentazione può essere modificata. Questo è impostato su Nessuno per impostazione predefinita.

Risoluzione dei problemi

In caso di problemi con il funzionamento di questa unità, provare quanto segue prima di richiedere la riparazione.

Se queste misure non risolvono il problema, contattare il negozio in cui è stata acquistata questa unità o il servizio di assistenza clienti TASCAM.

L'unità non si accende.

- Verificare che la spina di alimentazione e gli altri connettori siano inseriti completamente.

Spegnendo il televisore, l'unità si spegne automaticamente. (L'accensione di questa unità provoca anche l'accensione automatica del televisore).

- Quando viene utilizzato con un televisore che supporta le funzioni di collegamento CEC, se il controllo del collegamento CEC è impostato su ON per questa unità, l'alimentazione del televisore e di questa unità verrà collegata, provocando l'accensione/spengimento automatico di una. (A seconda del televisore utilizzato, potrebbe non accendersi automaticamente).

L'unità non funziona.

- Verificare che la funzione di blocco non sia attiva.
- Quando il funzionamento è proibito, verrà visualizzato un messaggio "⊘".

La schermata o i sottomenu Impostazioni non possono essere selezionati o aperti.

- A volte le impostazioni e gli elementi non possono essere selezionati o visualizzati.

Il vassoio del disco non può essere aperto o chiuso.

- Il vassoio del disco non può essere aperto o chiuso durante gli aggiornamenti del software (firmware).
- Se viene caricato un disco che non può essere utilizzato da questa unità, il vassoio potrebbe smettere di aprirsi e chiudersi.
- Verificare che la funzione di blocco del vassoio non sia attiva.

Le operazioni non sono possibili per un po' di tempo dopo il caricamento del disco.

- È necessario un po' di tempo affinché l'unità riconosca il disco e legga le informazioni prima che il disco possa essere utilizzato.

Una card SD o una chiavetta USB non viene riconosciuta.

- Verificare che la card SD/chiavetta USB sia inserita saldamente.
- La card SD/chiavetta USB collegata è supportata dall'unità?
- Verificare il formato (file system) della card SD/chiavetta USB.

Dopo aver collegato una card SD o una chiavetta USB, l'unità smette di rispondere alle operazioni.

- Si è verificato un problema durante la riproduzione da una card SD o da una chiavetta USB, rendendo impossibile il funzionamento dell'unità. Scollegare e ricollegare la card SD o la chiavetta USB.

Il telecomando (RC-BDMP4K) non funziona.

- Verificare che una batteria sia installata e non sia scarica.
- Verificare che la funzione di blocco IR non sia attiva.

La schermata di riproduzione non viene visualizzata.

- L'ingresso del televisore è impostato sull'ingresso collegato a questa unità?
- La visualizzazione alla risoluzione selezionata potrebbe non essere possibile. Premere il pulsante **HDMI** del telecomando per modificare l'impostazione della risoluzione.
- Il monitor è collegato per errore alla porta HDMI AUDIO ONLY?

Non è possibile riprodurre un disco.

- Verificare che il formato del disco sia supportato da questa unità.
- Verificare che il disco non sia graffiato o sporco.

Non è possibile riprodurre un file su un disco.

- Verificare che il disco sia registrato in formato UDF, ISO9660 o JOLIET.
- Verificare che il formato del file sia supportato da questa unità.

Non è possibile trovare un file desiderato per la riproduzione.

- Verificare che il numero massimo di file non sia stato superato.
- Controlla l'estensione del file.

Non viene emesso alcun suono

- Verificare nuovamente i collegamenti con il sistema di monitoraggio. Controlla anche il volume dell'amplificatore.

C'è del rumore.

- Verificare che i cavi di connessione non abbiano problemi di contatto.

Il video o l'audio si interrompono momentaneamente.

- Durante la riproduzione di un disco a doppio strato, il video o l'audio potrebbero interrompersi temporaneamente quando si passa dal primo al secondo.
- Se un disco presenta graffi o impronte sulla sua superficie, ad esempio, potrebbe non essere riprodotto correttamente.

Qualcosa non va con le dimensioni dello schermo.

- "TV screen" è stato impostato in base al formato TV?
- Se la dimensione dello schermo è specificata dal disco, potrebbe essere utilizzata una dimensione diversa da quella impostata.

Appare "⊘".

- L'operazione è proibita dal contenuto durante la riproduzione.

Le operazioni non sono possibili durante la riproduzione.

- Alcuni dischi vietano le operazioni.
- Con alcuni dischi, l'unità non può essere utilizzata per modificare la velocità di riproduzione, ad esempio.

La riproduzione non si avvia quando viene selezionato un titolo.

- La riproduzione potrebbe essere vietata dal controllo genitori. Verificare l'impostazione "Parental Control".

La schermata principale non si aprirà.

- Se la funzione HIDE MENU è attiva, la schermata principale non si aprirà e lo schermo rimarrà nero anche se il **HOME** viene premuto il pulsante.
- Per aprire la schermata principale, premere il pulsante **HIDE MENU** dell'unità o del telecomando per disattivare la funzione HIDE MENU.

La risoluzione video 4K non viene emessa.

- Il display non supporta il formato che si desidera riprodurre o non supporta HDCP2.2
- Utilizza un cavo HDMI che lo supporti.
Durante la riproduzione di 4K 30p, è necessario un cavo HDMI ad alta velocità. Durante la riproduzione di BD UHD 4K, 2160p 60Hz o altri video ad alta definizione, è necessario un cavo HDMI ad alta velocità premium che supporti 18 Gbps. Quando si utilizza un video 2160p 30Hz o 3D, collegare un monitor che supporti la risoluzione utilizzando un cavo HDMI ad alta velocità o un cavo HDMI ad alta velocità premium.
- Il monitor può essere collegato tramite un amplificatore AV che non supporta HDMI 2.0 o HDCP 2.2.

Durante la riproduzione, il video è interrotto, non viene visualizzato o ha uno strano colore.

- Ad esempio, durante la ricerca in avanti o all'indietro, il video potrebbe apparire un po' irregolare.
- Nelle vicinanze viene utilizzato un telefono cellulare o un altro dispositivo che emette onde radio?
- Dispone di un disco non supportato dall'unità o in cui è stato caricato un codice regionale diverso.
- La TV supporta HDCP?
- Con l'alimentazione accesa, provare a scollegare il cavo HDMI dalla TV e da questa unità, quindi ricollegarla.
- Utilizzare un cavo HDMI diverso e ricollegarli.
- Controllare le "Impostazioni di visualizzazione".

I sottotitoli non vengono visualizzati.

- I sottotitoli non possono essere attivati per i titoli senza i dati dei sottotitoli.

Nessun audio viene emesso dall'amplificatore AV.

- Verificare che l'amplificatore AV sia acceso.
- Verificare che l'uscita dell'amplificatore AV sia corretta.
- Verificare che l'amplificatore AV supporti bitstream o LPCM.
- Controllare il volume dell'amplificatore AV.

L'angolazione della telecamera non può essere modificata.

- Gli angoli non possono essere modificati per BD-Video o DVD-Video che non hanno più angolazioni registrate.
- Gli angoli della telecamera possono essere modificati solo per le scene in cui è abilitato.

Non è possibile visualizzare la risoluzione ad alta definizione.

- Verificare che il titolo registrato in alta definizione.
- La TV collegata all'unità supporta l'alta definizione?

Il controllo del dispositivo HDMI non funziona.

- Il controllo del dispositivo HDM funziona solo quando sono state effettuate le impostazioni necessarie per questa unità e per l'altro dispositivo supportato.
- Quando il controllo del dispositivo HDMI è abilitato, sarà disabilitato se la spina di alimentazione di questo dispositivo o il cavo HDMI è scollegato.

Impossibile collegarsi alla rete

- Verificare che il modem e il router siano accesi.
- Verificare che gli indicatori Internet del modem e del router siano accesi.
- Verificare le impostazioni di rete dell'unità.
- Verificare che questa unità e il router siano collegati correttamente.
- Verificare che la funzione DHCP del router sia abilitata.

È stata dimenticata una password.

- Se si è dimenticata la password, contattare il servizio di assistenza clienti TASCAM.

Specifiche

Informazioni generali

Supporti riproducibili

Supporti disco

Blu-ray: BD 4K Ultra HD, BD25, BD50, BD-ROM, BD-R, BD-RE
DVD: DVD-ROM, DVD-R, DVD-RW, DVD+R, DVD+RW
CD: CD-DA, CD-R, CD-RW

Formati disco

Blu-ray: BDMV, BDAV
DVD: DVD-Video, DVD-VR, AVCHD

Formati di file supportati

Video: ASF, MPG, AVI, 3GP, DAT, MKV, MOV, M2TS, OGM, TP, TS, MP4, WMV
Audio: WAV, MP3, WMA, AAC, FLAC, APE
Immagine: JPEG, GIF, PNG

* Le chiavette USB e le card SD devono essere formattate con i file system FAT16, FAT32, exFAT o NTFS.

Audio

BD/DVD/USB/SD

Frequenza di campionamento: 44.1/48/64/88.2/96/176.4/192 kHz
Lunghezza bit: 16/24 bit

CD

Frequenza di campionamento: 44.1/48 kHz
Lunghezza bit: 16/24 bit

MP3, WMA.

Frequenza di campionamento: 32/44.1/48 kHz
Velocità di trasmissione
MP3: 112 kbps - 320 kbps
WMA: 48 kbps - 192 kbps
Versione 9 solo standard, DRM non supportato

Output

Uscita HDMI

Porte VIDEO/AUDIO

Connettore: 19 pin tipo A HDMI
Versione 2.0
Risoluzione: 480i/576i, 480p/576p, 720p, 1080i, 1080p, 2160p *
Proporzioni: 16: 9 completo, 16: 9 normale,
4: 3 Pan & Scan, 4: 3 Letterbox
Formato video: NTSC, pAL, Multi
Sistema di segnale HDMI: Livello PC RGB, livello video RGB, YCbCr
(4: 4: 4), YCbCr (4: 2: 2)

* Sono necessari un display e un cavo che supporti l'uscita 2160p.

Porta AUDIO ONLY*

Connettore: 19 pin tipo A HDMI
Versione: 1.4

* I segnali video non vengono emessi dalla porta SOLO AUDIO.

Uscita audio digitale SPDIF

COAXIAL

Connettore: jack pin RCA
Formato: IEC60958-3 (S/P DIF)
Impedenza di uscita: 75 Ω

Uscite audio analogiche

Bilanciato

Connettori: XLR-3-32 (1: GND, 2: HOT, 3: COLD) × 2 (stereo)
Livello di uscita nominale: +4 dBV (1,23 Vrms)
Livello di uscita massimo: +20 dBV (7,75 Vrms)
Impedenza di uscita: 200 Ω

Sbilanciato

Connettori: jack pin RCA × 2 (stereo)
Livello di uscita nominale: -10 dBV (0,316 Vrms)
Livello di uscita massimo: +6 dBV (2,0 Vrms)
Impedenza di uscita: 200 Ω

Uscite audio 7.1 canali

Connettori: RCA x8 (FL/FR/SL/SR/SBL/SBR/C/SW)
Colori connettori: FL, SL, SBL- bianco/FR, SR, SBR- rosso/C, SW- nero
Livello di uscita nominale: -10 dBV (0,316 Vrms)
Livello di uscita massimo: +6 dBV (2,0 Vrms)
Impedenza di uscita: 200 Ω

Controllo input/output

Connettore RS-232C

Connettore: D-sub a 9 pin
Formato: RS-232C

Connettore Ethernet

Connettore: RJ-45
Standard supportati: 10 BASE-T, 100 BASE-TX, 1000 BASE-T
Protocolli: SMB1/CIFS Usato per la riproduzione dalla rete
TCP/IP Usato per il controllo con protocollo dedicato

USB port

Connettore: USB tipo A
Protocollo: USB 3.0 conforme
Tensione di alimentazione nominale: DC 5 V, 1 A
Classe di archiviazione di massa: 2 TB (MAX)
Formati di file: FAT16, FAT32, exFAT, NTFS

• Slot per SD;

Media supportati: SD (512 MB - 2 GB)
SDHC (4 GB - 32 GB)
SDXC (64 GB - 512 GB)
Capacità massima: 512 GB
Formati di file: FAT16, FAT32, exFAT

Prestazioni audio

Risposta in frequenza: 20 Hz - 20 kHz +/- 0,5 dB (frequenza di campionamento 44.1/48 KHz, JEITA)
Rapporto S/N: > 96 dB (durante la riproduzione, JEITA)
Distorsione: < 0,03% a 1 kHz (JEITA)
Gamma dinamica: > 96 dB (JEITA)
Separazione canali: > 89 dB (JEITA)

Altro

Alimentazione

CA 100-240 V, 50-60 Hz

Potenza assorbita

30 W

Dimensioni (L x A x P, comprese le sporgenze)

482,8 x 44 x 280,7 mm

Peso

2,78 kg

Temperatura di esercizio

5 °C - 35 °C

Dimensioni

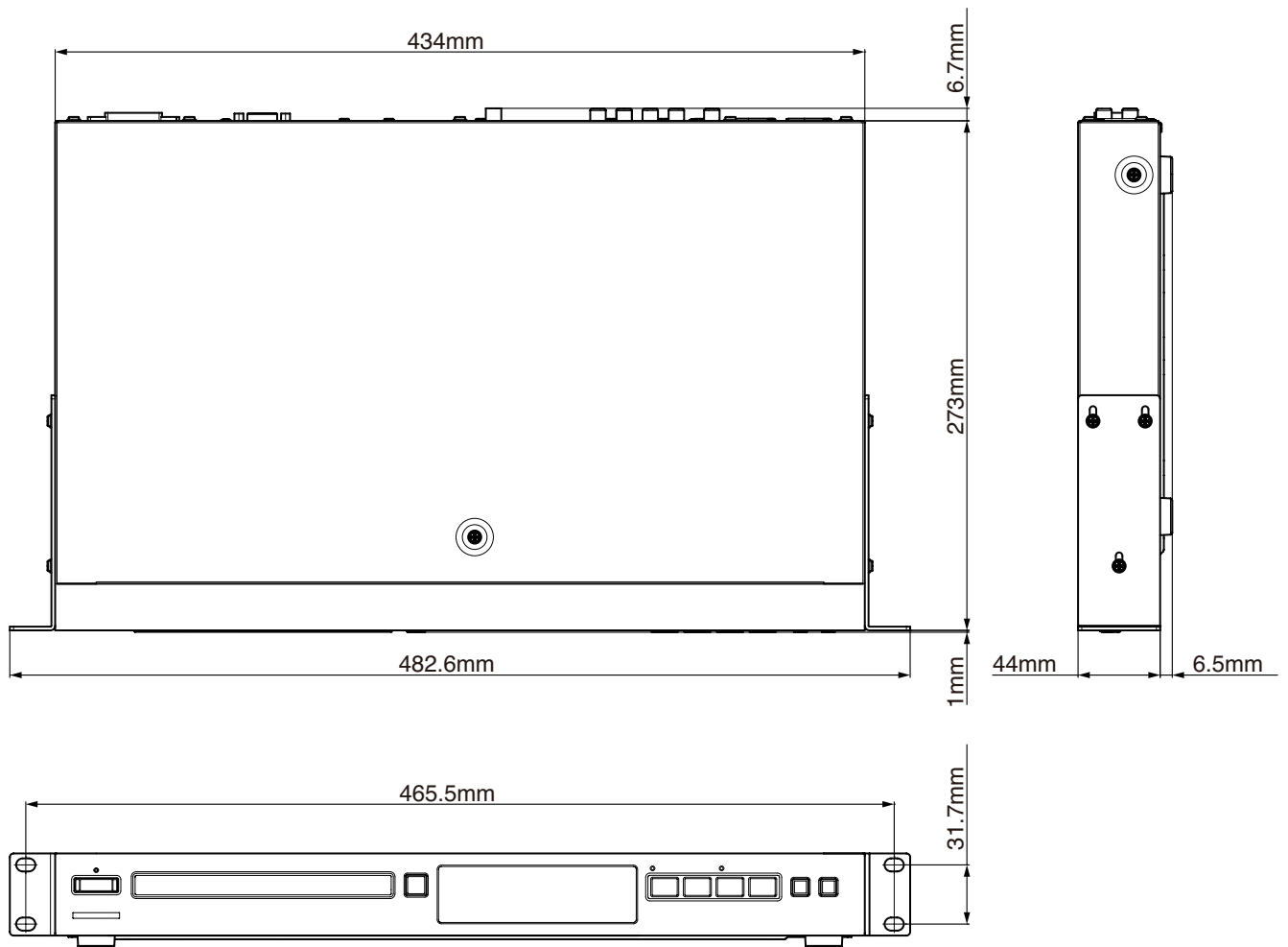

- Le illustrazioni in questo manuale potrebbero differire in parte dal prodotto reale.
- Le specifiche e l'aspetto esterno potrebbero essere modificati senza preavviso per migliorare il prodotto.

Notice regarding software that uses the GNU GPL

List of packages

(GNU GPLv2)

linux kernel

(GNU LGPLv2.1)

DirectFB

About the licensing of software used in this product

The software included in this product is comprised of multiple discrete software applications, and the copyrights of each of these belong to various third parties.

This product includes software covered by end-user license agreements (hereafter, "EULA") stipulated by third parties.

Among these is the GNU General Public License (hereafter, "GPL") for free executable software applications. As a condition for the distribution of software covered by the GPL, the source code for such software must be made available. If you wish to obtain the source code for such software, you may do so by accessing the following URL and filling out a registration form.

<https://teac-global.com/support/opensource/form/>

Please understand that we are unable to respond to questions about the source code contents and similar matters.

Source code will not be provided for software covered by EULAs other than the GPL.

Software distributed in accordance with the GPL allows

customers to use it without charge, but, to the extent of applicable laws, no explicit or implicit guarantees are provided for such software.

With the exceptions of provisions of applicable laws and written agreements, the copyright holders and those who change and redistribute such software with the permission described above will bear no responsibility for any loss caused by the use of or the inability to use such software. Please read the GPL for details about, for example, conditions for use and provisions that must be followed regarding such software.

For details about use requirements for the covered software modules and other matters, from the Home Screen, open Settings > General Settings > System > Copyrights, and read the various software user license agreements. (The original texts are presented because these are rules from third parties, not from TEAC.)

WARRANTY

< In the United States >

This warranty gives you specific legal rights and you may also have other rights which vary from state to state. This warranty is only valid within the country the unit was originally purchased.

WHAT IS COVERED AND WHAT IS NOT COVERED

Except as specified below, this warranty covers all defects in materials and workmanship in this product. The following are not covered by the warranty:

1. **Damage to or deterioration of the external cabinet.**
2. **Damage resulting from accident, misuse, abuse or neglect.**
3. **Damage resulting from failure to perform basic daily maintenance and/or calibration or otherwise resulting from failure to follow instructions contained in your owner's manual.**
4. **Damage occurring during shipment of the product. (Claims must be presented to the carrier)**
5. **Damage resulting from repair or attempted repair by anyone other than TEAC or an authorized TASCAM service station.**
6. **Damage resulting from causes other than product defects, including lack of technical skill, competence, or experience of the user.**
7. **Damage to any unit which has been altered or on which the serial number has been defaced, modified or is missing.**

WHO IS COVERED UNDER THE WARRANTY

This warranty may be enforced only by the original purchaser. This warranty is not valid if the product was purchased through an unauthorized dealer.

LENGTH OF WARRANTY

All parts except heads and disk drives are warranted for one (1) year from the date of original purchase. Heads and disk drives are warranted for ninety (90) days from date of original purchase. Labor is warranted for ninety (90) days from date of original purchase.

WHAT WE WILL PAY FOR

We will pay all labor and material expenses for items covered by the warranty. Payment of shipping charges is discussed in the next section of this warranty.

HOW YOU CAN GET WARRANTY SERVICE

Your unit must be serviced by an authorized TASCAM service station in the United States. (This warranty is not enforceable outside the U.S.) If you are unable to locate an authorized TASCAM service station in your area, please contact us. We either will refer you to an authorized service station or instruct you to return the unit to the factory. Whenever warranty service is required, you must present a copy of the original dated sales receipt from an Authorized TASCAM Dealer. You must pay any shipping charges if it is necessary to ship the product to service. However, if the necessary repairs are covered by the warranty, we will pay return surface shipping charges to any destination within the United States.

LIMITATION OF IMPLIED WARRANTIES

Any implied warranties, INCLUDING WARRANTIES OF MERCHANTABILITY AND FITNESS FOR A PARTICULAR PURPOSE, are limited in duration to the length of this warranty.

EXCLUSION OF DAMAGES

TEAC's liability for any defective product is limited to repair or replacement of the product, at TEAC's option. TEAC shall not be liable for:

1. **Damages based upon inconvenience, loss of use of the product, loss of time interrupted operation or commercial loss; or**
2. **Any other damages, whether incidental, consequential or otherwise.**

Some states do not allow limitations on how long an implied warranty lasts and/or do not allow the exclusion or limitation of incidental or consequential damages, so the above limitations and exclusions may not apply to you.

To locate an Authorized Service Center in Your Area

CALL 1-323-726-0303

< Europe >

This product is subject to the legal warranty regulations of the country of purchase. In case of a defect or a problem, please contact the dealer where you bought the product.

Ce produit est sujet aux réglementations concernant la garantie légale dans le pays d'achat. En cas de défaut ou de problème, veuillez contacter le revendeur chez qui vous avez acheté le produit.

Dieses Gerät unterliegt den gesetzlichen Gewährleistungsbestimmungen des Landes, in dem es erworben wurde. Bitte wenden Sie sich im Gewährleistungsfall an den Händler, bei dem sie das Gerät erworben haben.

Questo apparecchio è conforme alle norme sulla garanzia vigenti nel rispettivo Paese in cui esso è stato acquistato. Si prega di rivolgersi al proprio commerciante, presso il quale è stato acquistato l'apparecchio, nel caso in cui si voglia richiedere una prestazione in garanzia.

Las condiciones de garantía de este aparato están sujetas a las disposiciones legales sobre garantía del país en el que ha sido adquirido. En caso de garantía, debe dirigirse al establecimiento donde adquirió el aparato.

< In other countries/areas >

This warranty gives you specific legal rights, and you may also have other rights that vary by country, state or province.

If you have a warranty claim or request, please contact the dealer where you bought the product.

该保证书赋予了顾客特定的合法权利，并且因国家、州或省等地域的不同，顾客可能拥有其他权利。如需申请或要求保修，请与购买本产品的销售店进行联系。

If you require repair services for your TASCAM equipment, please contact the dealer where the product was purchased from or the TASCAM Distributor in your country. A list of TASCAM Distributors can be found on our website at: <https://teac-global.com/>

TASCAM

TEAC CORPORATION

Phone: +81-42-356-9143
1-47 Ochiai, Tama-shi, Tokyo 206-8530 Japan

<https://tascam.jp/jp/>

TEAC AMERICA, INC.

Phone: +1-323-726-0303
10410 Pioneer Blvd. Suite #1, Santa Fe Springs, California 90670, U.S.A.

<https://tascam.com/us/>

TEAC UK Ltd.

Phone: +44-1923-797205
Luminous House, 300 South Row, Milton Keynes, Buckinghamshire, MK9 2FR, United Kingdom

<https://www.tascam.eu/en/>

TEAC EUROPE GmbH

Phone: +49-611-71580
Bahnstrasse 12, 65205 Wiesbaden-Erbenheim, Germany

<https://www.tascam.eu/de/>

TEAC SALES & TRADING(SHENZHEN) CO., LTD

Phone: +86-755-88311561~2
Room 817, Xinian Center A, Tairan Nine Road West, Shennan Road, Futian District, Shenzhen, Guangdong Province 518040, China

<https://tascam.cn/cn/>

0321.MA-3201B

Printed in China

WARRANTY

Model/Modèle/Modell
Modello/Modelo/型号

BD-MP4K

Owner's name/Nom du propriétaire/Name des Eigentümers
Nome del proprietario/Nombre del propietario/顾客姓名

Serial No./No de série/Seriennummer
Numero di serie/Número de serie/序列号

Address/Adresse/Adresse
Indirizzo/Dirección/顾客地址

Date of purchase/Date de l'achat/Date des Kaufes
Data dell'acquisto/Fecha de compra/购买日期

Dealer name/Nom du revendeur/Name des Händlers
Nombre del comerciante/Nombre del establecimiento/销售店名

TASCAM
<https://teac-global.com/>

Dealer name/Nom du revendeur/Name des Händlers
Indirizzo del commerciante/Dirección del establecimiento/销售店地址

Sample