

# DENON

***PROFESSIONAL***

**DN-104S**

<b>User Guide</b>	English ( 2 – 5 )
<b>Guía del usuario</b>	Español ( 6 – 8 )
<b>Guide d'utilisation</b>	Français ( 9 – 11 )
<b>Guida per l'uso</b>	Italiano ( 12 – 14 )
<b>Benutzerhandbuch</b>	Deutsch ( 15 – 17 )
<b>Appendix</b>	English ( 18 )

## User Guide (English)

### Introduction

The Denon Professional DN-104S ceiling loudspeaker is designed to deliver exceptionally accurate, articulate sound while easily meeting commercial requirements for fire-resistance and suitability for multiple unit installation.

It features a metal “can” rear enclosure, which provides a fire barrier behind the speaker to meet local commercial fire codes. It also serves as the woofer’s enclosure to optimize its bass tuning and low frequency response. The speaker has 70/100-volt transformers to facilitate multiple unit installations without the impedance and level-matching concerns of paralleled transformerless speakers.

The DN-104S uses a long-excursion 4-inch woofer for accurate, powerful low-frequency reproduction. In addition, it utilizes a wide dispersion ¾” (20mm) dome tweeter with high-temperature voice coils and ferro-fluid cooling, ensuring very wide, consistent sound coverage of large spaces coupled with exceptional power handling for outstanding long-term reliability.

These high quality drive units in a tuned reflex enclosure with precision electronic crossover deliver clean, detailed sound, perfect for music applications, public address demands and business/educational presentations, while meeting all safety and fire codes as required by commercial venues.

### Box Contents

DN-104S  
Mounting Bracket  
Speaker Grill  
4x Screws  
4x Washers  
4-Pin Euroblock Connector  
User Guide  
Safety/Warranty Manual

### Support

For complete system requirements, compatibility information, and product registration, visit the Denon Professional website: [denonpro.com](http://denonpro.com).

**Speaker Diagram**

**Top View**

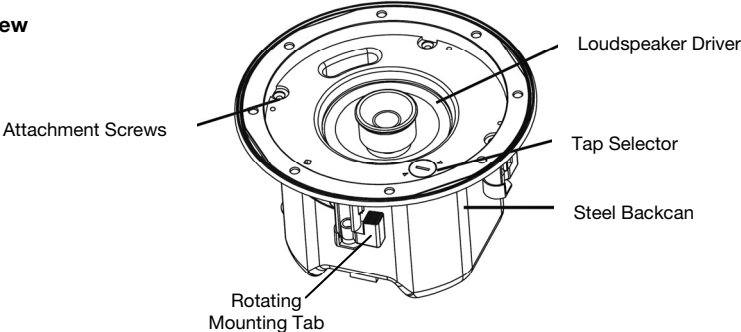

**Rear View**

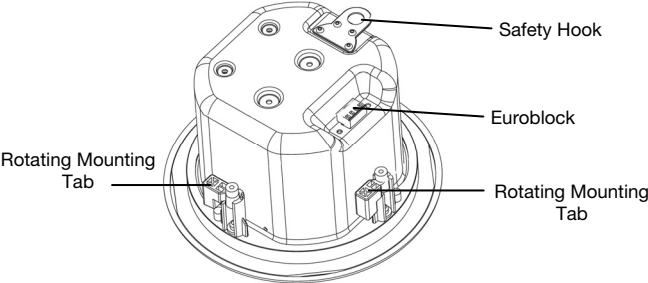

## Installation

To ensure a reliable installation, please follow these steps carefully:

1. Assemble the speaker mounting bracket (see graphic below) by taking one of the alignment beams and sticking it under the groove in the "C" shaped speaker mounting bracket. Place in the desired install location and use 2 screws and 2 washers to connect. Repeat this process on the other side while making sure the holes line up evenly.



2. Determine the speaker position, taking into account any obstructions in the ceiling space. Note that a clearance of 125 mm above the lower face of the ceiling is required. The cutout diameter is 182 mm.
3. Remove the ceiling space and position the "C" shaped speaker mounting bracket so that it fits the hole that you cut. Use a metal safety wire with a snap hook (sold separately) and loop it around a truss/beam on one end. Use a screw to mount the safety wire by fastening the speaker mounting bracket into the truss/beam that the safety wire is looped around. Make sure the screw head covers the surface area of the screw hole.
4. Remove the supplied 4-in Euroblock from the speaker and connect it to the speaker cable (see graphic below).

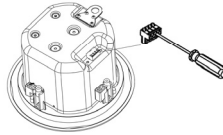

5. Use the provided loop-through terminals (see graphic below). When this wiring method is used, you should be aware that when a speaker is not plugged in there is no path to subsequent speakers. An alternative is to wire incoming and outgoing cables in parallel. Pin 2 is + and Pin 3 is - (see graphics below).

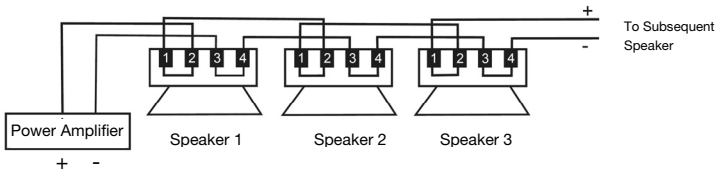

6. Insert the pre-wired Euroblock connector, ensuring the correct polarity is being used.

7. Begin to insert speaker into the “C” shaped speaker mounting bracket. Make sure to connect the snap hook to the safety hook on the back of the speaker. When the speaker is flush with the ceiling leaving only the black magnetic brim exposed, begin to tighten the 4 attachment screws which are connected to the mounting tabs (see graphics below). The screws will automatically turn once you begin rotating the screw clockwise. Repeat for all 4 tabs and make sure not to overtighten the screws.

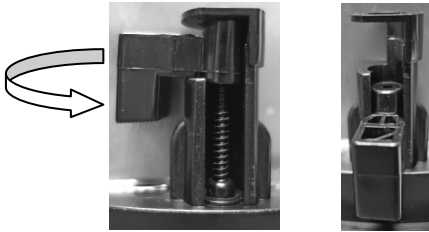

**Note:** Before you put the speaker into the ceiling, make sure all attachment screws are turned completely counter-clockwise so that the mounting tabs are touching the side of the steel backcan.

**Note:** Make sure to position the speaker so that the mounting tabs do not sit above the opening in the “C” shaped speaker mounting bracket.

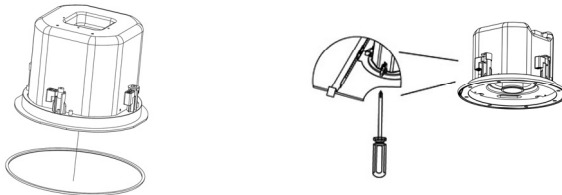

8. Use a flat-head screwdriver to rotate the Tap Selector so that the correct power setting is adjacent to the arrow. Note that there are separate 70V and 100V scales, depending on the line voltage being used (see the graphic below). The transformer may also be bypassed by selecting the 16 ohm position. It may be best to leave the grill off until the setting of the power is complete in case adjustments are needed.

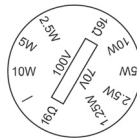

9. Attach the magnetic grill on the speaker.

## Guide d'utilisation (Français)

### Présentation

#### Contenu de la boîte

DN-104S

Support de montage

Grille d'enceinte

Vis x 4

Rondelles x 4

Connecteur Euroblock à 4 broches

Guide d'utilisation

Consignes de sécurité et informations concernant la garantie

#### Assistance technique

Pour tous les renseignements concernant la configuration système minimale requise, la compatibilité et l'enregistrement du produit, veuillez visiter le site Internet de Denon Professional : [denonpro.com](http://denonpro.com).

#### Schéma de l'enceinte

##### Vue de dessus

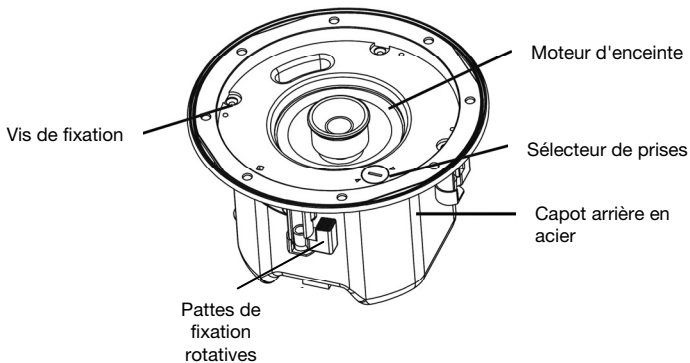

##### Vue arrière

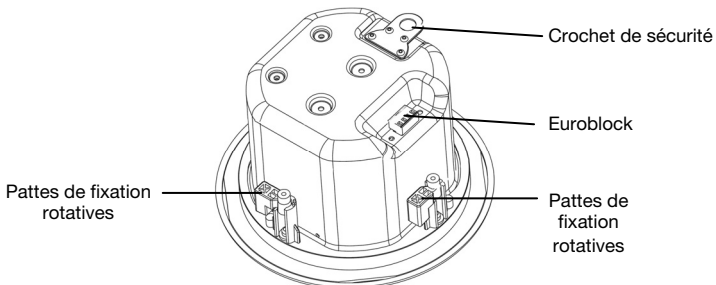

## Installation

Pour garantir une installation fiable, veuillez observer attentivement ces étapes :

1. Assemblez le support de montage de l'enceinte (voir graphique ci-dessous) en prenant l'un des rails d'alignement et en le plaçant dans la rainure du support de montage en C. Placez dans la position souhaitée et utilisez 2 vis et 2 rondelles afin de les fixer. Répétez ce processus pour l'autre côté tout en vous assurant que les trous sont correctement alignés.



2. Déterminez la position de l'enceinte, en tenant compte de toutes les obstructions dans l'espace de plafond. Notez qu'un dégagement de 125 mm au-dessus de la face inférieure du plafond est nécessaire. Le diamètre de découpe est de 182 mm.
3. Retirez la découpe et positionner le support de montage en C afin de vous assurez qu'il entre dans l'orifice que vous avez coupé. Prenez un fil de sécurité métallique avec crochet à ressort (vendu séparément) et enroulez-le autour d'un montant en laissant dépasser une des extrémités. Utilisez une vis afin de fixer le support de montage de l'enceinte au montant avec le fil de sécurité. Assurez-vous que la tête de vis couvre la surface du trou de la vis.
4. Retirez le connecteur Euroblock à 4 broches de l'enceinte et branchez-le au câble de l'enceinte (voir graphique ci-dessous).

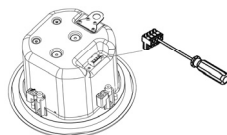

5. Utilisez les bornes de câblage fournies (voir graphique ci-dessous). Lorsque cette méthode de câblage est utilisée, vous devez être savoir que lorsqu'une enceinte n'est pas branchée une connexion vers d'autres enceintes n'est pas possible. Une autre solution consiste à raccorder les câbles entrants et sortants en parallèle. La broche 2 est + et la broche 3 est - (voir graphiques ci-dessous).

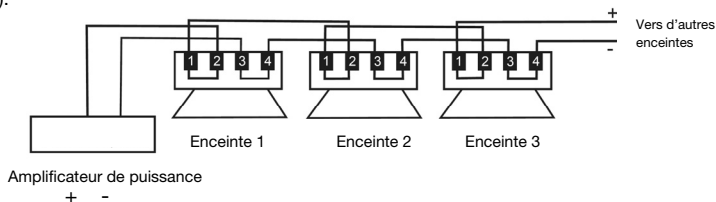

6. Insérez le connecteur Euroblock précâblé, en vous assurant que la polarité est respectée.

7. Commencer à insérer l'enceinte dans le support de montage en C. Assurez-vous de connecter le crochet à ressort au crochet de sécurité à l'arrière de l'enceinte. Lorsque l'enceinte est de niveau avec le plafond ne laissant que le rebord noir magnétique exposé, commencez à serrer les 4 vis de fixation qui sont reliées aux pattes de fixation (voir graphiques ci-dessous). Les vis tourneront automatiquement une fois que vous commencerez à tourner dans le sens horaire. Répétez pour les 4 pattes et veillez à ne pas trop serrer les vis.

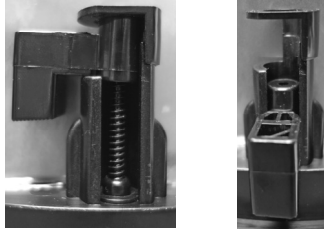

**Remarque :** Avant de mettre l'enceinte dans le plafond, veuillez vous assurer que toutes les vis de fixation sont tournées complètement dans le sens antihoraire afin que les pattes de fixation soient en contact avec le côté du capot arrière en acier.

**Remarque :** Assurez-vous de positionner l'enceinte afin que les pattes de fixation ne soient pas au-dessus de l'ouverture dans le support de montage en C.

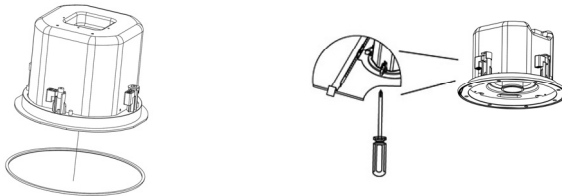

8. Utilisez un tournevis à tête plate pour tourner le sélecteur de prises afin que le réglage de puissance correct soit adjacent à la flèche. Notez qu'il y a différentes échelles pour les tensions 70 V et 100 V selon la tension secteur utilisée (voir le graphique ci-dessous). Le transformateur peut également être contourné en sélectionnant le réglage 16 ohms. Il peut être préférable de ne pas installer la grille jusqu'à ce que le réglage de la puissance soit terminé au cas où des ajustements seraient nécessaires.

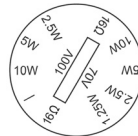

9. Fixer la grille magnétique sur l'enceinte.



## Benutzerhandbuch (Deutsch)

### Einführung

### Lieferumfang

DN-104S  
 Montagehalterung  
 Lautsprechergrill  
 4x Schrauben  
 4x Unterlegscheiben  
 4-Pin Euroblock-Anschlüsse  
 Benutzerhandbuch  
 Sicherheitshinweise und Garantieinformationen

### Kundendienst

Für die vollständigen Systemanforderungen, Kompatibilitätsdetails und die Registrierung Ihres Produkts besuchen Sie bitte die Denon Website: [www.denonpro.com](http://www.denonpro.com).

### Lautsprecherdiagramm

#### Ansicht von oben

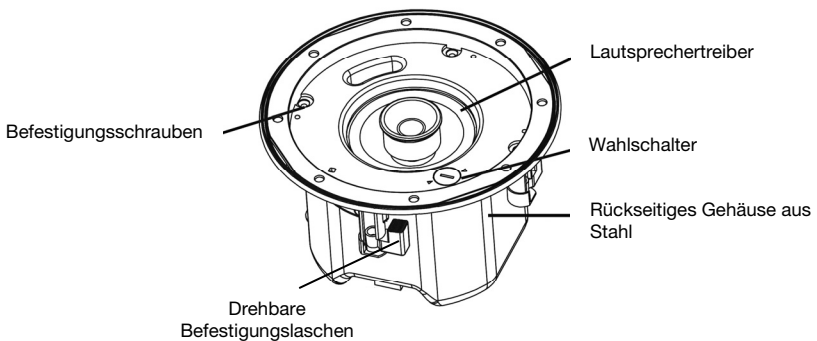

#### Rückansicht

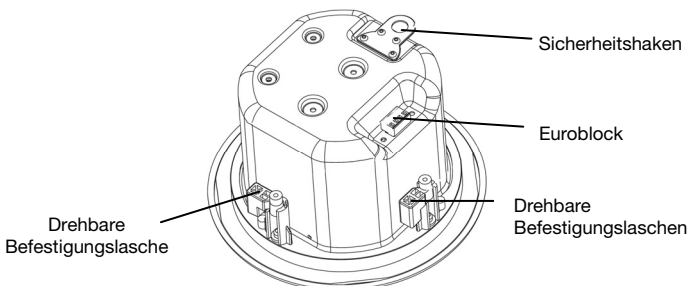

## Montage

Um eine sichere Installation zu gewährleisten, befolgen Sie bitte genau diese Schritte:

1. Montieren Sie die Lautsprecher-Montagehalterung (siehe Grafik unten), indem sie einen der Ausrichtungsbalken unter die Nut in der "C"-förmigen Lautsprecher-Montagehalterung bringen. Platzieren Sie den Lautsprecher an der gewünschten Stelle und montieren Sie ihn mit den 2 Schrauben und 2 Unterlegscheiben. Wiederholen Sie diesen Vorgang auf der anderen Seite und sorgen Sie gleichzeitig dafür, dass die Löcher gleichmäßig ausgerichtet sind. ??



2. Bestimmen Sie die Lautsprecherposition und berücksichtigen Sie dabei etwaige Hindernisse an der Decke. Beachten Sie, dass ein Abstand von 125 mm oberhalb der unteren Deckenfläche erforderlich ist. Der Durchmesser des Ausschnitts beträgt 182 mm.
3. Entfernen Sie die Deckenfläche und positionieren Sie die "C"-förmige Lautsprecher-Montagehalterung, so dass er in das ausgeschnittene Loch passt. Verwenden Sie einen Metallsicherheitsdraht mit einem Karabinerhaken (separat erhältlich) und schlingen Sie ein Ende um einen Balken/einen Träger. Verwenden Sie eine Schraube, um den Sicherheitsdraht zu montieren, indem Sie die Lautsprechermontagehalterung am Balken/am Träger befestigen, um den der Sicherheitsdraht gewickelt ist. Sorgen Sie dafür, dass der Schraubenkopf die Oberfläche des Schraubenlochs abdeckt.
4. Entfernen Sie den mit dem Lautsprecher mitgelieferten 4" Euroblock und verbinden Sie ihn mit dem Lautsprecherkabel (siehe Grafik unten).

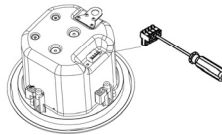

5. Verwenden Sie die vorgesehenen Durchschleifanschlüsse (siehe Grafik unten). Bei dieser Verdrahtungsmethode muss Ihnen bewusst sein, dass keine weiteren Lautsprecher angeschlossen werden können, wenn ein Lautsprecher nicht angeschlossen ist. Eine Alternative dazu wäre, eingehende und abgehende Kabel parallel zu verdrahten. Pin 2 ist + und Pin 3 ist - (siehe Grafik unten).

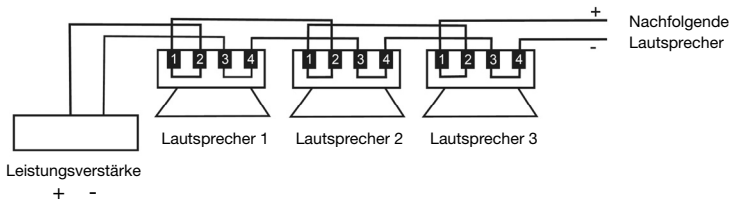

6. Bringen Sie den vorverdrahteten Euroblock-Anschluss ein und achten auf die korrekte Polarität.

7. Beginnen Sie, den Lautsprecher in die "C"-förmige Lautsprecher-Montagehalterung einzubringen. Sorgen Sie dafür, dass der Karabiner mit dem Sicherungshaken an der Rückseite des Lautsprechers verbunden ist. Wenn der Lautsprecher bündig mit der Decke abschließt, so dass nur noch der schwarze magnetische Rand zu sehen ist, ziehen Sie die 4 Befestigungsschrauben fest, die mit den Befestigungslaschen (siehe Grafik unten) verbunden sind. Die Schrauben werden sich automatisch drehen, sobald Sie anfangen, die Schraube im Uhrzeigersinn zu drehen. Wiederholen Sie dies für alle 4 Laschen und achten Sie darauf, die Schrauben nicht zu fest anzuziehen.

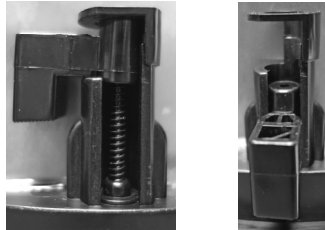

**Hinweis:** Bevor Sie den Lautsprecher in die Decke einbringen, stellen Sie sicher, dass alle Befestigungsschrauben komplett gegen den Uhrzeigersinn gedreht wurden, so dass die Befestigungslaschen das Stahlgehäuse berühren.

**Hinweis:** Achten Sie darauf, den Lautsprecher so zu positionieren, dass sich die Befestigungslaschen nicht über der Öffnung in der "C"-förmigen Lautsprecher-Montagehalterung befinden.

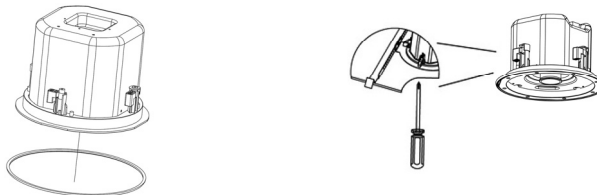

8. Verwenden Sie einen Schlitzschraubendreher, um den Wahlschalter so zu drehen, dass der Pfeil auf die richtige Leistungseinstellung zeigt. Beachten Sie, dass es getrennte 70V und 100V Skalen gibt, was von der verwendeten Netzspannung abhängt (siehe Grafik unten). Der Transformator kann auch überbrückt werden, indem die 16-Ohm-Position gewählt wird. Am besten setzen Sie den Grill erst ein, wenn die Leistungseinstellung abgeschlossen ist, falls Anpassungen nötig sind.

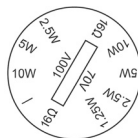

9. Befestigen Sie den Magnetgrill am Lautsprecher.

## Appendix (English)

### Technical Specifications

<b>Low-Frequency Driver</b>	105 mm diameter woofer	
<b>High-Frequency Driver</b>	20 mm tweeter	
<b>Power Tappings</b>	W (100V)	W (70V)
	–	10 W
	10 W	5 W
	5 W	2.5 W
	2.5 W	1.25 W
<b>Bypass</b>	16 ohms	16 ohms
<b>Frequency Response</b>	80 Hz – 20 kHz	
<b>Driver Power</b>	30 W (RMS)	
<b>Sensitivity</b>	85dB (1W/1m)	
<b>Cutout Hole Diameter</b>	182 mm	
<b>In-Ceiling Clearance Height</b>	125 mm	

*Specifications are subject to change without notice.*

### Trademarks and Licenses

Denon is a trademark of D&M Holdings Inc., registered in the U.S. and other countries.

All other product or company names are trademarks or registered trademarks of their respective owners.

**denonpro.com**