

Inhoudsopgave

INHOUDSOPGAVE	1
INLEIDING	4
TOEPASSINGEN VAN DE MUSICCONTROL 5	4
UITVOERINGEN	5
AANSPRAKELIJKHEID EN GARANTIE	5
(ALARM) INGANGEN	6
RELAI'S UITGANGEN	6
INGEBOUWDE TIJDKLOK	6
TELEFOONAANSLUITING	6
MUSICCONTROL 5	7
VOORZIJDEN	7
ACHTERZIJDEN	7
AANSLUITSCHEMA	9
EEN GELUIDSINSTALLATIE AANSLUITEN	9
AUDIO PADEN	10
PRIORITEITENLIJST	11
INSTELLEN VAN DE MUSICCONTROL	12
AANSLUITEN	12
BOUTRONICSTUDIO 3	13
CONTINU AUDIO	14
PRIORITEITEN	14
DAGEN	14
TIJDEN	14
BRON	15
INGANGEN KOPPELEN	15
STANDENSCHAKELAAR	15
RELAI'S	16
GEEN CONTINU AUDIO	16
INSTELLINGEN	16
INGANGEN	17
FUNCTIES	17
STUURTIJD	17
MELDVERTRAGING	17
HERHALING VAN MELDING	17
INSTELLINGEN	19
STANDENSCHAKELAAR	19
TIJDKLOK	20
INSTELLINGEN	20
INTERNET RADIO	22
LICENTIE	22
INSTELLINGEN	22
URL	22
VERBINDING	22
AUDIO	23

LIJNINGANGEN	23
MP3-BESTAND VAN DE SD-KAART	24
TONEN GEGENEREERD DOOR DE MUSICCONTROL 5.....	24
INTERCOM VANAF DE TELEFOONVERBINDING	24
INTERNET RADIO	24
MUTE GELUID.....	25
INSTELLINGEN.....	25
TELEFOON.....	26
RELAI'S STUREN	26
VOLUME AANPASSEN	26
INGANGEN MUTE.....	26
INKOMENDE GESPREKKEN	26
BLOKKEREN	26
INSTELLINGEN.....	27
IP-ADRES HERSTELLEN	27
TELEFOON TOETSEN.....	28
BEDIENING	28
TOETSEN INSTELLEN	29
INSTELLEN MELODIE	30
INTERCOM.....	31
ACTIVEREN	31
GESPREKTIJD VERLENGEN	31
STOPPEN.....	32
INSTELLINGEN.....	32
KLOK.....	33
AANPASSING	33
BACK-UP VOEDING.....	33
TIJD SYNCHRONISEREN	33
ZOMER/WINTERTIJD	33
TIJDSERVER.....	33
INSTELLINGEN.....	34
NETWERKINSTELLINGEN.....	35
AUTOMATISCH (DHCP)	35
HANDMATIG.....	35
I/O	36
DRUKKNOPPEN.....	36
INGANGEN	36
RELAI'S	36
LICENTIE CODE.....	37
FABRIEK.....	37
BACKUP	37
MP3-BESTANDEN AF SPELEN	38
SD-KAART EN USB-STICK	38
MP3-BESTANDEN.....	38
KWALITEIT	38
INSTELBARE MELODIEËN	39
FOUTMELDINGEN.....	40

TECHNISCHE SPECIFICATIES	41
BEHUIZING (ABS).....	41
ELEKTRISCHE SPECIFICATIES	41
TELEFOON AANSLUITING	41
INGANGEN.....	41
UITGANGEN.....	41
AANSLUITKABELS.....	41
AFMETINGEN	41
BIJLAGE A: PROBLEEMOPLOSSING	42
BIJLAGE B: GEBRUIKTE POORTNUMMERS	43
ZOEKEN.....	43
COMMUNICATIE MET BOUTRONICSTUDIO 3.....	43
IP-ADRES VERKRIJGEN (DHCP).....	43
TIJD OPHALEN (NTP)	43
DNS	43
WEBSITE.....	43



Aan deze gebruiksaanwijzing kunnen geen rechten worden ontleend. Boutronic streeft ernaar zijn producten steeds verder te verbeteren. Zowel de specificaties van de MusicControl 5 als de gegevens in de gebruiksaanwijzing kunnen daardoor zonder kennisgeving vooraf aan verandering onderhevig zijn.

Inleiding



Allereerst van harte gefeliciteerd met de aanschaf van uw MusicControl 5. In het vervolg kunt u melodieën, attentiesignalen en MP3 audio laten klinken door uw hele bedrijf via de geluidsinstallatie.









De MusicControl 5 maakt het mogelijk om uw deurbel of een (brand) alarm via uw geluidsinstallatie te laten klinken, met de ingebouwde tijdklok kunt u aangeven dat een pauze begonnen is of geëindigd. Ook kunt u met de MusicControl 5 MP3-bestanden afspelen vanaf de USB-stick of micro SD-kaart die in de MusicControl 5 geplaatst is, hierdoor kunt u bijvoorbeeld gesproken berichten laten afspelen op een door u ingestelde tijd. Ook is het mogelijk internetradiostations te beluisteren die een MP3-stream hebben, hiervoor dient u wel een licentie te hebben.

U bedient de MusicControl 5 met de BoutronicStudio 3 (ethernet of USB dongle of met uw telefoon (telefoonlijn). Tevens biedt de MusicControl 5 de mogelijkheid om met uw telefoon of aangesloten microfoon te kunnen roepen via de geluidsinstallatie.

De twee ingangen kunnen ingesteld worden als microfooningang of lijningang. De 2 uitgangen zijn lijnuitgangen.

Toepassingen van de MusicControl 5

U kunt de MusicControl 5 op verschillende manieren toepassen. Hieronder ziet u een overzicht van de belangrijkste functies van de MusicControl 5:

	Tijdklok Tijdklok via de radio, voor bijvoorbeeld begin en einde van een pauze of schoolbel.
	Intercom Via de telefoon of microfoon omroepen over de geluidsinstallatie.
	(Alarm) melder Deurbel, brandalarm, waarschuwingstonen en MP3 via de geluidsinstallatie.
	Deuropener Via de telefoon uw deur ontgrendelen.
	Volumeregeling Via de telefoon muziek harder en zachter zetten.
	Telefoonbediening Via de telefoon apparaten bedienen.
	Belsignaal melding Via de geluidsinstallatie horen dat u gebeld wordt.
	Instellen U kunt instellingen wijzigen met de BoutronicStudio 3 op uw Windows PC. Verbinding maakt u via de Ethernet aansluiting of Boutronic USB Dongle.
	Internetradio Afspelen internetradio. Keuze uit 10 radiozenders op basis van dag en tijd d.m.v. 16 tijdklokken

Uitvoeringen

De MusicControl is in 3 verschillende uitvoeringen verkrijgbaar, hieronder staat een overzicht van de specificaties:

Onderdeel	MusicControl 4	MusicControl 5 LE	MusicControl 5
Voeding adapter 12V/500mA	✓	✓	✓
SD kaart voor MP3	✓	✓	✓
Ethernet aansluiting	✓	✓	✓
Instellen met BoutronicStudio	✓	✓	✓
Telefoonaansluiting	✓	✗	✓
Internetradio (optioneel)	✗	✓	✓
Aantal relais uitgangen	2	1	3
Aantal digitale ingangen	4	1	4
Aantal audio ingangen	2	2	2
Aantal audio uitgangen	1	2	2
USB-stick aansluiting	✗	✓	✓
4 standenschakelaar	✗	✓	✓
4 drukknoppen	✗	✗	✓
Wandmontage	✓	✗	✗
10" behuizing	✗	✓	✓

Aansprakelijkheid en garantie

Elke MusicControl 5 wordt door Boutronic vóór verzending gecontroleerd op correcte uitvoering én werking. Daarom hanteert Boutronic een garantietermijn van 1 jaar.

De garantie vervalt indien:

- Het defect veroorzaakt is door grove nalatigheid of door ondeskundige installatie.
- Zonder toestemming van Boutronic reparaties en/of wijzigingen aan de MusicControl 5 zijn uitgevoerd.

Boutronic is op geen enkele wijze aansprakelijk voor schade berokkend als direct of indirect gevolg door het gebruik van de MusicControl 5.

(Alarm) ingangen

De MusicControl 5 heeft vier universele (alarm) ingangen. Als u een van deze ingangen activeert, dan hoort u een melodie via de geluidsinstallatie. Deze melodie is instelbaar, zodat u de ingangen kunt gebruiken van deurbel tot (brand)alarm.

Als extra opties kunt u bij elke ingang een meldvertraging en/of herhaaltijd instellen. Ook kunt u tegelijkertijd een relais laten schakelen.

Relais uitgangen

De MusicControl 5 heeft drie relais uitgangen. Met deze uitgangen kunt u de 'mute' ingang van uw versterker aansturen, een deur ontgrendelen, of een apparaat schakelen (zoals de muziekinstallatie, de alarminstallatie, een koffieapparaat, verlichting of VoIP converter). U kunt een relais uitgang mee laten schakelen met de ingebouwde tijd klok of met een (alarm) ingang.

Ingebouwde tijd klok

De MusicControl 5 speelt op ingestelde tijden een melodie af via de geluidsinstallatie. U kunt deze tijden instellen via de BoutronicStudio 3. Met de ingebouwde tijd klok kunt u tot 16 tijdgroepen instellen waarbij u per tijdgroep 12 verschillende tijden kunt instellen. De ingebouwde klok past automatisch zomer en wintertijd aan.

Telefoonaansluiting

U kunt de MusicControl 5 op vrijwel iedere telefooncentrale met een analoge poort aansluiten.

Nadat u de MusicControl 5 opbelt met uw telefoon kunt u de volgende (standaard) acties uitvoeren:

1 Stuur Relais 1	2 Stuur Relais 2	3 Omroepen
4 Muziek zachter	5 Herstel spreektijd	6 Muziek harder
7 Muziek mute	8	9 Ingangen mute
*	0 Verbinding verbreken	#

De functies achter de toetsen zijn instelbaar.

MusicControl 5

Voorzijde

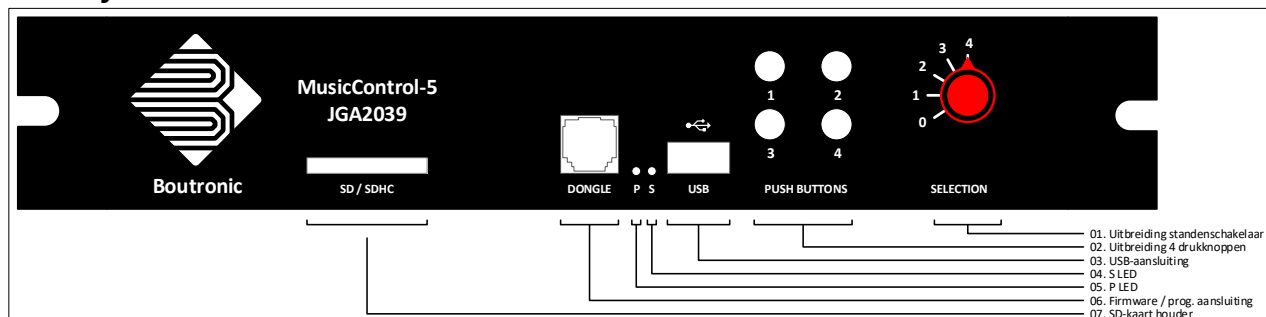

01. Standenschakelaar

Deze standenschakelaar heeft maximaal 5 standen. De functies achter de standenschakelaar kunnen met de BoutronicStudio 3 ingesteld worden.

02. 4 drukknoppen

De functies achter de drukknoppen kunnen met de BoutronicStudio 3 ingesteld worden.

03. USB-aansluiting

Deze aansluiting heeft momenteel nog geen functie.

04. S LED

Status LED. Deze groene LED geeft aan dat de voeding is aangesloten.

05. P LED

Programmeer LED. Deze rode LED brandt als de MusicControl 5 in de firmware updatestand staat. Deze LED wordt ingeschakeld met een externe programmeerkast.

06. Firmware / programmeer aansluiting

Op deze aansluiting kunt u de Boutronic USB Dongle aansluiten.

07. SD-kaart houder

Op deze SD-kaart staan de audiobestanden welke afgespeeld kunnen worden via de MP3 functie van de MusicControl 5. Zie voor meer informatie hoofdstuk 'MP3-bestanden afspelen'.

Achterzijde

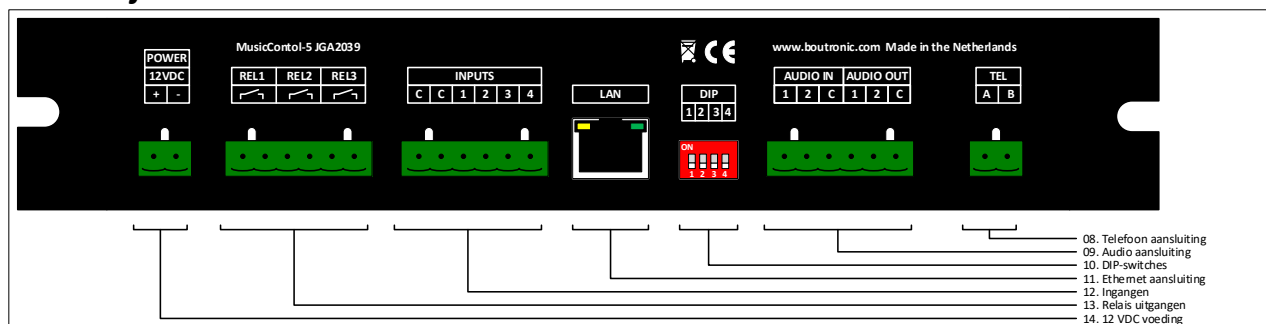

08. Telefoonaansluiting

Sluit, indien gewenst, hier de telefoonlijn op aan. Via de telefoonaansluiting kunt u:

- Omroepen via de geluidsinstallatie.
- Relais uitgangen aan- en uitzetten.
- Muziek harder/zachter zetten of onderdrukken.
- Via uw geluidsinstallatie horen dat u gebeld wordt.

09. Audio aansluiting

De MusicControl 5 heeft twee audio ingangen die door de ingebouwde mixer geregeld en samengevoegd kunnen worden naar één (mono) line-out signaal. Met de aanwezige DIP-switches kunt u het juiste ingangsniveau instellen (lijnsignaal consumer, lijnsignaal pro of microfoon signaal). Hierdoor kunt u twee aparte geluidsbronnen (microfoon of line) of één stereoapparaat aansluiten.

De Line uitgang van de MusicControl 5 sluit u aan op een ingang van uw versterker.

10. DIP-switches

Met de DIP-switches kunnen de ingangen geconfigureerd worden. In onderstaande tabel worden de mogelijke niveaus weergegeven.

Ingang 1		
DIP 1	DIP 2	Situatie
0	0	Professioneel line-signaal
1	0	Consumenten line-signaal
0	1	Microfoon signaal
1	1	Niet in gebruik

Ingang 2		
DIP 3	DIP 4	Situatie
0	0	Professioneel line-signaal
1	0	Consumenten line-signaal
0	1	Microfoon signaal
1	1	Niet in gebruik

11. Ethernet aansluiting

Via deze aansluiting kan de MusicControl 5 verbonden worden met het netwerk en in combinatie met de BoutronicStudio 3 kunnen de instellingen gewijzigd worden. Via deze aansluiting werkt ook de internetradio.

12. Ingangen

Met de vier ingangen kunt u b.v. een alarm of pauze melding weergeven via de geluidsinstallatie of aangeven dat een geplande tijdsklok signalering wel of niet moet worden afgespeeld. De ingangen worden aangestuurd d.m.v. een potentiaalvrij contact. U kunt per ingang de melodie, de stuurtijd van de melodie en het type van het contact instellen (NO/NC). Elke ingang heeft een prioriteit. Ingang 1 heeft de hoogste prioriteit en ingang 4 de laagste, voorbeeld:

Alarm 3 wordt weergegeven, maar ondertussen komt alarm 2 binnen:

- Alarm 3 wordt onderbroken.
- Alarm 2 wordt weergegeven.
- Als alarm 2 klaar is binnen de ingestelde Event time-out (instelbaar in het tabblad Fabriek) dan wordt alarm 3 alsnog weergegeven.

13. Relais uitgangen

Potentiaal vrije uitgangen welke afzonderlijk van elkaar in te stellen zijn. Bijvoorbeeld voor de mute ingang van uw versterker, of een willekeurig ander apparaat.

14. 12 VDC voeding in

Voeding ingang voor de MusicControl 5. Standaard wordt een 12VDC/500mA adapter meegeleverd.

Aansluitschema

Hieronder ziet u het standaard aansluitschema van de MusicControl 5.

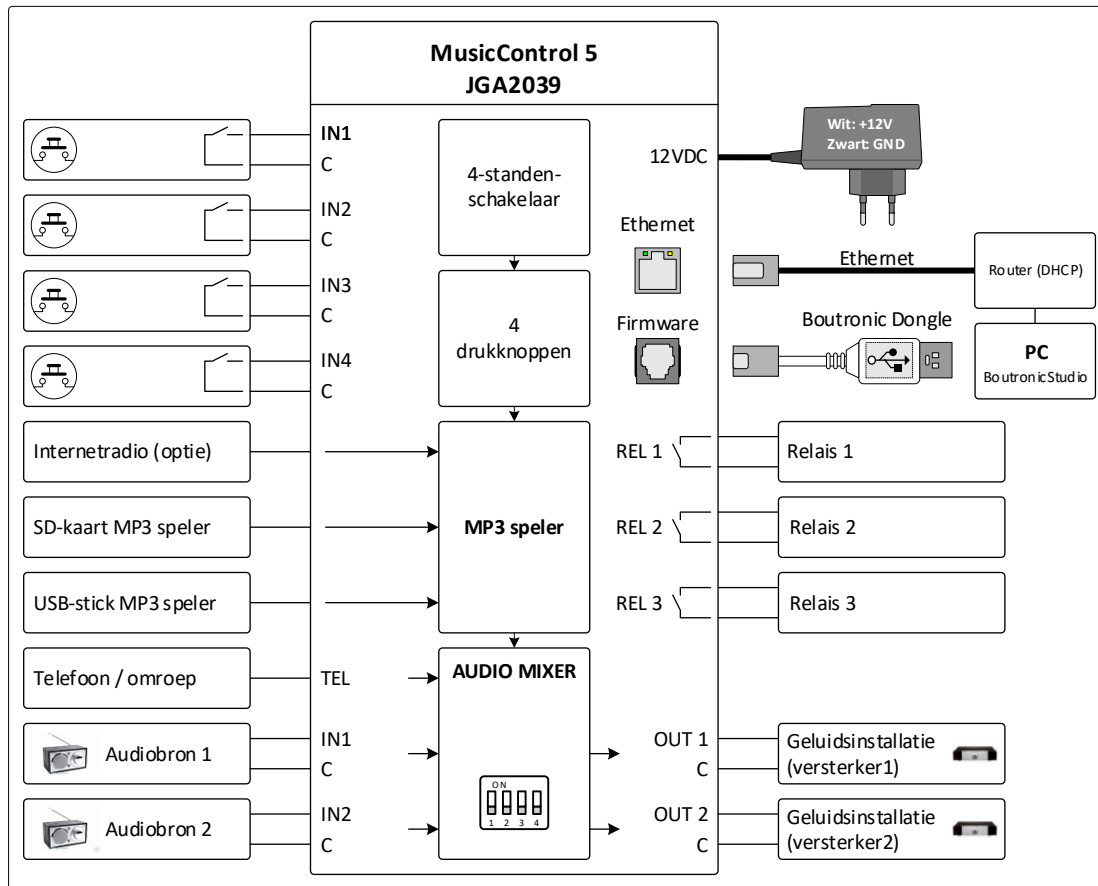

Een geluidsinstallatie aansluiten

Hieronder ziet u twee voorbeeld aansluitschema's voor een geluidsinstallatie.

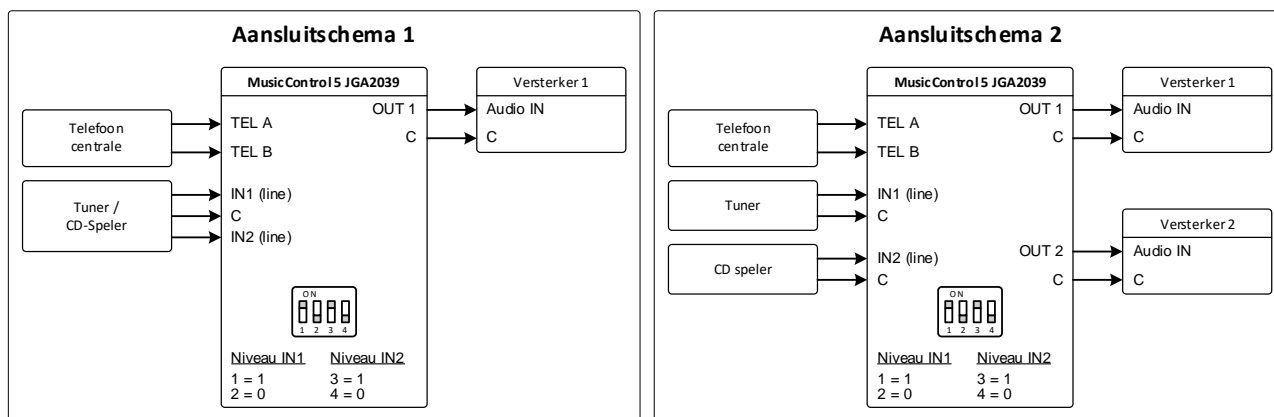

Audio paden

Hieronder ziet u de paden voor de audiosignalen.

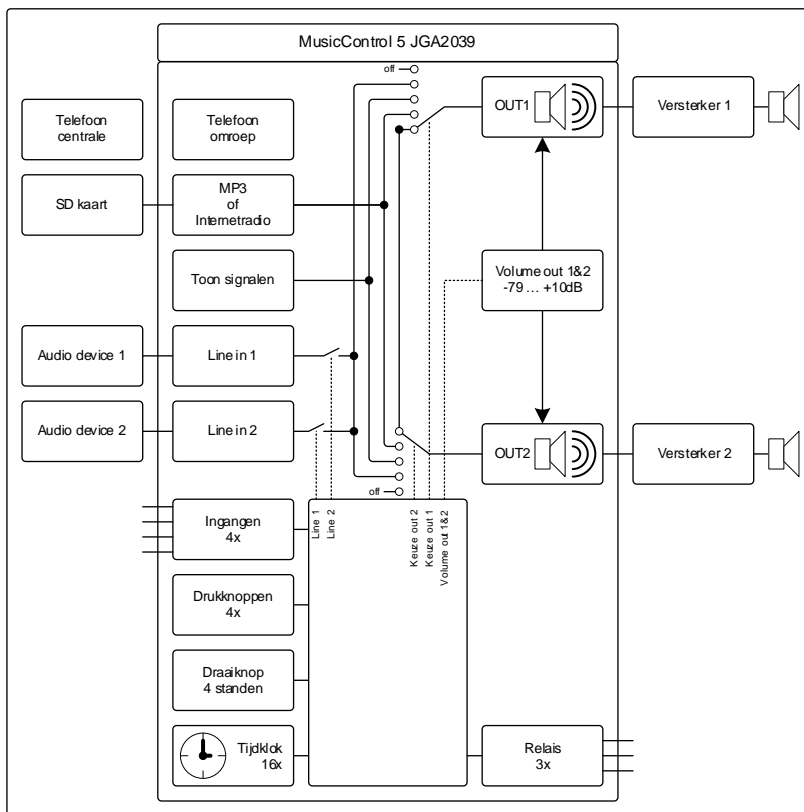

Per uitgang kan gekozen worden welk audiosignaal doorgestuurd moet worden naar de versterker. Hierbij zijn de volgende restricties:

1. In rust geldt de status Continu audio, dit zijn 16 verschillende statussen. Tijdens een Continu audio status zijn de uitgangsvolumes voor beide uitgangen hetzelfde.
2. De MP3 speler én de internetradio maken beide gebruik van de MP3 decoder, hiervan is er één aanwezig. Hierdoor kunnen ze niet tegelijk worden afgespeeld, b.v. een MP3 via OUT1 en internetradio via OUT2
3. Line in 1 én line in 2 komen samen op hetzelfde interne audio pad. Hierdoor kan dus niet line in 1 op OUT 1 en line in 2 op OUT2 worden afgespeeld.

Prioriteitenlijst

Op de MusicControl 5 zijn verschillende audiosignalen mogelijk die elk weer op verschillende manieren kunnen worden geactiveerd d.m.v. events. Alle events hebben een eigen standaard prioriteit of een extra prioriteit.

Hieronder worden de prioriteiten op volgorde weergegeven, hierbij heeft de BoutronicStudio 3 de hoogste prioriteit.

Event	Toelichting
BoutronicStudio 3	Test audio knoppen
Start melodie 1 via telefoon	
Start melodie 2 via telefoon	
Omroepen via telefoon	
Ingang 1 met prioriteit vinkje aan	
.....	
Ingang 4 met prioriteit vinkje aan	
Drukknop 1 met prioriteit vinkje aan	
.....	
Drukknop 4 met prioriteit vinkje aan	
Tijdklok 1 met prioriteit vinkje aan	
.....	
Tijdklok 16 met prioriteit vinkje aan	
Ingang 1 met prioriteit vinkje uit	
.....	
Ingang 4 met prioriteit vinkje uit	
Drukknop 1 met prioriteit vinkje uit	
.....	
Drukknop 4 met prioriteit vinkje uit	
Tijdklok 1 met prioriteit vinkje uit	
.....	
Tijdklok 16 met prioriteit vinkje uit	
Continu audio 1	
.....	
Continu audio 16	

D.m.v. van de prioriteiten kunt u eenvoudig aangeven welk signaal de hoogste voorrang moet hebben. Zo kunt u b.v. aangeven dat een brandalarm altijd voorrang heeft t.o.v. pauzesignalen.

Instellen van de MusicControl

De MusicControl 5 kan worden ingesteld via de BoutronicStudio 3. Deze is gratis te downloaden op de website van Boutronic. (www.boutronic.nl)

Aansluiten

U kunt de MusicControl 5 op 2 manieren aansluiten aan de computer:

1. Via de TCP/IP netwerkpoort (Ethernet).
2. Via de Boutronic USB dongle.

TCP/IP Netwerk (Ethernet)

U kunt de MusicControl 5 aansluiten aan uw computer via uw computernetwerk. U verbindt de MusicControl 5 met uw router of switch (De MusicControl 5 verwacht een IP-adres van DHCP in uw router). Vervolgens kunt u met de BoutronicStudio 3 de MusicControl 5 vinden in uw netwerk via de volgende stappen:

1. Ga in de menubalk naar 'Apparaten'.
2. Klik op 'Apparaat instellingen ...'.
 - a. U kunt een melding krijgen dat de verbindingen worden verbroken. Klik hier op 'Ja'.
3. Vervolgens wordt het Apparaat overzicht getoond.
4. Klik rechts bij 'Apparaten' op 'Toevoegen ...'.
5. Kies voor het communicatiekanaal 'Rechtstreeks via Netwerk'.
6. Kies bij Mode voor 'Automatisch' en druk op 'OK'.
7. De BoutronicStudio 3 zal in het netwerk gaan zoeken naar alle Boutronic apparaten.
8. Zodra het zoeken voltooid is, kunt u de MusicControl 5 selecteren (de regel moet blauw worden).
9. Druk op de knop 'Toevoegen' om de MusicControl 5 toe te voegen.
10. Vervolgens ziet u het Apparaat overzicht met de MusicControl 5.
11. Druk op 'OK' om terug te gaan naar het hoofdscherm.
12. U ziet nu links in het overzicht de MusicControl 5 staan.
13. Als u klikt op de MusicControl 5 zullen de tabbladen geladen worden.

Voor meer informatie over de netwerkinstellingen: Zie hoofdstuk netwerkinstellingen

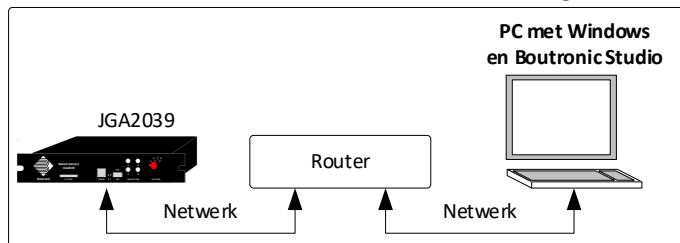

USB dongle

Met de Boutronic Dongle kunt u direct verbinding maken met de MusicControl 5. Voor deze verbinding heeft u geen extra informatie nodig, alleen een Boutronic USB Dongle en uw computer.

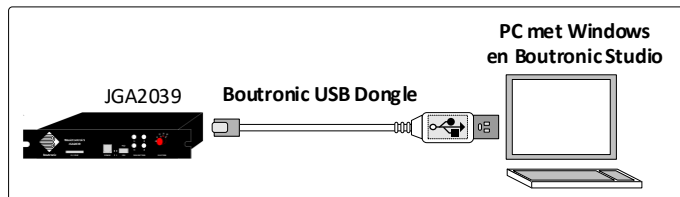

Via de Boutronic Dongle kunt u maar één apparaat toevoegen per USB-poort.

Voor meer informatie over de Boutronic USB Dongle kijkt u op www.boutronic.nl

BoutronicStudio 3

De BoutronicStudio 3 is een gratis softwarepakket dat u kunt downloaden op www.boutronic.nl.

De software kan gebruikt worden op een Windows computer.

Als u de MusicControl 5 heeft toegevoegd in de BoutronicStudio 3, kunt u alle instellingen bekijken en aanpassen.

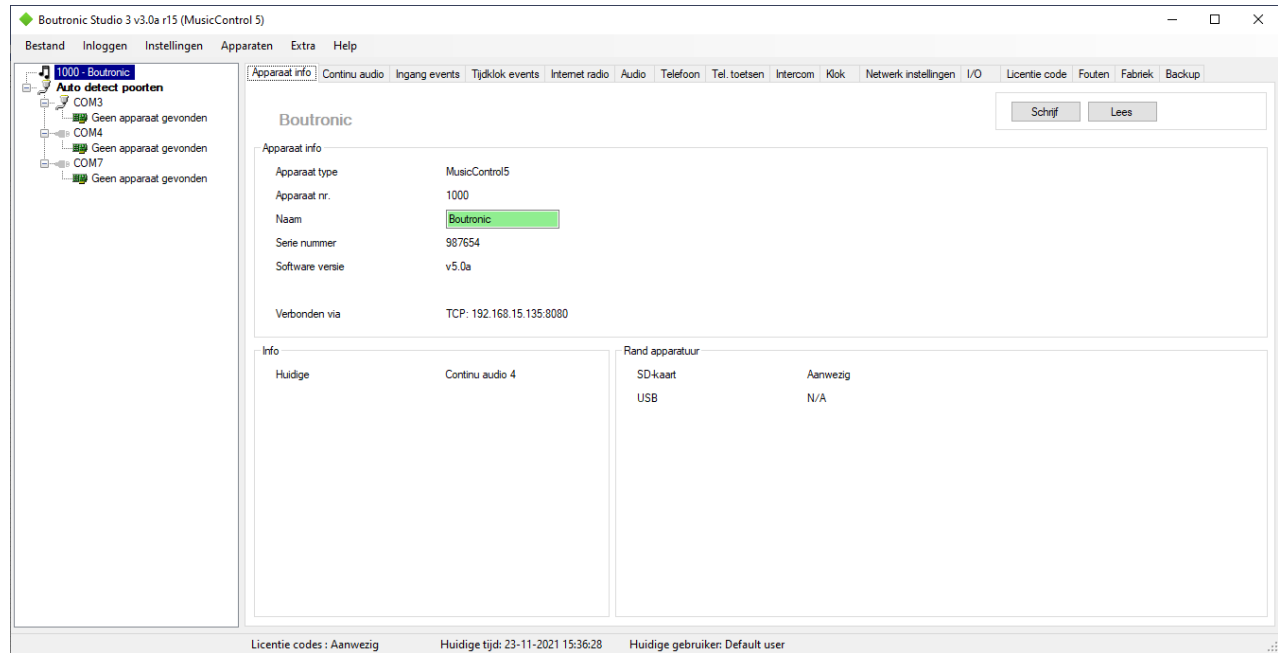

Continu audio

Met de MusicControl 5 kunt kiezen welk audiosignaal u standaard over de installatie wilt horen. Zo kunt u kiezen dat het Line signaal doorgestuurd wordt wanneer de MusicControl 5 geen melding hoeft te doen.

Ook kunt u kiezen dat een internet radiostation afgespeeld wordt.

Doordat er 16 verschillende Continu audio kunnen worden ingesteld kunt u een aantal voorwaarden instellen welke Continu audio wanneer wordt afgespeeld. Per Continu audio kunt u de volgende punten aangeven:

- Welke dag de Continu audio moet worden afgespeeld.
- Tussen welke tijden de Continu audio moet worden afgespeeld.
- Welke audiobron gebruikt moet worden.
- Welk volume er moet worden gebruikt.
- Welke stand van de ingang(en) / standenschakelaar eventueel moet zijn.
- Welk relais gestuurd moet worden.

Prioriteiten

Omdat er 16 verschillende Continu audio aanwezig zijn in de MusicControl 5, kan het voorkomen dat meerdere Continu audio aangeven dat deze afgespeeld moet worden. In dit geval zal de MusicControl 5 kiezen voor de Continu audio met het laagste nummer.

Bijvoorbeeld:

Continu audio 2, 6 en 16 geven aan dat ze afgespeeld moeten worden. In dit geval zal Continu audio 2 worden afgespeeld.

Vervolgens (een tijd later) komt Continu audio 1 die aangeeft dat deze afgespeeld moet worden. Hierdoor zal de MusicControl 5 omschakelen naar Continu audio 1.

Dagen

U kunt aangeven op welke dag, of dagen, van de week de Continu audio afgespeeld moet worden.

Tijden

Er zijn 2 sets van tijden waarmee u aangeeft tussen welke tijden de Continu audio moet worden afgespeeld.

Voorbeeld:

U kunt aangeven dat Continu audio 1 tussen 8:00 en 12:00 afgespeeld moet worden en vervolgens van 14:00 tot 16:00. Buiten deze tijden zal er naar de andere Continu audio gekeken worden.

Bron

U kunt per Continu audio selecteren welke Bron gebruikt wordt.

Zo zijn de volgende opties mogelijk:

- Geen (er wordt geen audio afgespeeld)
- Lijn in1 en/of in2
- MP3
- Internet radio

Geen

Als u als bron 'Geen' selecteert, zal er geen audio afgespeeld worden. Wel kunt u bijvoorbeeld een relais sturen.

Lijn in

Hiermee selecteer u de lijningangen van de MusicControl 5. Vervolgens zal de Bron index veranderen in de volgende opties:

- Lijn 1
- Lijn 2
- Lijn 1 & Lijn 2

Hiermee selecteert u welke Lijningang u wilt gebruiken. Wanneer u kiest voor Lijn 1 & Lijn 2 worden deze signalen gemixt doorgestuurd.

MP3

Hiermee selecteert u dat een MP3-bestand moet worden afgespeeld. Hiermee kunt u uw eigen muziek afspelen. Als u MP3 selecteert als bron, zal de Bron index veranderen in een invoerveld en kunt u de index opgeven van het MP3-bestand. Voor meer informatie zie het hoofdstuk MP3.

Internet radio

Hiermee selecteert u een internet radiostation. De bron index zal veranderen in de volgende keuzes:

- Station 1
- Station
- Station 10

Ingangen koppelen

Hiermee geeft u aan welke digitale ingang(en) actief moet(en) zijn als de Continu audio afgespeeld moet worden. Als u een ingang niet selecteert, zal er niet naar de ingang gekeken worden.

Standenschakelaar

Hiermee geeft u aan of de Continu audio afgespeeld moet worden bij een stand van de schakelaar. U kunt ook meerdere standen aangeven waarbij de Continu audio afgespeeld moet worden.

Relais

U kunt aangeven dat een relais gestuurd moet worden zolang de Continu audio actief is.

Per relais kunt u een van de volgende opties kiezen:

Optie	Omschrijving
Niet wijzigen	Relais wordt niet beïnvloed.
Aan	Relais wordt aangestuurd. (Stopt niet wanneer Continu audio niet meer actief is)
Uit	Relais wordt uitgestuurd. (Stopt niet wanneer Continu audio niet meer actief is)
Stuurtijd	Relais wordt aangestuurd zolang de Continu audio actief is.

Geen Continu audio

Als geen van de 16 Continu audio aangeeft dat deze afgespeeld moet worden zal de MusicControl 5 stil zijn wanneer er geen andere actie moet worden ondernomen.

Instellingen

De volgende instellingen kunnen worden gedaan per Continu audio:

Instelling	Omschrijving	Standaard
Dagen	De dagen waarop de Continu audio geactiveerd moet worden.	Alle dagen (ma, di, wo, do, vr, za, zo)
Tijden (2 sets)	De tijden waartussen de Continu audio geactiveerd moet worden.	__:__ ¹ (= niet ingesteld)
Bron type	De muziek bron die gebruikt moet worden.	Lijn in
Bron index ²	De index behorende bij de gekozen bron type.	Lijn 1 & Lijn 2
Volume	Het volume waarmee de Continu audio de bron afspeelt.	0,0 dB
Audio uitgang	De audio uitgang(en) waarop de bron wordt afgespeeld.	OUT1 & OUT2
Koppelen aan ingang	Deze ingangen moeten actief zijn om de Continu audio af te spelen.	Geen
Standenschakelaar	Als de standenschakelaar in één van de gekozen standen staat wordt de Continu audio afgespeeld.	Alle standen
Stuur relais x ³	Actie die het relais moet uitvoeren.	Niet wijzigen

1. Continu audio 2 t/m 16 hebben geen tijd. Continu audio 1 is ingesteld van 00:00 tot 00:00. Dit resulteert in de gehele dag afspelen.
2. De bron index verschilt per bron type
3. Deze instelling kan per relais worden ingesteld, x staat voor het nummer van het relais

Ingangen

De MusicControl 5 heeft 4 ingangen aan de achterzijde en 4 drukknoppen aan de voorzijde. Deze kunnen worden ingesteld met diverse functies.

Functies

Elke ingang en drukknop kan een specifieke functie hebben. Deze is instelbaar.

Functie	Omschrijving
Geen	Er gebeurt niets wanneer deze ingang wordt geactiveerd. Er wordt wel naar deze ingang gekeken bij de tijd klokken indien deze zijn ingesteld.
Standaard	Wanneer de ingang wordt geactiveerd zal er een melodie en/of relais gestuurd worden.
Ingang onderdrukken	Afhankelijk van de instelling 'Ingangen onderdrukken voor' zullen de ingangen onderdrukt worden wanneer deze ingang zal worden geactiveerd. Wanneer de instelling ingesteld is op 0 sec, zullen de ingangen onderdrukt worden zolang deze ingang geactiveerd is. Als de instelling groter dan 0 sec is ingesteld, zullen de ingangen onderdrukt worden voor deze tijd.
Telefoon over radio	Als de ingang geactiveerd is en er is een inkomend telefoongesprek, zal de geselecteerde melodie worden afgespeeld en eventueel het relais worden gestuurd.
Mute muziek	Als de ingang geactiveerd is zal het muziek volume naar de mute stand gaan. Zodra de ingang niet meer geactiveerd is, zal het muziek volume naar de normale stand gaan.
Blokkeer inkomende gesprekken	Telefoonlijn blokkeren zodat de MusicControl 5 niet reageert op inkomende telefoonsignalen.

Stuurtijd

Bij elke ingang kan een stuurtijd worden ingesteld. De stuurtijd geeft aan hoelang een melodie en/of relais gestuurd moet worden. Deze instelling kan ingesteld worden van 0,0 tot 6000,0 sec.

Het relais wordt, mits ingesteld op 'Stuurtijd', net zolang gestuurd als dat de ingang actief is. (Wanneer er een meldvertraging is ingesteld, zal dit pas na de meldvertraging starten).

Meldvertraging

Op elke ingang kan een meldvertraging worden ingesteld. Als deze vertraging groter ingesteld is dan 0 sec. zal de melding vertraagd worden met deze tijd. Wanneer de instelling ingesteld staat op 0 sec. zal de melding direct worden gegeven.

Herhaling van melding

Het is mogelijk een melding van een ingang 1x te herhalen. Hiervoor stelt u de instelling 'Herhaal melding na' groter dan 0 sec. in. Zodra deze instelling ingesteld is zal de melding 1x herhaald worden als de ingang een puls ontvangt. De tijd 'herhaal melding na' begint met aftellen als de melodie van de eerste melding start.

LET OP: Bij het 1x herhalen moet de stuurtijd van de melodie groter zijn dan 0.

Als de ingang actief blijft (continu actief) zal de melding herhaald worden totdat de ingang weer inactief is. Zodra de ingang inactief is, zal de herhaling stoppen. Als er een melodie afgespeeld wordt zal deze afgemaakt worden.

LET OP: Bij het continu herhalen moet de stuurtijd van de melodie 0 of groter zijn.

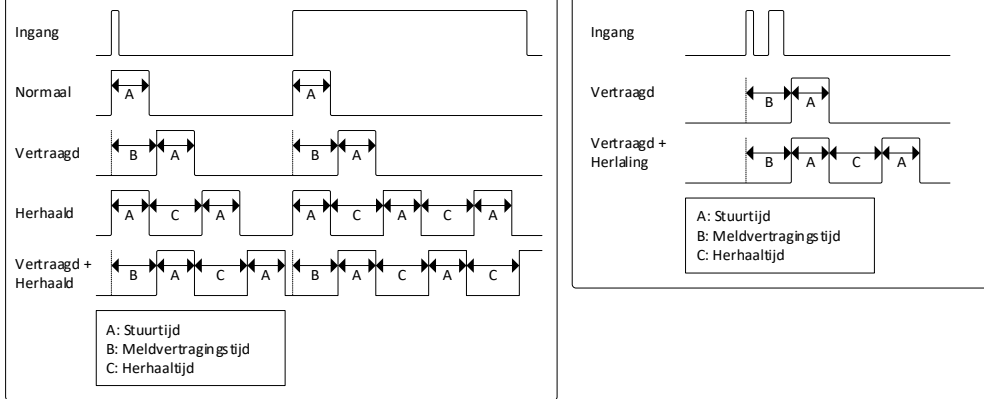

Figuur 1: Schematische weergaven ingangenfunctie

Voorbeeld 1x herhalen

Wilt u bijvoorbeeld een pauze starten met één druk op de knop en de stopmelding automatisch na 15 minuten genereren. Stel de MusicControl 5 als volgt in:

Functie	Instelling	Opmerking
Ingang melden na	0 sec.	Of hoger indien gewenst
Herhaling melden na	900 sec.	15 minuten pauze
Stuurtijd	3 sec	Melodie wordt 3 seconden afgespeeld

Voorbeeld continu herhalen

Wilt u een signaal continu herhalen, bijvoorbeeld een ontruimingsalarm.

1. Zorg voor een continu ingangssignaal:

Functie	Instelling	Opmerking
Ingang melden na	0 sec.	-
Herhaling melden na	0 sec.	-
Stuurtijd	0 sec.	-

Voorbeeld continu herhalen met een meldpauze

Wilt u een signaal continu herhalen met een meldpauze, bijvoorbeeld een ontruimingsalarm.

1. Zorg voor een continu ingangssignaal:

Functie	Instelling	Opmerking
Ingang melden na	0 sec.	Of hoger indien gewenst
Herhaling melden na	10 sec.	Meldpauze
Stuurtijd	2 sec.	Stuurtijd signaal

Instellingen

Per ingang zijn er de volgende instellingen:

Instelling	Omschrijving	Standaard
Naam	Naam van de ingang.	Input x ¹
Functie	Functie van de ingang.	Standaard
Ingang melden na	Dit is de meldvertraging van de ingang.	0 sec (0 sec = direct)
Herhaal melding na	Dit is de tijd waarna de melding nogmaals komt.	0 sec
Prioriteit	Geeft aan dat deze ingang prioriteit heeft boven de andere meldingen.	Nee (niet aangevinkt)
Melodie type	Type melodie. (Geen, Toon, MP3)	Toon ²
Melodie index	De geselecteerde index van de melodie.	Verschillend per ingang
Stuurtijd	Stuurtijd van de melding.	0,0 sec. (0,0 = continu)
Volume	Volume van de melodie.	0,0 dB
Audio uitgang	Geeft aan via welke audio uitgang de melodie moet worden gestuurd.	OUT1 & OUT2
Standenschakelaar	Hiermee geeft u aan in welke stand van de standenschakelaar de ingang event wordt geactiveerd.	Alle standen
Stuur relais 1	Geeft aan wat relais 1 doet bij activeren van de ingang.	Niet wijzigen
Stuur relais 2	Geeft aan wat relais 2 doet bij activeren van de ingang.	Niet wijzigen
Stuur relais 3	Geeft aan wat relais 3 doet bij activeren van de ingang.	Niet wijzigen
Type	Deze instelling geeft het type ingang aan (NO/NC).	NO ³

1. Waarbij x het nummer van de ingang is.
2. Drukknop 1 heeft standaard als functie MP3.
3. Alleen van toepassing bij de ingangen aan de achterkant van de MusicControl 5.

Standenschakelaar

De MusicControl 5 is uitgevoerd met een standenschakelaar. Met deze standenschakelaar kunt u bepaalde gebeurtenissen beïnvloeden.

Voorbeelden die u met de standenschakelaar kan realiseren zijn:

- Ingang melding wordt niet gedaan in een bepaalde stand.
- Tijd klok melding niet uitvoeren. Hiermee kunt u bijvoorbeeld een ander pauze tijdschema gebruiken. Of een aangepast schoolrooster gebruiken door eenvoudig standenschakelaar in te stellen.
- Een andere zender voor de internet radio gebruiken.

Tijdklok

In de MusicControl 5 is een ingebouwde tijdklok aanwezig. Met deze tijdklok kunt u op ingestelde momenten de MusicControl 5 geluiden laten klinken en/of relais aansturen. Voor de geluiden kunt u kiezen tussen interne tonesignalen of MP3-bestanden die u op de SD-kaart kan zetten (Zie: MP3-bestanden afspelen).

U kunt 16 tijdklokken met elk weer 12 tijden instellen.

Instellingen

Per tijdklok zijn er de volgende instellingen:

Instelling	Omschrijving	Standaard
Naam	Naam van het alarm.	Alarm x ¹
Prioriteit	Geeft aan dat dit alarm prioriteit heeft boven de andere meldingen.	Nee
Melodie type	Type melodie. (Geen, Toon, MP3)	Toon
Melodie index	De geselecteerde index van de melodie.	3-Toon Gong Hoog
Stuurtijd	Stuurtijd van het alarm.	0,0 sec.
Volume	Volume van de melodie.	0,0 dB
Audio uitgang	Uitgang waarop de melodie wordt afgespeeld.	OUT1 & OUT2
Stuur relais 1	Geeft aan welke actie er met relais 1 moet plaatsvinden.	Niet wijzigen
Stuur relais 2	Geeft aan welke actie er met relais 2 moet plaatsvinden.	Niet wijzigen
Stuur relais 3	Geeft aan welke actie er met relais 3 moet plaatsvinden.	Niet wijzigen
Koppelen aan ingang	Geeft aan welke ingangen actief moeten zijn om dit alarm te starten (voor b.v. een schoolbelfunctie).	Geen ingang
Standenschakelaar	Geeft aan in welke stand(en) van de Standenschakelaar de tijdklok geactiveerd mag worden.	Alle standen
Dagen	Geeft aan op welke dag dit alarm moet starten.	ma, di, wo, do, vr, za, zo
Tijden (12 stuks)	Tijdstip waarop het alarm actief moet zijn. Deze posities kunnen in willekeurige volgorde ingesteld worden.	__:__ (= niet ingesteld)

1. Waarbij x het nummer van het alarm is.

Stuurtijd 0 sec.

Wanneer de stuurtijd ingesteld is op 0 seconden zal de melodie die geselecteerd is, eenmalig worden afgespeeld. (Als de stuurtijd is ingesteld op 0 seconden én een relais is ingesteld om de stuurtijd te sturen, zal het relais niet gestuurd worden.)

Koppelen aan ingang

Het is mogelijk om een tijdklok te koppelen aan de status van de ingangen. Als er een ingang is geselecteerd bij de instelling 'Koppelen aan ingang' dan moet deze ingang actief zijn om dit alarm te kunnen activeren. Als een of meer van de ingangen niet geactiveerd is, zal dit alarm niet worden uitgevoerd.

Deze functie is b.v. voor een schoolbelfunctie. Aan de hand van de 4 ingangen kan er eenvoudig gekozen worden voor de volgende functies:

1. Normaal rooster (ingang 1 actief)
2. Verkort rooster (ingang 2 actief)
3. 10 minuten gesprekken met ouders (ingang 3 actief)
4. Toets rooster (ingang 4 actief)
5. Uit (geen ingangen actief)

Standenschakelaar

De standenschakelaar kunt u gebruiken om een tijd klok wel of niet af te spelen. U selecteert de stand van de schakelaar waarbij de tijd klok mag worden uitgevoerd. Hiermee kunt u bijvoorbeeld een schoolbelfunctie creëren door een tijd klok in te stellen en de stand van de schakelaar verschillend in te stellen.

Voorbeeld:

Tijd klok 1 meldt om 10:00, 12:00 en 15:00, wanneer de standenschakelaar op stand 0 staat.

Tijd klok 2 meldt om 09:30, 12:15 en 14:30, wanneer de standenschakelaar op stand 1 staat.

Hiermee kunt u door de standenschakelaar in de betreffende stand te zetten de meldingen op een ander moment laten komen.

Internet radio

De MusicControl 5 heeft de mogelijkheid om internet radiostations af te spelen. In totaal kunnen er tot 10 radiostations worden ingesteld.

Licentie

Voor het gebruik van de internetradio functie is een eenmalige licentie nodig. Deze wordt in de MusicControl 5 geplaatst waardoor de functie beschikbaar komt. Deze kan vanuit de fabriek er direct ingezet worden of kan naderhand eenvoudig worden toegevoegd. Neem hiervoor contact op met uw leverancier.

Instellingen

De volgende instellingen kunnen per station worden ingevoerd:

Instelling	Omschrijving	Standaard
Naam ¹	Naam van het station	1: Q-music 2: Radio 538 3: NPO Radio 2 4: NPO Radio 1 5: Radio 10 6: 7: 8: 9: 10:
URL ²	URL naar de MP3 stream van het radiostation	Verskillend

1. De naam van het station kan maximaal 12 karakters lang zijn
2. De URL van het station kan maximaal 96 karakters lang zijn

URL

De URL is de locatie op het internet waar de stream zich bevindt. Deze stream moet de muziek versturen in MP3 formaat. De MusicControl 5 ondersteunt URL's met een lengte tot 96 karakters. Deze zijn in te stellen via de BoutronicStudio 3.

Het is niet verplicht om de URL te starten met http:// of https://. Dit wordt automatisch gedaan door de MusicControl 5. Streams die vereisen dat een beveiligde verbinding wordt gemaakt, kunnen niet worden afgespeeld door de MusicControl 5.



Let op: De URL moet wijzen naar de stream van het station dat de muziek in MP3 formaat verstuurd. Anders kan de MusicControl 5 de stream niet afspelen.

Verbinding

Indien de netwerk verbinding slecht is, of de verbinding valt weg, dan zal de MusicControl 5 de verbinding opnieuw opbouwen. Dit kan resulteren in heel even geen geluid.

Indien de muziek stopt of hapert, kunt u de volgende punten controleren:

- Is de stream nog beschikbaar?
- Is de netwerkverbinding naar de MusicControl 5 juist?
- Is er genoeg netwerk bandbreedte om muziek te streamen?

Audio

De MusicControl 5 heeft diverse bronnen van audio.

- Lijningangen (Lijn 1 & Lijn 2).
- MP3-bestand van SD-kaart.
- Tonen gegenereerd door de MusicControl 5.
- Intercom vanaf de telefoonverbinding.
- Internet radio.

Deze bronnen komen samen in de MusicControl 5 en aan de hand van de gekozen instellingen zal een bron worden afgespeeld.

Lijningangen

Het is mogelijk om 2 lijnsignalen aan te sluiten op de MusicControl 5. Via deze lijnsignalen kunt u een externe audiobron aansluiten, bijvoorbeeld een tuner of een cd-speler.

Versterking

Om de basis te leggen voor een goed audiosignaal kunt u de versterking van de Lijningangen instellen.

Hardware

Via de dipswitches aan de achterzijde van de MusicControl 5 kunt u een hardware-matige versterking/verzwakking instellen.

Om de versterking voor lijn 1 in te stellen gebruikt u DIP1 en DIP2.

Om de versterking voor lijn 2 in te stellen gebruikt u DIP3 en DIP4.

Ingang 1		
DIP 1	DIP 2	Situatie
0	0	Professioneel line-signaal
1	0	Consumenten line-signaal
0	1	Microfoon signaal
1	1	Niet in gebruik

Ingang 2		
DIP 3	DIP 4	Situatie
0	0	Professioneel line-signaal
1	0	Consumenten line-signaal
0	1	Microfoon signaal
1	1	Niet in gebruik

Softwarematig

Zoals elk audiosignaal in de MusicControl 5 kunt u de lijn signalen softwarematig versterken/verzwakken. Deze instellingen kunt u bij de desbetreffende onderdelen vinden.

MP3-bestand van de SD-kaart en de USB-stick

Het is mogelijk MP3-bestanden af te spelen vanaf de SD-kaart en de USB-stick. Zie hoofdstuk MP3-bestanden afspelen voor meer informatie.

Tonen gegenereerd door de MusicControl 5

De MusicControl 5 kan een groot aantal tonen afspelen bij gebeurtenissen. Zie hoofdstuk “Instelbare melodieën” voor meer informatie.

Intercom vanaf de telefoonverbinding

Het is mogelijk om met de telefoon om te roepen via de MusicControl 5. Zie hoofdstuk Intercom voor meer informatie.

Internet radio

Het is mogelijk om een radiostation af te spelen vanaf een locatie op het internet. Zie hoofdstuk Internet Radio voor meer informatie.

Mute geluid

Het is mogelijk om via een ingang of via een telefoontoets het geluid te muten. Wanneer deze functie geactiveerd wordt, zal de muziek gestuurd worden met de ingestelde 'Mute volume'.

Als de mute wordt geactiveerd d.m.v. een telefoon toets of door een drukknop wordt geactiveerd, zal deze geactiveerd blijven voor de ingestelde 'Mute duur', of als de functie opnieuw wordt geactiveerd.

Indien de mute functie wordt geactiveerd door een ingang aan de achterkant van de MusicControl 5, zal dit zolang actief zijn als de ingang geactiveerd is.

Instellingen

De volgende instellingen zijn algemene instellingen voor de audio:

Instelling	Omschrijving	Standaard
Mute volume	Het volume wat de MusicControl 5 uitstuurt als hij gemute wordt.	-79,5 dB
Mute duur	De tijd hoelang de mute functie actief zal zijn. (0 min = niet automatisch stoppen)	30 min

Telefoon

U kunt de MusicControl 5 aansluiten op een analoge telefoonlijn, vervolgens kunt u het telefoonbelsignaal laten klinken via de geluidsinstallatie. Ook kunt u naar de MusicControl 5 bellen om te kunnen omroepen, uitgangen aan te sturen of andere functies te activeren.

Indien geen analoge telefoonaansluiting aanwezig is, zijn er modules op de markt die een mobiel telefoon signaal omzetten naar analoge PSTN lijn. Tevens zijn er VoIP (Voice Over IP) modules beschikbaar die een analoge PSTN lijn kunnen creëren.

Relais sturen

Wanneer u met de telefoon het relais stuurt, zal het geselecteerde relais geschakeld worden. U kunt instellen hoe lang het relais gestuurd zal worden. Dit wordt gedaan met de instelling 'Relais stuurtijd' op het tabblad I/O.

Volume aanpassen

U kunt door middel van de toetsen (standaard toets 4 voor verlagen en toets 6 voor verhogen) het volume van de muziek aanpassen. Indien u bezig bent met omroepen, zal het volume van de intercom worden aangepast. Als de mute functie is geactiveerd, zal deze worden uitgeschakeld.

Na het indrukken van een toets hoort u een bevestigingston.

De stapgrootte van de aanpassing via de telefoon is in te stellen op het tabblad Audio.

Instelling	Omschrijving	Standaard
Aanpassing volume via telefoon	Als de telefoontoetsen 'Volume omhoog' of 'Volume omlaag' wordt gebruikt zal het volume per stap worden aangepast met deze waarde.	3,0 dB

Ingangen mute

Met ingangen mute kunt u de ingangen van de MusicControl 5 onderdrukken. Hierdoor worden de alarmen via de ingangen voor een bepaalde tijd onderdrukt.

Inkomende gesprekken

Het is mogelijk om met de MusicControl 5 inkomende telefoongesprekken te melden via de geluidsinstallatie. Wanneer u instelt dat de inkomende besignalen worden gemeld via de radio, zal de MusicControl 5 de ingestelde melodie afspelen zodra er een besignaal gedetecteerd wordt.

Blokkeren

Om te voorkomen dat de MusicControl 5 inkomende telefoongesprekken opneemt kunt u de 'Blokkeer inkomende gesprekken' functie activeren. Hierdoor zal de MusicControl 5 de inkomende gesprekken wel melden via de geluidsinstallatie (mits ingesteld), maar zal de telefoonlijn niet opgenomen worden. Dit kan bijvoorbeeld gebruikt worden wanneer de telefoon van de gebruiker gemeld dient te worden.



Als de 'Blokkeer inkomende gesprekken' functie actief is kan de 'telefoon bediening' niet meer bereikt worden. Hierdoor kan bijvoorbeeld de omroepfunctie niet meer gebruikt worden. De MusicControl 5 neemt de lijn niet meer op.

Instellingen

De volgende instellingen hebben betrekking op de telefoonverbinding:

Instelling	Omschrijving	Standaard
Aantal belsignalen	Het aantal belsignalen waarna de MusicControl 5 de telefoon zal opnemen.	3
Direct ingang blokkeren	Als deze functie geactiveerd wordt, worden alle ingangen direct geblokkeerd. Hierdoor zullen de ingangen genegeerd worden.	Uit
Ingesprektoon aantal	Aantal ingesprektonen dat de MusicControl 5 moet detecteren voordat hij de telefoonlijn ophangt.	3
Kiestoon detectie	De tijd dat de MusicControl 5 een kiestoon moet detecteren om de telefoon op te hangen. (Dit kan uitgeschakeld worden door 0,0 sec in te stellen.)	3,0 sec
Stilte time-out	De tijd dat de MusicControl 5 een stilte moet zien om de telefoon op te hangen.	0 sec (0 = uit)
Belsignaal via radio	Hiermee selecteert u of het belsignaal te horen moet zijn via de radio.	Uit
Melodie type	Het type melodie dat gekozen kan worden. (Opties: Geen, Toon, MP3.)	Toon
Melodie index	De melodie die gekozen is. Bij type Toon: Geselecteerde toon. Bij type MP3: Index van de MP3 ¹ .	Externe telefoon bel
Audio uitgang	De audio uitgangen waarop de melodie wordt afgespeeld.	OUT1 & OUT2
Stuurtijd	De tijd dat de melodie gestuurd wordt.	0 sec (continu)
Volume	Volume van de melodie.	0,0 dB
Stuur relais 1	Stuur actie voor relais 1.	Niet wijzigen
Stuur relais 2	Stuur actie voor relais 2.	Niet wijzigen
Stuur relais 3	Stuur actie voor relais 3.	Niet wijzigen

1. Voor meer informatie zie hoofdstuk MP3.

IP-adres herstellen

Indien de MusicControl 5 niet meer bereikbaar is via het netwerk, kan het IP-adres teruggezet worden naar een automatisch IP-adres. Dit kunt u doen door naar de MusicControl 5 te bellen. De MusicControl 5 zal opnemen. Nadat u de bevestigingstonen hebt gehoord, toetst u de volgende code in 472337.

(Let op: Elk getal van deze reeks moet binnen één seconde van de vorige worden ingetoetst.)

Het IP-adres zal worden gereset. Om dit definitief te maken dient u de voedingspanning van de MusicControl 5 af te halen, 10 seconden te wachten en vervolgens de voedingspanning weer aan te bieden.

Telefoon toetsen

Bediening

Het is mogelijk om via de telefoon een aantal functies te activeren.

U belt naar de MusicControl 5 toe, de MusicControl 5 neemt op en bevestigt dit door een bevestigingspiep te sturen. Vanaf nu kunt u de volgende functies uitvoeren:



Als de 'Blokkeer inkomende gesprekken' functie actief is kan de 'telefoon bediening' niet meer bereikt worden.

Toets	Standaard functie	Omschrijving
1	Ontgrendel deur 1	Relais 1 wordt gestuurd.
2	Ontgrendel deur 2	Relais 2 wordt gestuurd.
3	Omroepen op beide uitgangen	De intercom functie wordt gestart.
4	Muziek zachter	Het muziek volume wordt verlaagd. ¹
5	Herstel spreektijd	De tijd voordat de MusicControl 5 de verbinding verbreekt wordt verlengd.
6	Muziek harder	Het muziek volume wordt verhoogd. ¹
7	Muziek mute	De muziek wordt gemute.
8	-	Geen functie.
9	Ingangen mute	De ingangen worden gemute.
0	Verbinding verbreken	De verbinding zal worden verbroken. ²
*	-	Geen functie.
#	-	Geen functie.

1. Het volume van de muziek wordt aangepast wanneer de intercom niet actief is. Indien de intercom actief is, wordt het volume van de intercom gewijzigd. Als de mute functie actief is, wordt deze gedeactiveerd.
2. Indien intercom actief is, wordt de intercom gestopt.

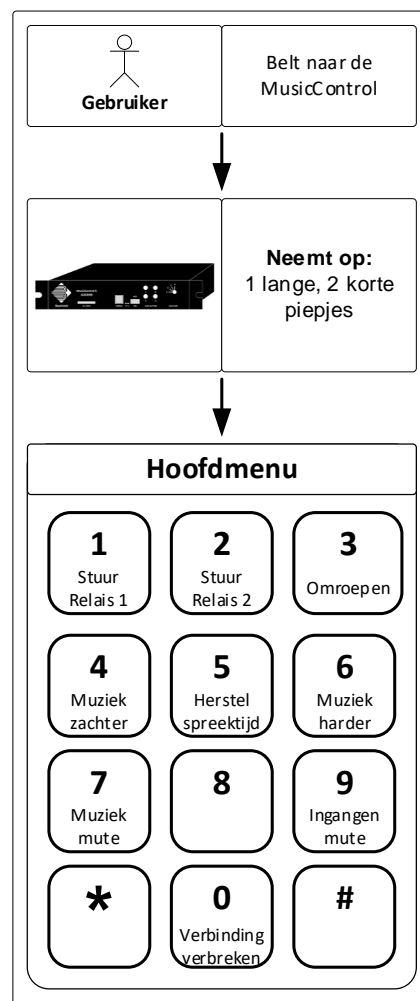

Toetsen instellen

Het is mogelijk om de functie van de toetsen in te stellen. In de BoutronicStudio 3 doet u dit op het tabblad 'Tel. toetsen'. (Deze functie is beschikbaar in de BoutronicStudio 3 v1.0g r38 of hoger)

Voor alle toetsen (0 t/m 9, * en #) is de functie in te stellen. U kunt kiezen uit de volgende opties:

Functie	Omschrijving
Geen functie	De toets heeft geen functie.
Intercom starten op OUT1	Start de intercom functie op OUT1.
Intercom starten op OUT2	Start de intercom functie op OUT2.
Intercom starten op OUT1 & OUT2	Start de intercom functie op OUT1 & OUT2.
Stop omroepen / Verbreek	Stop met omroepen of verbreek de verbinding.
Relais alle stuurtijd	Stuur alle relais aan met hun eigen stuurtijd.
Relais alle aan	Stuur alle relais continu aan.
Relais alle uit	Stuur alle relais continu uit.
Relais 1 stuurtijd	Stuur relais 1 aan met zijn eigen stuurtijd.
Relais 1 aan	Stuur relais 1 continu aan.
Relais 1 uit	Stuur relais 1 continu uit.
Relais 2 stuurtijd	Stuur relais 2 aan met zijn eigen stuurtijd.
Relais 2 aan	Stuur relais 2 continu aan.
Relais 2 uit	Stuur relais 2 continu uit.
Relais 3 stuurtijd	Stuur relais 3 aan met zijn eigen stuurtijd.
Relais 3 aan	Stuur relais 3 continu aan.
Relais 3 uit	Stuur relais 3 continu uit.
Mute muziek	Mute de huidige muziek.
Volume hoger	Verhoog het volume van de huidige muziek.
Volume lager	Verlaag het volume van de huidige muziek.
Alle ingangen blokkeren	Blokkeer alle ingangen.
Alle ingangen deblokkeren	Deblokkeer alle ingangen.
Activeer alle ingangen	Simuleer dat alle ingangen worden geactiveerd.
Block IN1	Blokkeer ingang 1.
Deblokkeer IN1	Deblokkeer ingang 1.
Activeer IN1	Simuleer dat ingang 1 wordt geactiveerd.
Block IN2	Blokkeer ingang 2.
Deblokkeer IN2	Deblokkeer ingang 2.
Activeer IN2	Simuleer dat ingang 2 wordt geactiveerd.
Block IN3	Blokkeer ingang 3.
Deblokkeer IN3	Deblokkeer ingang 3.
Activeer IN3	Simuleer dat ingang 3 wordt geactiveerd.
Block IN4	Blokkeer ingang 4.
Deblokkeer IN4	Deblokkeer ingang 4.
Activeer IN4	Simuleer dat ingang 4 wordt geactiveerd.
Start melodie 1	De melodie, ingesteld bij 'Melodie 1', wordt afgespeeld.
Start melodie 2	De melodie, ingesteld bij 'Melodie 2', wordt afgespeeld.
Stop melodie	Stop het afspelen van de melodie.

Instellen melodie

Per melodie kunnen de volgende instellingen worden gedaan:

Instelling	Omschrijving	Standaard
Melodie type	Het type melodie dat gekozen kan worden. (Opties: Geen, Toon, MP3.)	Toon
Melodie index	De melodie die gekozen is. Bij type Toon: Geselecteerde toon. Bij type MP3: Index van de MP3.	1: Slow whoop 2: Westminster Chime
Toon tijd	De tijd dat de toon gestuurd wordt.	10,0 sec
Volume	Volume van de melodie.	0,0 dB
Audio uitgang	De uitgang waarop de melodie wordt afgespeeld.	OUT1 & OUT2

Intercom

U kunt de MusicControl 5 gebruiken als intercom.



Let op: Wanneer de 'Blokkeer inkomende gesprekken' functie actief is kunt u geen gebruik maken van de intercom functie.

Schematisch weergegeven:

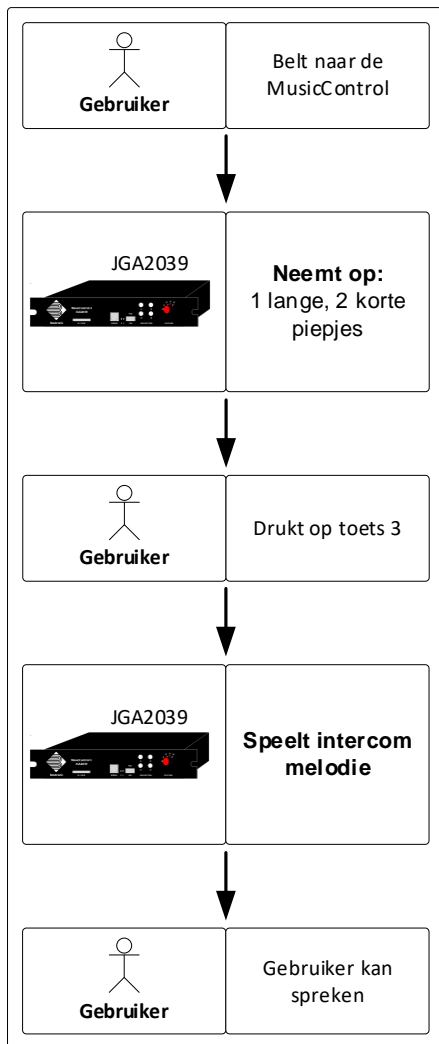

Activeren

U belt naar de MusicControl 5, na 3x overgaan¹ zal de MusicControl 5 opnemen. U hoort een bevestiging via de telefoon. Vervolgens drukt u op 3² om de intercom te activeren.

De MusicControl 5 zal de intercom attentie toon afspelen en u kunt spreken via de geluidsinstallatie.

1. Deze waarde is instelbaar.
2. Dit is de standaard functie

Direct naar intercom

U kunt instellen dat de telefoon direct naar de intercom functie gaat wanneer er opgenomen is.

Gesprek tijd verlengen

Standaard kan de gebruiker 30 seconden¹ spreken. Na 30 seconden¹ zal de MusicControl 5 de verbinding verbreken. Om aan te geven dat de tijd bijna voorbij is, zal de MusicControl 5 de laatste 5 seconden iedere seconde een toon afspelen.

Om de gesprek tijd te verlengen kan de gebruiker tijdens het gesprek op de 5² toets drukken. Hiermee wordt de spreek tijd verlengd met 30 seconden¹.

1. Dit aantal belsignalen is instelbaar.
2. Dit is de standaard toetsfunctie

Stoppen

Wanneer u klaar bent met de intercom drukt u op de '0' toets. (Dit is de standaard functie)
De MusicControl 5 schakelt de telefoon van de radio af en u zult het radiosignaal weer gaan horen.

Direct ophangen

U kunt instellen dat de MusicControl 5 direct ophangt wanneer u stopt met de intercom functie.

Instellingen

De volgende instellingen zijn beschikbaar voor de intercom:

Instelling	Omschrijving	Standaard
Spreektijd	Spreektijd voordat de MusicControl 5 de telefoon ophangt.	30,0 sec
Volume	Volume van de intercom.	0,0 dB
Direct intercom	Met deze instelling zal de MusicControl 5 direct na opnemen naar de intercom functie gaan. U stelt in op welke audio uitgang de intercom direct zal starten. Indien u geen audio uitgang selecteert, is deze functie uitgeschakeld.	Uit
Direct ophangen met '0'	Met deze instelling zal de MusicControl 5 direct na het intoetsen van '0' de telefoonlijn ophangen.	Uit
Melodie type	Melodie van het attentie signaal voor de intercom. (Opties: Geen, Toon, MP3.)	Toon
Melodie index	Melodie voor het attentie signaal voor de intercom. Bij type Toon: Geselecteerde toon. Bij type MP3: Index van de MP3.	3- Toon Gong Laag
Toon tijd	De stuurtijd voor de melodie van het attentie signaal.	3,0 sec
Melodie volume	Volume voor het attentie signaal voor de intercom.	0,0 dB

Klok

De MusicControl 5 bevat een interne klok. Deze klok houdt de tijd bij en wordt gebruikt door de tijd klok. De interne klok past automatisch de zomer- en wintertijd aan (indien ingesteld).

Aanpassing

De interne klok van de MusicControl 5 kan eventueel na verloop van tijd afwijken indien er geen internetaansluiting aanwezig is en de tijd niet van internet kan worden opgehaald. Om deze afwijking te minimaliseren wordt de interne klok in de fabriek geïjkt. Uit deze ijkingprocedure komt een aanpassingswaarde die elke dag om 00:00 wordt uitgevoerd.

Back-up voeding

Voor de interne klok is een back-up voeding op de MusicControl 5 aanwezig die de klok 5 dagen kan voorzien van energie. Hierdoor zal de MusicControl 5 zijn tijd niet direct vergeten wanneer de voedingsspanning onverhoopt tijdelijk wegvalt.

Tijd synchroniseren

U kunt de tijd van de MusicControl 5 automatisch laten synchroniseren met de tijd van uw computer via de BoutronicStudio 3, of met de internettijd. Als u de instelling 'Auto sync. klok' ingeschakeld heeft en de BoutronicStudio 3 staat ingesteld om te synchroniseren zal de tijd automatisch worden gesynchroniseerd. De interval waarmee de BoutronicStudio 3 een synchronisatie uitvoert is in te stellen bij de 'Studio instellingen'.



Let op: Als u gebruik wilt maken van het automatisch synchroniseren van de klok, controleer of de instelling van de BoutronicStudio 3 juist staat ingesteld. (Instellingen → Studio instellingen → Sync. interval tijd)

Als tijdssynchronisatie via de BoutronicStudio 3 niet mogelijk is synchroniseert de MusicControl 5 zijn tijd met de internettijd. Hiervoor heeft de MusicControl 5 toegang nodig tot het internet.

Zomer/wintertijd

De MusicControl 5 heeft de mogelijkheid om zomer- en wintertijd automatisch aan te passen. U kunt deze optie aan- of uitschakelen door middel van de instelling 'Gebruik zomer/wintertijd'. Het aanpassen van de tijd wordt gedaan naar de standaard van de Europese Unie.

De zomertijd wordt aangepast: **laatste zondag van maart, om 02:00 wordt de tijd 1 uur vooruitgezet.**

De wintertijd wordt aangepast: **laatste zondag van oktober, om 03:00 wordt de tijd 1 uur teruggezet.**

Tijdserver

Het is mogelijk om de tijd op te halen via het netwerk bij de tijdserver. Hiervoor moet een tijdserver ingesteld worden, of ontvangen worden van de DHCP server. Zodra het interval is ingesteld op een waarde hoger dan 0 min, zal de MusicControl 5 bij de tijdserver vragen welke tijd het momenteel is. Aan de hand van de ingestelde tijdzone bepaalt de MusicControl 5 de actuele tijd.



Let op: Als u gebruik wilt maken van de tijd ophalen bij de tijdserver, moet de MusicControl 5 toegang hebben tot de tijdserver. Neem contact op met uw systeembeheerder om dit te controleren.

Instellingen

Instelling	Omschrijving	Standaard
Gebruik zomer/wintertijd	Hiermee geeft u aan of u zomer en wintertijd gebruikt. Wanneer deze instelling op 'Aan' staat, zal automatisch de zomer/wintertijd worden ingevoerd.	Aan
Interval tijd ophalen van het internet	Met dit interval wordt de tijd opgehaald vanaf de tijdserver. Als u deze waarde op 0 min instelt, zal de tijd niet worden opgehaald vanaf de tijdserver.	15 min
Tijdzone	De tijdzone waarin de MusicControl 5 zich bevindt. Deze tijdzone wordt gebruikt bij het ophalen van de tijd vanaf de tijdserver	1,0 UTC
RTC-aanpassing	Dit is de waarde waarmee de MusicControl 5 elke dag de afwijking van zijn interne klok corrigeert. Deze waarde wordt door de fabriek geijkt.	*varieert* (xx,x sec / 24 h)

Netwerkinstellingen

De MusicControl 5 is uitgerust met een netwerkaansluiting. Hiermee kunt u de MusicControl 5 direct aansluiten op uw computernetwerk en verbinding maken met de MusicControl 5 door middel van de BoutronicStudio 3. (Deze is te downloaden op onze website: www.boutronic.nl)

U kunt instellen dat de MusicControl 5 automatisch zijn netwerkinstellingen ophaalt in het netwerk (DHCP) of u kunt de netwerkinstellingen handmatig (static) invoeren.

Standaard staat de MusicControl 5 ingesteld om de netwerkinstellingen automatisch op te halen (DHCP).

Automatisch (DHCP)

U kunt de MusicControl 5 instellen zodat automatisch de netwerkinstellingen opgevraagd worden bij een DHCP-server. Vraag uw systeembeheerder of uw netwerk over een DHCP-server beschikt.

Handmatig

U kunt de netwerkinstellingen ook handmatig invoeren. Hiervoor moet u de volgende instellingen invullen.

Instelling	Omschrijving
IP-adres	Het adres in het netwerk voor de MusicControl 5.
Subnet	Subnet voor het netwerk.
Gateway	Het IP-adres voor de gateway in het systeem.
DNS-server	Het IP-adres voor de DNS-server.
NTP-server	Het IP-adres voor de NTP-server.

Vraag uw systeembeheerder voor deze instellingen.

Na het wijzigen van de netwerkinstellingen moet de MusicControl 5 gereset worden.



Let op: Als u handmatig een willekeurig IP-adres kiest, kan het zo zijn dat dit adres al in gebruik is. Hierdoor kunnen er IP-conflicten ontstaan en kan zowel de MusicControl 5 als het andere apparaat dat hetzelfde IP-adres heeft niet bereikt worden.



Let op: Indien de MusicControl 5 niet meer bereikbaar is via het netwerk, kan het zijn dat het IP-adres niet meer klopt. U kunt d.m.v. de BoutronicStudio 3 het IP-adres wijzigen. Ook kunt u via de telefoon het IP-adres op automatisch zetten. Zie telefoon voor meer informatie.

I/O

De MusicControl 5 beschikt over 4 ingangen, 3 relais en 4 drukknoppen. Deze I/O's kunnen per stuk geconfigureerd worden.

Drukknoppen

De volgende instellingen hebben betrekking op de drukknoppen:

Instelling	Omschrijving	Standaard
Drukknop x ¹ Functie	Functie van de drukknop	Standaard

1. x staat voor het nummer van de drukknop

Ingangen

De volgende instellingen hebben betrekking op de ingangen:

Instelling	Omschrijving	Standaard
Ingang x ¹ Type	Type van de ingang, NO of NC	NO
Ingang x ¹ Functie	Functie van de ingang	Standaard

1. x staat voor het nummer van de ingang

Drukknop / Ingang functies

Functie	Omschrijving
Geen	Er wordt niet gereageerd op de drukknop / ingang
Standaard	De drukknop/ingang wordt gebruikt met ingang events
Ingangen onderdrukken ¹	Als de drukknop/ingang geactiveerd is, worden de ingangen onderdrukt.
Telefoon over radio	Als de drukknop/ingang geactiveerd is, en de telefoonlijn detecteert een inkomend gesprek, zal dit gemeld worden via de geluidsinstallatie
Mute muziek ¹	Als de drukknop/ingang geactiveerd is, wordt het geluid afgespeeld op het mute volume.
Blokkeer inkomende gesprekken	Zolang de drukknop/ingang geactiveerd is, worden inkomende telefoongesprekken niet opgenomen.

1. Wanneer deze functie voor een drukknop wordt gekozen, zal deze gestart worden als de knop ingedrukt wordt. Als de drukknop opnieuw wordt ingedrukt zal het onderdrukken stoppen. Als deze functie voor een ingang is gekozen, zal de functie worden uitgevoerd zolang de ingang geactiveerd is.

Relais

De volgende instellingen hebben betrekking op de relais.

Instelling	Omschrijving	Standaard
Relais x ¹ Type	Type van de uitgang, NO of NC.	NO
Relais x ¹ Functie	Functie van de uitgang.	Standaard
Relais x ¹ Stuurtijd	Stuurtijd van de uitgang.	5,0 sec

1. x staat voor het relais nummer

Relais functies

Functie	Omschrijving
Geen	Relais wordt niet gestuurd.
Standaard	Relais kan worden gestuurd door de verschillende onderdelen.
Mute radio	Relais wordt gestuurd zolang de MusicControl 5 audio uitstuurt via een van de audio uitgangen.

Licentie code

Het is mogelijk om de MusicControl 5 uit te breiden met diverse functies. Deze functies worden geactiveerd met een licentiecode. De volgende codes zijn momenteel beschikbaar:

Instelling	Omschrijving	Standaard
Meerdere verbindingen	Met deze licentiecode is het mogelijk om met meerdere computers (max 2) verbinding te maken met de MusicControl 5.	uit
Internetradio	Met deze licentiecode wordt de internetradio geactiveerd.	uit

Voor het activeren van een licentiecode dient de installateur contact op te nemen met Boutronic. Aan licentiecodes zijn eenmalige kosten verbonden.

Fabriek

Op het tabblad fabriek staan diverse geavanceerde instellingen.

Instelling	Omschrijving	Standaard
Fabrieksinstellingen	Druk op de knop 'Reset' als de fabrieksinstellingen gereset moeten worden. Hierna zijn alle instellingen zoals het product uit de fabriek komt.	-
Reset Apparaat	Druk op de knop 'Reset' als het apparaat gereset moet worden. De MusicControl 5 start opnieuw op.	-

Instelling	Omschrijving	Standaard
Debug level	Wordt gebruikt in de fabriek	0
Debug factory	Wordt gebruikt in de fabriek	Nee
Event time-out	Maximale tijd dat een event mag wachten.	2 min

Backup

Van de huidige instellingen kan een backup gemaakt worden. Deze backup kan later in dezelfde of in een andere hardware worden teruggezet.

Selecteer de bestandslocatie waar de backup opgeslagen moet worden. Of selecteer de bestandslocatie waar de backup voor het herstellen staat.

MP3-bestanden afspelen

Met de MusicControl 5 is het mogelijk om in plaats van standaard tonen ook MP3-bestanden af te spelen. Deze kunnen worden afgespeeld vanaf de USB-stick of de SD kaart.

SD-kaart en USB-stick

Op de MusicControl 5 is een SD-kaart houder en een USB-poort aanwezig. Hierin kunt een SD-kaart of een USB-stick plaatsen, vervolgens kan de MusicControl 5 de MP3-bestanden vanaf de kaart of USB-stick lezen.



Let op: De SD-kaart en USB-stick moeten geformatteerd zijn in FAT of FAT32. Anders zal hij niet werken i.c.m. de MusicControl 5.

Indien zowel de USB-stick als de SD-kaart zijn geplaatst, zal de Musiccontrol eerst het gewenste bestand zoeken op de USB-stick. Indien het bestand daar niet op staat, wordt gezocht op de SD-kaart.

MP3-bestanden

MP3-bestanden zijn muziekbestanden waarbij de muziek op slimme manier gecomprimeerd is, zodat er met veel minder data dezelfde muziek kan worden afgespeeld. Afhankelijk van de kwaliteit van het MP3-bestand, klinkt de muziek beter.

Kwaliteit

De maximumkwaliteit van een MP3-bestand is 192 kbps.

Bestandsnaam

Om aan te kunnen geven welk MP3-bestand er afgespeeld dient te worden, maakt de MusicControl 5 gebruik van een indexering op basis van de bestandsnaam. Elke MP3 die afgespeeld wordt moet starten met 3 cijfers. Deze 3 cijfers geven de index aan van het bestand. Achter deze 3 cijfers kunt u elke gewenste tekst plaatsen, deze tekst heeft geen effect op de werking van het afspelen van de MP3.

Index	Bestandsnaam
0	000xxxx.MP3
1	001xxxx.MP3
..	..
255	255xxxx.MP3

xxxx: zijn willekeurig karakters. De lengte kan ook variëren.

Om een MP3-bestand af te kunnen spelen, dient u bij de selectie van de melodie te kiezen voor type MP3. Vervolgens kunt u als index opgeven welk MP3-bestand u zou willen afspelen.

Bijvoorbeeld:

U wilt MP3-bestand 003muziek.mp3 afspelen.

Hiervoor kiest u als type melodie: MP3. Vervolgens kiest u als index 3.

Instelbare melodieën

In de onderstaande tabel ziet u een overzicht van de 24 beschikbare melodieën die standaard in de MusicControl aanwezig zijn

#	Melodie	Beschrijving	Toepassing	Toon (Hz)	Duur (ms)
1	Slow Whoop	Traag oplopend van laag naar hoog.	Evacuatie brandalarm	500-1200	4000
2	Fast Whoop	Snel oplopend van laag naar hoog.	Evacuatie internationaal	800-1000	270
3	German Whoop	Aflopend van hoog naar laag.	Evacuatie Duitsland	1295-545	1200
4	Frequentie sweep	Snel oplopend met een pauze.	Alarm sirene	987-2217	700
5	Alarm sirene 1	Op en aflopend, zonder pauze.	Alarm sirene	700-1000-700	400
6	Alarm sirene 2	Op en aflopend, zonder pauze.	Alarm sirene	800-970-800	240
7	Deur bel	2 tonen.	Deur bel	970 / 800	2500
8	Enkele piep traag	Enkele toon met puls/pauze (traag).	Algemene attentie	970	760
9	Enkele piep snel	Enkele toon met puls/pauze (snel).	Algemene attentie	800	260
10	Westminster chime	4 tonen van westm. 1/2 uur melding.	Intercom attentie	E/G#/F#/B	6500
11	1- Toon gong laag	1 toon, afnemend volume.	Tijdklok attentie	680	5000
12	2- Toon gong laag	2 tonen, afnemend volume.	Tijdklok attentie	660/550	6000
13	3- Toon gong laag	3 tonen, afnemend volume.	Tijdklok attentie	660/550/440	6150
14	1- Toon gong hoog	1 toon, afnemend volume.	Tijdklok attentie	1,3k	3000
15	2- Toon gong hoog	2 tonen, afnemend volume.	Tijdklok attentie	1300/1100	2900
16	3- Toon gong hoog	3 tonen, afnemend volume.	Tijdklok attentie	1300/1100/880	3450
17	Continue 800Hz	Continue 800Hz toon.	Attentie	800	cont
18	3- Toon omhoog traag	3 tonen omhoog, stabiel volume.	Attentie / Belsignaal	700/800/900	2980
19	3- Toon omlaag traag	3 tonen omlaag, stabiel volume.	Attentie / Belsignaal	900/800/700	2980
20	3- Toon omhoog snel	3 tonen omhoog, stabiel volume.	Attentie / Belsignaal	700/800/900	420
21	3- Toon omlaag snel	3 tonen omlaag, stabiel volume.	Attentie / Belsignaal	900/800/700	420
22	Externe telefoon bel	2 freq wissel snel, met pauze.	Belsignaal telefoon	880/1600	5000
23	Warble sirene	Extreem snelle sirene.	Inbraakalarm	600-1200	66
24	Luchthoorn	Hoog/lage toon afgewisseld.	Inbraakalarm	363/518	1500

'-' : Frequentie sweep

'/' : Direct frequentie

Foutmeldingen

De MusicControl 5 kan de volgende foutmeldingen hebben:

Nummer	Naam	Niveau	Omschrijving	Actie
1	Eeprom R/W	Waarschuwing	Interne fout.	Neem contact op met uw leverancier.
2	EEPROM beschermd	Waarschuwing	Interne fout.	Neem contact op met uw leverancier.
3	Eerste keer opstarten	Waarschuwing	Interne fout.	Neem contact op met uw leverancier.
4	Configuratie basis	Waarschuwing	Interne fout.	Neem contact op met uw leverancier.
5	Config instellingen	Waarschuwing	Interne fout.	Neem contact op met uw leverancier.
6	Config checksum	Waarschuwing	Er is een fout geconstateerd bij de controle van de instellingen.	- Controleer de instellingen. - Wijzig een willekeurige instelling en controleer of de foutmelding terugkomt. Indien deze terug blijft komen, neem contact op met uw leverancier.
7	IP conflict	Waarschuwing	Er is gedetecteerd dat een ander apparaat hetzelfde IP-adres heeft in het netwerk.	- Controleer uw netwerk. - Wijzig eventueel het IP-adres van de MusicControl 5. - Neem contact op met uw systeembeheerder.
8	W5500 cmd	Waarschuwing	Interne fout.	- Neem contact op met uw leverancier.
9	Geen MAC-adres	Waarschuwing	MAC-adres niet ingesteld.	- Neem contact op met uw leverancier.
10				
11	NTP-server	Waarschuwing	Tijdserver kon niet bereikt worden.	- Controleer netwerkinstellingen. - Controleer of MusicControl 5 toegang heeft tot tijdserver. - Neem contact op met uw systeembeheerder.
12	MP3 fout	Waarschuwing	Interne fout.	- Neem contact op met uw leverancier.
13	Bestand niet	Waarschuwing	Kon MP3 bestand niet afspelen.	- Controleer of bestand aanwezig is op de SD-kaart.
16	Event time-out	Waarschuwing	Een event kon niet worden afgehandeld binnen de gestelde time-out.	- Controleer of de events niet te lang duren. - Controleer de event time-out waarde .
17	URL fout	Waarschuwing	URL kon niet worden gedecodeerd.	- Controleer de URL.
18	SD-kaart initialiseren	Waarschuwing	SD-kaart kon niet worden geïnitieerd.	- Controleer SD-kaart.
19	SD-kaart lees	Waarschuwing	Kon niet lezen van de SD-kaart.	- Controleer SD-kaart.
20	SD-kaart schrijf	Waarschuwing	Kon niet schrijven naar de SD-kaart.	- Controleer SD-kaart.
21	TCP 1 Tx	Waarschuwing	Te veel data te verzenden via de TCP-verbinding.	- Neem contact op met uw leverancier.
22	TCP 2 Tx	Waarschuwing		
23	TCP 1 Rx	Waarschuwing	Te veel data ontvangen via de TCP-verbinding.	- Neem contact op met uw leverancier.
24	TCP 2 Rx	Waarschuwing		
141	Opgestart	Waarschuwing	MusicControl 5 is opgestart.	- Indien geen spanningsuitval is geweest of bewuste reset, neem contact op met uw leverancier.
142	Timer handler	Waarschuwing	Interne fout.	- Neem contact op met uw leverancier.
143	Test fout	Waarschuwing	Test fout, mag in normaal gebruik niet voorkomen.	- Neem contact op met uw leverancier.

Technische specificaties

Behuizing (ABS)

Afmetingen : 254 x 110 x 45mm (L x B x H).

Temperatuur : 0°C t/m 70°C

Elektrische specificaties

Meegeleverde adapter : 12 VDC, 500 mA (6W)

Voeding in : 12 VDC, (Actief: 2W, rust: 1W)

Telefoon aansluiting

PSTN (analoog) : Rechtstreeks of via telefooncentrale

Ingangen

Ingang 1 tot 4 : 4x potentiaalvrij, contactstroom 1mA

Open klem spanning 3V3 DC

Audio IN maximaal: 1IN & 2IN... : 1,0 V TT

Uitgangen

REL 1 tot 3..... : 3x potentiaalvrij, (max. 24VAC/DC, 1A).

Relais zijn instelbaar als mute uitgang

U maximaal line OUT : 3,3 V TT (mogelijk als volumes op 100% staan)

Aansluitkabels

Netwerk kabel : Minimaal CAT5E, RJ45

Bedrading Line-in/out : Afgeschermdde audiokabel

Bedrading overig..... : 0,5 mm², max 10 mtr

0,8 mm², max 100 mtr

Afmetingen

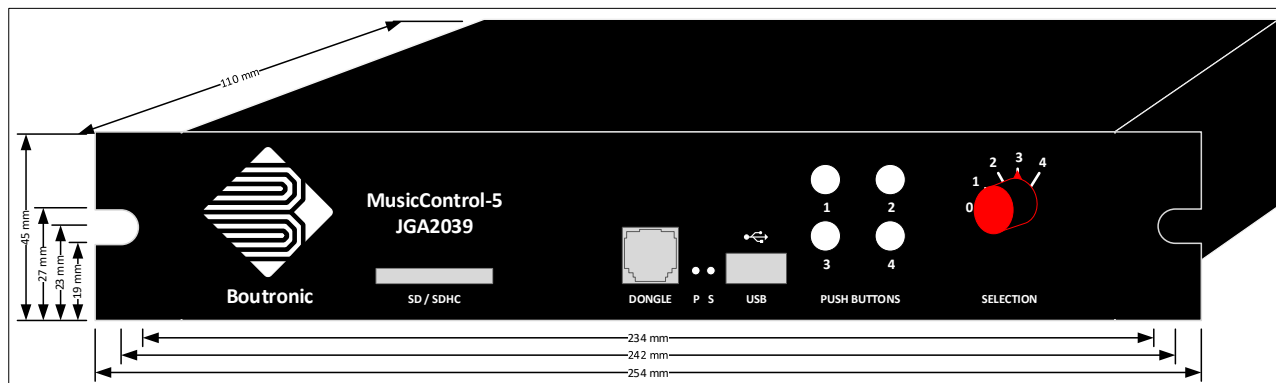

Bijlage A: Probleemoplossing

Probleem	Oorzaak / Oplossing
De ingesprektoon wordt niet gedetecteerd.	Controleer welke ingesprektoon er gegeven wordt. Bij b.v. gebruik van een VoIP centrale wordt vaak een afwijkende toon gegeven die niet voldoet aan de TBR-21 norm.
De MusicControl 5 neemt het inkomende gesprek niet aan.	Zorg dat de 'blokkeer inkomend' ingang niet actief is.
De MusicControl 5 reageert soms niet op nummers die ik intoets.	Dit kan voorkomen als de MusicControl 5 op hetzelfde moment een toon via de telefoonlijn uitstuurt. Toets de code nogmaals in.
Het tijdsklok alarm wordt niet afgespeeld.	Controleer of de 'dag' instelling klopt en of er een melodie is ingesteld. Controleer daarna, als de melding aan een ingang gekoppeld is, dat de ingang actief is en dat het volume goed is ingesteld.
De intercom melodie zorgt ervoor dat de verbinding verbroken wordt. Er kan niet meer omgeroepen worden.	De afgespeelde melodie kan als kiestoon gedetecteerd worden. Stel de 'kiestoon detectie' anders in. Bijvoorbeeld 5 seconden.
Een ingangsgeluid (Tuner, Tone, MP3 of TEL) klinkt te zacht.	Pas de volumes van de signalen aan met de BoutronicStudio 3. Zet het signaal welke 'te zacht' klinkt en het totaal volume op maximaal. Klinkt het signaal nog steeds te zacht, zet het volume van de eindversterker hoger. Pas de overige signalen aan zodat ook dit volume naar wens is.
De MusicControl 5 wordt via Ethernet toegevoegd, maar alle velden worden/blijven oranje/geel. Er komt een uitroepteken achter de toegevoegde MusicControl 5 te staan.	<p>Controleer of het IP-adres niet dubbel gebruikt wordt. Ga na welk IP-adres de MusicControl 5 ontvangen heeft en typ deze in bij een browser. Het volgende moet zichtbaar zijn:</p> <div data-bbox="708 962 1362 1144" data-label="Code-Block"><pre>Boutronic MusicControl 5 v5.0a Serial nr: 987654 Name: Boutronic MAC: 70-B3-D5-35-95-89 IP: 192.168.15.135</pre></div> <p>Als het bovenstaande venster niet weergegeven wordt is de MusicControl 5 niet bereikbaar. Controleer de verbinding en zorg dat de MusicControl 5 een uniek IP-adres krijgt.</p> <p>Indien bovenstaande venster zichtbaar is, maar u kunt geen verbinding maken. Controleer of een andere computer eventueel de verbinding in gebruik neemt.</p>

Bijlage B: Gebruikte poortnummers

De MusicControl 5 kan aangesloten worden d.m.v. de ethernet verbinding met een computernetwerk.

Functie	Protocol	Poort
Zoeken	UDP	5644
Communicatie met BoutronicStudio 3	TCP	8080
IP-adres verkrijgen (DHCP)	UDP	67, 68
Tijd ophalen (NTP)	UDP	123
DNS	UDP	53
Website	TCP	80

Zoeken

Het zoeken van een MusicControl 5 in het computernetwerk wordt gedaan d.m.v. een UDP broadcast (destination: 255.255.255.255) op poort 5644.



Let op: Bij VPN verbindingen kan een UDP broadcast bericht geblokkeerd zijn. Neem contact op met uw netwerkbeheerder indien u hiervan gebruik maakt.

Communicatie met BoutronicStudio 3

Het communiceren met de BoutronicStudio 3 gebeurt via TCP op poort 8080. Hierbij bouwt de BoutronicStudio 3 de verbinding op naar de MusicControl 5.

Let op: er kan standaard maar 1 verbinding (van dit type) tegelijk gemaakt worden met de MusicControl 5.

Indien u meerder verbindingen tegelijkertijd wilt realiseren dan kunt u een licentiecode aanschaffen voor 2 verbindingen tegelijk.

IP-adres verkrijgen (DHCP)

Wanneer er ingesteld staat dat de MusicControl 5 automatisch een IP-adres opvraagt, wordt er gebruik gemaakt van het DHCP-protocol. Dit protocol communiceert via UDP op poort 67 en 68. Hierbij wordt gebruik gemaakt van een UDP-broadcast (destination: 255.255.255.255).

Tijd ophalen (NTP)

Als er is ingesteld dat de MusicControl 5 de tijd moet synchroniseren, zal de MusicControl 5 dit via het NTP-protocol ophalen. Dit protocol communiceert via UDP op poort 123.

Wanneer er geen IP-adres wordt opgehaald via DHCP en de NTP-server wordt ingesteld op automatisch, zal de tijd worden opgevraagd van pool.ntp.org. Om dit adres om te zetten naar een IP-adres wordt gebruik gemaakt van DNS.

DNS

Om een naam (bijv. pool.ntp.org of www.boutronic.nl) te bereiken, moet deze naam omgezet worden naar een IP-adres. Dit wordt gedaan d.m.v. het DNS protocol. Dit protocol communiceert via UDP op poort 53.

Website

In de MusicControl 5 zit een eenvoudige website voor controle IP adres, MAC adres, serienummer en Naam. Deze wordt opgehaald via TCP op poort 80.