

UNITE TP

**BODYPACK TRANSMITTER
TASCHESENDER**

QUICK START GUIDE
KURZANLEITUNG

beyerdynamic

English

Unite
Operating instructions



English

Unite
Landing page



Deutsch

Unite
Systemanleitung



Deutsch

Unite
Landing Page



This device complies with Part 15 of the FCC Rules and with Industry Canada licence-exempt RSS standard(s). Operation is subject to the following two conditions: (1) this device may not cause harmful interference, and (2) this device must accept any interference received, including interference that may cause undesired operation.

Le présent appareil est conforme aux CNR d'Industrie Canada applicables aux appareils radio exempts de licence. L'exploitation est autorisée aux deux conditions suivantes: (1) l'appareil ne doit pas produire de brouillage, et (2) l'utilisateur de l'appareil doit accepter tout brouillage radioélectrique subi, même si le brouillage est susceptible d'en compromettre le fonctionnement.

This equipment has been tested and found to comply with the limits for a Class A digital device, pursuant to Part 15 of the FCC Rules. These limits are designed to provide reasonable protection against harmful interference when the equipment is operated in a commercial environment. This equipment generates, uses, and can radiate radio frequency energy and, if not installed and used in accordance with the instruction manual, may cause harmful interference to radio communications. Operation of this equipment in a residential area is likely to cause harmful interference in which case the user will be required to correct the interference at his own expense.

Changes or modifications made to this equipment not expressly approved by Beyerdynamic may void the FCC authorization to operate this equipment.

Radiofrequency radiation exposure Information:

For body worn operation, this equipment has been tested and meets the FCC RF exposure guidelines when used with the Beyerdynamic accessories supplied or designated for this

product. Use of other accessories may not ensure compliance with FCC RF exposure guidelines.

Este produto está homologado pela Anatel, de acordo com os procedimentos regulamentados pela Resolução n.º. 242/2000 e atende aos requisitos técnicos aplicados, incluindo os limites de exposição da Taxa de Absorção Específica referente a campos elétricos, magnéticos e eletromagnéticos de radiofrequência de acordo com as Resoluções n.º. 303/2002 e 533/2009.

This device is granted pursuant to the Japanese Radio Law (電波法). This device should not be modified (otherwise the granted designation number will become invalid).



The devices conforms to the EU guidelines
(EMC) 2014/30/EU
(LVD) 2014/35/EU
(RED) 2014/53/EU
as attested by the CE mark.

FCC ID: OSDUNITEPBT

IC: 3628C-UNITEPBT

Japan: R: 202-SMG007

Thank you for choosing the Unite TP bodypack transmitter.

To ensure an optimum performance, we would like to give you a brief introduction on how to use this bodypack transmitter.

The Unite TP bodypack transmitter was designed for barrier-free use:

- raised symbols on the front operating buttons for the blind
- Braille on the side mute button for the blind
- compatible with the beyerdynamic induction loop for the hard of hearing

For detailed operating instructions in your language, please visit: www.beyerdynamic.com/unite

1. Safety instructions

General

- Please READ this user manual before the first use.
- Please KEEP this user manual.
- Please FOLLOW the specified operating and safety instructions.

Disclaimer

- beyerdynamic GmbH & Co. KG will not be liable for any damage to the product or injury to persons caused by negligent, improper, incorrect or inappropriate operation of the product.

Danger to life

- Clip-on microphones can be very small. There is a risk of suffocation if accidentally swallowed. Therefore, keep such microphones out of the reach of children.
- The supplied strap is only used for wearing the device around the neck. If it is not used correctly, the risk of strangulation may occur.

Volume

- When using headphones/headsets, make sure that the volume is set to minimum. Adjust the volume only after putting on the headphones/headset. Too high volumes and too long listening times can damage your hearing. Hearing damage always represents an irreversible impairment of hearing.
- Always pay attention to the volume. As a rule of thumb, the higher the volume, the shorter the listening time. By law, the maximum allowed value is 85 dB at a maximum listening time of 8 hours.
- Temporary symptoms that you have been exposed to loud noise are:
 - ringing or whistling in the ears
 - high tones can no longer be perceived

Troubleshooting / repairs

- Never open the device yourself.
- Refer all service work to authorised professionals only.

Cleaning

- Only clean the device with a dry or slightly damp cloth. Never use solvents, as these will damage the surface.

Rechargeable battery

- The bodypack transmitter is operated with the following battery type: BAT-3707, lithium-ion, 3.7 V, 1.88 Ah, 6.96 Wh (order no. 727.679)
- Use only a USB 2.0/3.0 compliant 5V power supply to charge the battery pack via the integrated USB type-C port (power consumption < 1.0 A).
- High temperatures, particularly in association with a high charging status, result in irreversible damage of the battery pack.
- If you are not intending to use the battery for an extended period or are planning to put it into storage, it is advisable to lower the battery's charging level to around 50% and to store it at temperatures of maximum 30 °C.
- In order to ensure safe transport by land, sea and air, the battery pack used for the bodypack transmitter is tested according to the UN 38.3 transport regulation for lithium-ion batteries.
- Misuse or improper use could damage the battery pack. In extreme cases, there is a risk of explosion, heat, fire, smoke or gas.
- Never expose the battery pack to excessive heat such as sunshine, fire or the like.
- Do not expose the battery pack to mechanical shock.
- Charge the battery pack before initial use.
- Use the specified chargers for charging the battery pack.
- Avoid complete draining of the battery. This could damage the battery and shorten its service life.
- If you do not use the transmitter for several months, the batteries should be charged at least twice a year

to prevent deterioration in performance due to self-discharge.

- Clean the charging contacts of the transmitter with a clean dry cloth, if they become dirty.
- Do not short-circuit the battery.
- The charging contacts could cause property damage, injuries or fire damage if they come into contact with conductive materials such as jewellery, keys or chains. This can lead to a closed electric circuit and, therefore, to the material overheating. To avoid this kind of unintentional electric circuit, the charging contacts must be handled with care. This is especially important if the transmitter is transported in a bag or another container containing other metallic objects.

Moisture / heat sources

- Keep the battery pack clean and dry. Never expose the device to rain or high humidity. Do not install it in the immediate vicinity of swimming pools, shower facilities, damp basements or other areas with unusually high air humidity.
- Never place objects filled with water (e.g. vases or drinking glasses) on the device. Liquids in the devices may cause a short circuit.
- Never install or operate the device in the immediate vicinity of radiators, lighting systems or other heat-generating devices.

Disposal

At the end of its operating life this product may not be disposed of along with normal household waste. Please take it to a designated recycling point for electric and electronic appliances. This is indicated by the symbol on the product, the operating instructions or the packaging.

**Simplified EU declaration of conformity**

beyerdynamic hereby declares that the wireless transmission device complies with the EU Directive 2014/53/EU (RED). The complete text of the EU declaration of conformity is available online at the following address:
<http://www.beyerdynamic.com/cod>

2. Supplied accessories

- Unite TP bodypack transmitter with mounted belt clip
- Quick Start Guide
- Neck strap
- Two spare caps for the mute button

3. Operating elements

3.1 Device

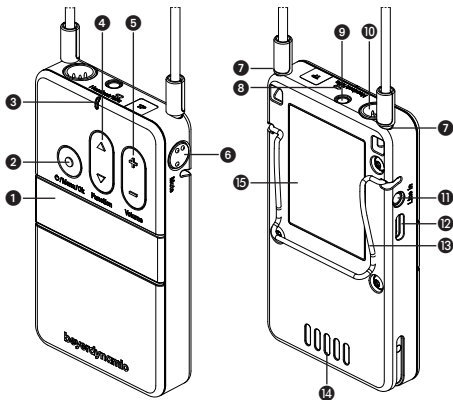

- 1** Display
The display indicates the channel name, battery status and different menus.
- 2** On/Off and menu button
Use the on/off button to turn the transmitter on or off. To switch off the device, hold down the button for 5 seconds. In order to activate the main menu, hold down the button for 2 seconds. Use the menu button to confirm settings.

- 3 Status indicator light
– during operation:

Indicator light	Operating status
Off	Device is switched off
Flashing yellow slowly	<ul style="list-style-type: none"> • Ready to operate and battery status > 10% • Out of range (in slave mode only)
Yellow	Connection established and battery status > 10 %
Green	Connection established, audio transmission running (microphone open or another audio source is used) and battery status > 10%
Flashing green slowly	Microphone is muted
Flashing red slowly	Low battery level < 10%
Red	<ul style="list-style-type: none"> • Device is starting • Firmware update is running
Flashing red rapidly	Critical error

– in the charger:

Indicator light	Charging status
Off	Device is switched off
Flashing green slowly	Charging 0 - 100%
Green	Battery is charged
Flashing yellow slowly	Pairing information is being copied from the transmitter
Yellow for 10 seconds	Device information is copied successfully to charger/devices
Flashes red slowly for 10 seconds	<ul style="list-style-type: none"> • Too many transmitters in the charger when pairing is initiated • Other pairing error
Flashing green/yellow rapidly	Device is being localised
Flashing red rapidly	Charging error

4 Multifunction button

This button is assigned with several functions. These include the shortcuts of the talkback functions. You will find a detailed description of the shortcuts in the chapter about the Talkback Function of the comprehensive system manual.

If you are in a menu, you can scroll through the menu to make various settings.

- 5** Volume button
Use this button to adjust the volume of any connected headphone/headset/induction loop. Use this button to adjust the volume of any connected headphones/headsets/induction loops. With “+” the volume is increased, with “-” the volume is reduced.
Important: Please note the safety instructions regarding the volume.
- 6** Mute button
Use this button to enable or mute the internal or externally connected microphone.
- 7** Neck strap attachment
Attach the supplied neck strap by pushing the pins at the end of the neck strap into the fastening holes. For safety reasons, the fastening will detach when pulled strongly.
- 8** Integrated microphone
The integrated microphone has been specially designed for the talkback function in conjunction with the Unite RP-T bodypack receiver for short queries. For a best possible audio transmission we recommend using an external microphone or headset.
If no external microphone or headset is connected, you can speak directly into the integrated microphone. Maintain a distance of 10 cm from the microphone when speaking.
- 9** Headphone/headset/induction loop connector
You can connect headphones, a headset or an induction loop to the jack connection.
- 10** Microphone connector
You can connect a microphone with a 4-pin mini XLR connector to the microphone connector (for pin

assignment, please refer to chapter 6 “Technical Specifications”).

- 11 **Line-In, 3-pin jack connector 3.5 mm**
You can connect an external player to the jack connector.
- 12 **USB port, Type C**
You can use this connector to charge the integrated battery pack via a USB power adapter. Furthermore, you can connect the bodypack transmitter to the USB Type C port on a Unite charger to charge it or to pair it with other devices.
- 13 **Belt clip**
The belt clip allows you to attach the device to clothing such as a waistband or belt.
- 14 **Charging contacts**
The built-in battery is charged via the charging contacts when the device is inserted into the charger. Make sure to insert the device fully into the charging slot so that the charging contacts have proper contact.
- 15 **Type plate**
The type plate provides information about the name, article number, certification numbers, hardware version, serial number and production date.

3.2 Display

The main screen (below) is displayed when the bodypack transmitter is switched on and ready for operation.

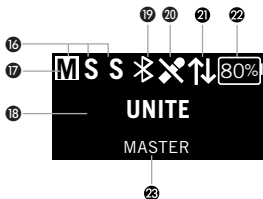

- 16 Display of all active speakers
M = "Master"
S = 1st "Sub-Master" or 1st speaker (Unite RP-T)
S = 2nd "Sub-Master" or 2nd speaker (Unite RP-T)
- 17 The highlighted display shows if the "Master", 1st "Sub-Master" or 2nd "Sub-Master" is active
- 18 Current channel name
- 19 Bluetooth® status (various symbols; depending on the status)



Bluetooth activated



Bluetooth connected

20 Selected microphone source

Microphone muted via mute button **6** on the device



Internal microphone activated



Headset activated



XLR connection activated



Auto Mic activated
The device automatically recognises which microphone source is used. When the headset socket is used, a query is ensued if a headset or headphone is used.

21 There is an active, bidirectional talkback connection (Full-Duplex connection) between:

- a "Master" and a Unite RP-T receiver
- a "Master" and a "Sub-Master"

The "↑↓" symbol is only displayed on the connected devices during an active talkback connection.

The other devices of a group display a highlighted "S" during an active talkback connection between two devices.

- 22 Display of remaining battery capacity
- 23 Display of the device configuration (e.g. Master; Sub-master)

4. General operation

- **Important:** Before using the bodypack transmitter for the **first time**, you must charge the built-in battery. Please use an appropriate Unite charger.
- Connect a headphone or induction loop to jack socket 9.
- Connect a microphone to the 4-pin mini XLR connector or use a headset with the connector 9.
- Hold down the on/off button to switch on the transmitter.
- The integrated microphone 8 will be activated if the “internal” mode or the “auto” mode, without an external microphone being connected, has been selected as an audio source in the menu.
- In order to establish an audio connection between a transmitter and one or more receivers, **all** devices must be paired together. See chapter 5.
- All devices are supplied with the group ID 256 and fixed audio encryption allowing quick and easy initial use.
- The transmitter will only transmit the audio signal on a channel with a predefined channel name. If there are several transmitters in a group, the channel for the respective transmitter can be selected on the receiver.
- If you require several device groups or an audio transmission secure against eavesdropping, follow the steps in chapter 5 to create a new pairing.

- If you require several device groups or an audio transmission even more secure against eavesdropping, to avoid listening by other groups using Unite devices, follow the steps in chapter 5 to create a new pairing.

4.1 Bluetooth® interface

- The Bluetooth® function of the bodypack transmitter is used as an audio interface for the following applications.

1. For the use with a Bluetooth® headphones (Use of the Talkback functionality)

With the Unite TP you can connect a headphone via Bluetooth®. This allows listening to the talkback signals of the Unite RP-T receiver and “Sub-Master” devices.

2. For playback

You can also use the Bluetooth® function to playback audio signals from external sources (e.g. smartphones or computers).

Tip: If Bluetooth® is used for the playback of external audio sources, we recommend using the DSP effect “Ducker”. The “Ducker” decreases the signal of an external audio source as soon as someone is speaking into the microphone capsule ensuring optimal speech intelligibility.

You will find a detailed description of the use of the Bluetooth® function in the comprehensive “Unite” system manual on the internet at www.beyerdynamic.com/unite.

4.2 Use as a “Sub-Master”

The Unite TP bodypack transmitter can be configured in a virtual device mode (“Sub-Master”). This allows up to two additional speakers to be integrated into a device group. You will find examples for applications in the download area of the landing page:

[https://www.beyerdynamic.com/unite at Info materials/UNITE-USE-CASES](https://www.beyerdynamic.com/unite-at-Info-materials/UNITE-USE-CASES)

In the “Sub-Master” mode, the transmitter can set up an exclusive connection to a “Master” device. In one group a maximum of two “Sub-Masters” can be active. The connection between a “Sub-Master” and a “Master” device is technically the same as the connection between a Unite RP-T with activated “Talkback” function and a “Master”. The difference is that the connection between a Unite RP-T and a “Master” is temporary while the connection between a “Sub-Master” and a “Master” is permanent. In this case the audio channel is permanently open, but it can be muted by pressing the “Mute” button on the “Sub-Master”. In addition there are of course still possibilities to connect external audio sources to the “Sub-Master”. All audio signals of the “Sub-Master” are distributed via the “Master” (Broadcast) and can be routed to the “Master”. These options can be found in the “Master” menu at “Talkback” → “Audio Routing”.

Examples of up to 3 open microphones in the following device combinations:

- 1x “Master” + 2x “Sub-Master”
- 1x “Master” + 2x RP-T (Talkback)
- 1x “Master” + 1x “Sub-Master” + 1x RP-T (Talkback)

4.2.1 How to configure a “Sub-Master”

In order to configure the Unite TP transmitter as a “Sub-Master”, proceed as described below:

- Use the On/Off and menu button ② to access the menu
“System” → “Device Mode”.
- Select the “Sub-Master” option.
- Confirm the selected option with the On/Off and menu button ②.
- Restart the transmitter by pressing the On/Off and menu button ②.
- The transmitter reconfigures itself. This can take 1 - 2 minutes.
- You can reconfigure the device as “Master” at any time.

4.2.2 How to connect a “Sub-Master” to a “Master”

In order to connect a “Sub-Master” to a “Master”, you have to perform a channel search. Please proceed as described below:

- Press the ▲ or ▼ symbol of the multifunction button ④ and start the dynamic channel search.
- The basic conditions to establish a connection must be guaranteed (refer to chapter “Pairing information”). Alternatively, you can transmit the pairing information via a charger. As a “Sub-Master”, the transmitter will receive the channel name, group ID and audio encryption key from the charger like a Unite RP or RP-T.

4.3 How to use with a Unite AP4 access point

In conjunction with a Unite AP4 access point the Unite TP can be used as a wireless microphone. In order to establish a connection to a Unite AP4, the Unite TP must be configured as “AP4 Mic (Sub-Master)” via the menu. This mode is technically equivalent to a “Sub-Master”, which can establish an exclusive connection to a “Master” (Unite AP4).

4.3.1 How to configure as “AP4 Mic (Sub-Master)”

- In order to configure the Unite TP in the “Sub-Master” mode, select in the menu “System” → “Device Mode” → “AP4 Mic (Sub-Master)”.
- Confirm the selected option with the On/Off and menu button 4.
- Restart the transmitter by pressing the On/Off and menu button 4.
- The transmitter reconfigures itself. This can take 1 - 2 minutes.
- You can reconfigure the device as “Master” at any time.

4.3.2 How to connect to a Unite AP4 Master

- In order to use the Unite TP as a wireless microphone with a Unite AP4, you must perform a channel search.
- Press the ▼ or ▲ symbol of the function button on the Unite TP to start the dynamic channel search. The basic conditions to establish a connection must be guaranteed (refer to chapter “Pairing information”).
- The second way to establish a connection between the Unite TP and Unite AP4 is to use the Unite Manager PC software for pairing. Please refer to the Unite Manager PC software manual.

5. Pairing information

In order to communicate with each other, transmitter and receivers must have the same encryption key, group ID and channel name. Only then they can communicate with each other. There will be no communication with receivers that do not have the same pairing information. This is illustrated in the figure below.

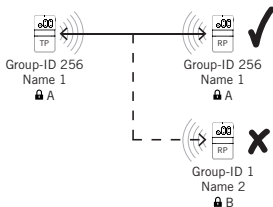

5.1 Encryption

The audio data is always encrypted with an AES-256 code to ensure a secure transmission. **The required key will be generated within the charging unit itself or via the Unite Manager PC software and transmitted to the transmitters and receivers during the pairing process.**

As the key is not transmitted via radio, the system is even better protected against eavesdropping.

Should the receiver receive a different encrypted audio signal for which no key has been saved, the received audio signal will be muted. The receiver display will also alternate between showing the relevant channel name and the “KEY!” error message.

The encryption of the audio signal is shown schematically in the following diagram.

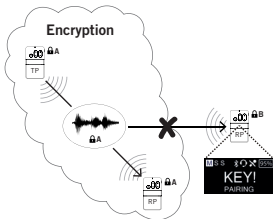

Note: The group IDs in the range of 150 to 256 uses a factory-defined key that cannot be changed. You can use this group ID for a system without pairing.

5.2 Group ID

The group ID refers to devices that can be combined to a virtual group. For example, all devices of a building, a travel group or a conference room.

Use with the group ID 150 - 256

By default, the transmitters and receivers are supplied with the group ID 256.

A common factory-set audio encryption key, which cannot be changed, is used for the group ID range of 150 to 256. Due to the factory-set audio encryption key the devices within the group ID range of 150 to 256 can connect to each other without pairing via the charger. In this case receivers can connect to transmitters via the dynamic channel search.

Example: Via the dynamic channel search, a receiver which is set to the group ID 160 will find all transmitters which are active and also set to the group ID 160. The receiver can connect to a transmitter without pairing. The receiver will not find transmitters beyond the set group ID range of 160.

Attention: When using several transmitters (e.g. Unite AP4 and several Unite TP) with the same group ID at the same time, make sure that the individual channel names differ from each other! Otherwise this can cause connection problems with the receivers!

Use with the individual group ID 1 - 149

If several receivers are to be divided into different groups with an individual encryption, for each group an

individual group ID between 1 and 149 can be assigned.

A separate audio encryption key is generated for an individual group ID in order to ensure additional security against unauthorised listening during the wireless transmission. This audio encryption key is generated during the pairing process, stored in the charger and transmitted from the charger to the transmitter and receiver, along with the channel name and group ID. The receivers can only connect to a transmitter with which they have been paired via the charger. If the group ID is subsequently set manually on a receiver which has not been paired, no connection can be established to the transmitter with the encrypted group ID, because the receiver does not have the audio encryption key (refer to chapter “Encryption”).

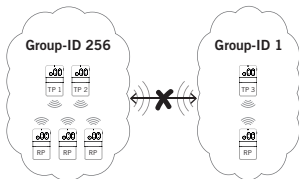

5.3 Set channel name

Devices that are grouped with one group ID can transmit multiple audio channels via the same group ID.

In order to differentiate between audio channels from several transmitters on the receiver, enter a five-digit name for the channel on the transmitter. Proceed as described in the following:

- Hold down the menu button **2** on the transmitter for more than 2 seconds to activate the main menu.
- Use the multifunction button **4** to select "System" from the menu.
- Press the menu button **2** to open the required submenu.
- Use the multifunction button **4** to select the "Channel Name" submenu.
- Press the menu button **2** to set the channel name.
- Use the multifunction button **4** to scroll through the characters. When the desired character appears, confirm using the menu button **2**. You can input max. five characters.
- As soon as you select the configured transmitter on the receiver, the defined name will be displayed on

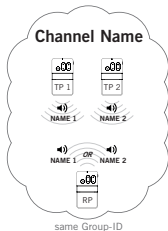

the receiver's display.

- The following diagram shows an example of two transmitters with different channel names, and a receiver that can find and switch between both transmitters. Finding and/or switching between channels can take several seconds.
- Change the channel on the receiver via the dynamic channel search. Press the ▲ or ▼ symbol of the channel buttons and confirm the displayed "Scan for channels?" question with "Yes" by pressing the menu button. Depending on the DECT environment and the distance to the transmitter, it may take several seconds to find the channels.
- Press the ▲ or ▼ symbol of the channel buttons to select the transmitter (channel name). In order to confirm press the On/Off and menu button ②.

Note: Once the channel search is started, the receiver will lose its connection to the previous transmitter.

5.4 How to create a pairing

There are three different ways to pair the Unite transmitters with receivers:

1. Via an individual charger.
2. Using the Unite Manager Software on a PC.
3. Via dynamic channel search.

If you want to use a group ID of the individual encryption range **1 to 149**, you **must** perform a pairing with a charger or the Unite Manager PC software.

You will find detailed descriptions in the Quick Start

Guide of the appropriate charger, in the Unite Manager PC software manual and in the comprehensive system manual on the internet at www.beyerdynamic.com/Unite

6. Technical specifications

DECT RF frequency range	1880 - 1930 MHz, depending on the country
DECT transmission power	up to 250 mW (peak), depending on the country
DECT operating range	up to 300 m outside (line of sight); the actual operating range depends upon the RF output settings, the surroundings, the signal absorption, signal reflection and signal interference
Audio bandwidth	
Low quality (SD)	50 Hz - 7 kHz (-3 dB)
High quality (HD)	50 Hz - 14 kHz (-3 dB)
Operating mode	Broadcast and/or full-duplex on all routes
Encryption	AES-256 bit encryption
Headphone/headset/ induction loop connector	4-pin mini jack, 3.5 mm, CTIA Standard

Microphone connector 4-pin mini XLR jack, male
(4.5 V bias voltage,
beyerdynamic TG pin
assignment)

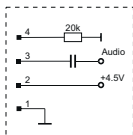

Integrated microphone yes

Line-in mini jack, 3.5 mm,
max. -6 dBV / 0.5 V RMS

Display monochrome white OLED
display with high contrast

Max. number of
open microphones 3 (individual level control
for each microphone)

Battery lithium-ion battery pack,
replaceable by service
staff only

Battery monitoring Battery status of
remaining capacity via
OLED display

Operating time of
battery pack > 15 hrs., typ.

Side-tone and
microphone gain individually adjustable

Bluetooth® V4.2
(HFP - Hands-Free-Profile,
A2DP - Audiostreaming)

USB Type C connector	USB 2.0/3.0 standard, compatible to 5 V power supplies only, power consumption < 1.0 A
Strap anchor points	available, neck strap removable
Dimensions (W x H x D)	58 x 102 x 15.5 mm
Weight (incl. battery)	105 g
Temperature range	
Charging	0 to +35 °C
Operation	-10 to +40 °C
Storage	-20 to +50 °C
Relative humidity	0 to 90%

7. Service

When servicing is required, please contact an authorised professional or directly:

beyerdynamic Service- and Logistik Center
E-mail: service@beyerdynamic.de

Never open the device yourself, as this will invalidate all warranty claims.

8. Trademark

The Bluetooth® word mark and logos are registered trademarks of Bluetooth SIG, Inc. and all use of these trademarks by beyerdynamic is licensed. Other trademarks and trade names are the property of the respective owners.

Vielen Dank für Ihr Vertrauen und dass Sie sich für den Kauf des Taschensenders Unite TP entschieden haben. Für ein bestmögliches Ergebnis möchten wir Ihnen eine kurze Einführung geben, wie Sie den Taschensender verwenden können.

Der Taschensender Unite TP wurde für eine barrierefreie Benutzung konzipiert:

- erhabene Symbole auf den vorderen Bedientasten für Blinde
- Brailleschrift auf der seitlichen Mute-Taste für Blinde
- Unterstützung von beyerdynamic Induktionsschleife für Schwerhörige

Eine ausführliche Bedienungsanleitung in Ihrer Sprache finden Sie unter www.beyerdynamic.com/unite

1. Sicherheitsinformationen

Allgemein

- LESEN Sie die Bedienungsanleitung vor der ersten Inbetriebnahme.
- BEWAHREN Sie diese Bedienungsanleitung auf.
- BEFOLGEN Sie die aufgeführten Bedienungs- und Sicherheitshinweise.

Haftungsausschluss

- Die Firma beyerdynamic GmbH & Co. KG übernimmt keine Haftung für Schäden am Produkt oder Verletzungen von Personen aufgrund unachtsamer, unsachgemäßer, falscher oder nicht dem vom Hersteller angegebenen Zweck entsprechender Verwendung des Produkts.

Lebensgefahr

- Ansteckmikrofone sind zum Teil sehr klein. Beim versehentlichen Verschlucken besteht Erstickungsgefahr. Halten Sie solche Mikrofone daher immer fern von Kleinkindern.
- Das mitgelieferte Umhängeband dient ausschließlich dazu, das Gerät um den Hals zu tragen. Bei falscher Verwendung kann Strangulationsgefahr bestehen.

Lautstärke

- Bei Verwendung von Kopfhörern/Headsets achten Sie darauf, dass die Lautstärke auf Minimum eingestellt ist. Regeln Sie die Lautstärke erst nach Aufsetzen des Kopfhörers/Headsets.
Zu hohe Lautstärken und zu lange Hörzeiten können das Gehör schädigen. Hörschäden stellen immer eine irreversible Beeinträchtigung des Hörvermögens dar.
- Achten Sie stets auf eine angemessene Lautstärke. Als Faustformel gilt: je höher die Lautstärke, desto kürzer die Hörzeit. Laut Gesetz beträgt der maximal zulässige Wert 85 dB (Zimmerlautstärke) bei einer maximal zulässigen Hörzeit von 8 Stunden.
- Vorübergehende Anzeichen, dass Sie einem zu lauten Geräusch ausgesetzt waren, sind:
 - Klingel- oder Pfeifgeräusche in den Ohren
 - hohe Töne können nicht mehr wahrgenommen werden

Fehlerbeseitigung / Reparatur

- Öffnen Sie nicht eigenmächtig das Gerät.
- Überlassen Sie alle Servicearbeiten nur autorisiertem Fachpersonal.

Reinigung

- Reinigen Sie das Gerät nur mit einem leicht feuchtem oder trockenem Tuch. Verwenden Sie zur Reinigung niemals Lösungsmittel, da diese die Oberfläche beschädigen können.

Akku

- Der Taschensender wird mit dem folgenden Akkutyp betrieben: BAT-3707, Lithium-Ionen, 3,7 V, 1,88 Ah, 6,96 Wh (Best.-Nr. 727.679)
- Verwenden Sie zum Laden des Akkus über die integrierte USB-Buchse Typ C nur ein USB 2.0/3.0 Standard konformes 5V-Netzteil (mit einem Strom < 1,0 A).
- Zu hohe Umgebungstemperaturen führen zu irreversiblen Schäden am Akku, insbesondere bei hohem Ladezustand.
- Sollten Sie den Akku längere Zeit nicht verwenden bzw. lagern, empfiehlt es sich, den Akku auf ungefähr 50% der Ladung zu bringen und bei Temperaturen bis max. 30 °C zu lagern.
- Für den Transport zu Lande, Wasser und Luft wurde der im Taschensender verwendete Akkupack gemäß der UN 38.3 Transportvorschrift für den Transport von Lithium-Ionen-Akkus getestet.
- Bei Missbrauch oder nicht ordnungsgemäßen Gebrauch kann der Akku beschädigt werden. In extremen Fällen besteht die Gefahr von:
Explosion, Hitze-, Feuer-, Rauch- oder Gasentwicklung.
- Setzen Sie den Akku niemals übermäßiger Wärme wie Sonnenschein, Feuer oder dergleichen aus.
- Setzen Sie den Akku keinem mechanischen Schock aus.
- Laden Sie den Akku vor dem erstmaligen Gebrauch.

- Laden Sie den Akku nur mit den dafür vorgesehenen Ladegeräten.
- Vermeiden Sie eine Tiefentladung des Akkus. Der Akku könnte beschädigt werden und seine Lebensdauer kann sich verkürzen.
- Setzen Sie das Gerät mehrere Monate nicht ein, sollten Sie den Akku mindestens zweimal pro Jahr aufladen, um eine Verschlechterung in der Leistung durch Selbstentladung zu verhindern.
- Reinigen Sie verschmutzte Kontakte am Taschenempfänger mit einem trockenen sauberen Tuch.
- Schließen Sie den Akku nicht kurz.
- Die Ladkontakte können Sachbeschädigungen, Verletzungen oder Brandschäden verursachen, wenn die Kontakte mit leitenden Materialien wie Schmuck, Schlüsseln oder Ketten in Berührung kommen. Dies kann zu einem geschlossenen Stromkreis und dadurch zur Erhitzung des Materials führen. Um einen solchen ungewollten Stromkreis zu vermeiden, müssen die Ladkontakte mit Vorsicht behandelt werden. Dies gilt insbesondere dann, wenn der Sender in einer Tasche oder einem anderen Behälter zusammen mit metallischen Gegenständen transportiert wird.

Feuchtigkeit / Wärmequellen

- Halten Sie den Akku sauber und trocken. Setzen Sie das Gerät niemals Regen oder hoher Feuchtigkeit aus. Installieren Sie es daher nicht in unmittelbarer Nähe von Schwimmbekken, Duschanlagen, feuchten Kelleräumen oder sonstigen Bereichen mit außergewöhnlich hoher Luftfeuchtigkeit.

- Stellen Sie niemals mit Flüssigkeiten gefüllte Gegenstände (z.B. Vasen oder Trinkgläser) auf das Gerät. Flüssigkeiten in den Geräten können einen Kurzschluss verursachen.
- Installieren und betreiben Sie das Gerät auch niemals in unmittelbarer Nähe von Heizkörpern, Beleuchtungsanlagen oder anderen wärmeerzeugenden Geräten.

Entsorgung

Dieses Symbol auf dem Produkt, in der Bedienungsanleitung oder auf der Verpackung bedeutet, dass Ihre elektrischen und elektronischen Geräte am Ende ihrer Lebensdauer gesondert vom Hausmüll entsorgt werden sollten. Es gibt getrennte Sammelsysteme für das Recycling in der EU. Für weitere Informationen wenden Sie sich bitte an die örtlichen Behörden oder an den Händler, bei dem Sie das Produkt erworben haben.



Vereinfachte EU-Konformitätserklärung

Hiermit erklärt beyerdynamic, dass das Funkübertragungsgerät die EU-Richtlinie 2014/53/EU (RED) erfüllt. Der vollständige Text der EU-Konformitätserklärung ist im Internet unter folgender Adresse zu finden:
<http://www.beyerdynamic.com/cod>

2. Lieferumfang

- Unite TP Taschensender mit montiertem Gürtelclip
- Quick Start Guide
- Umhängeband
- Zwei Ersatzkappen für die Mute-Taste

3. Bedienelemente

3.1 Gerät

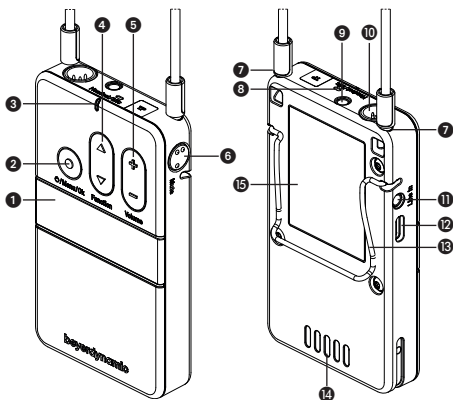

- 1** Display

Das Display dient zur Anzeige des Kanalnamens, Batteriestatus und verschiedener Menüs.
- 2** Ein/Aus- und Menütaste

Schalten Sie den Taschensender mit der Ein/Aus-Taste ein bzw. aus. Halten Sie die Taste zum Ausschalten 5 Sekunden gedrückt. Um in das Hauptmenü zu gelangen, drücken Sie die Taste für 2 Sekunden, wenn der Hauptbildschirm im Display angezeigt wird. Betätigen Sie die Menü-Taste, um Einstellungen zu bestätigen.

3 Statusanzeige – während des Betriebs:

Anzeige	Betriebsstatus
Aus	Gerät ist ausgeschaltet
Gelbes langsames Blinken	<ul style="list-style-type: none"> • Betriebsbereit und Batteriestatus > 10% • Außerhalb der Funkreichweite (nur im Slave-Modus)
Gelb	Verbindung hergestellt und Batteriestatus > 10%
Grün	Verbindung hergestellt, Audioübertragung läuft (Mikrofon offen oder eine andere Audioquelle wird benutzt) und Batteriestatus > 10%
Grünes langsames Blinken	Mikrofon ist stumm geschaltet
Rotes langsames Blinken	Geringer Batteriestand < 10%
Rot	<ul style="list-style-type: none"> • Gerät startet • Firmware Update läuft
Rotes schnelles Blinken	Kritischer Fehler

– im Ladegerät:

Anzeige	Ladestatus
Aus	Gerät ist ausgeschaltet
Grünes langsames Blinken	Ladebetrieb 0 - 100%
Grün	Akku ist geladen
Gelbes langsames Blinken	Kopplungsinformationen werden vom Sender kopiert
10 Sekunden lang gelb	Geräteinformationen wurden erfolgreich auf Ladegerät/Geräte kopiert
Rotes langsames Blinken für 10 Sekunden	<ul style="list-style-type: none"> • Zu viele Sender im Ladegerät wenn der Kopplungsvorgang beginnt • Anderer Kopplungsfehler
Grün/Gelbes schnelles Blinken	Gerät wird lokalisiert
Rotes schnelles Blinken	Fehler beim Laden

4 Multifunktionstaste

Diese Taste ist mit mehreren Funktionen belegt. Dazu gehören die Shortcuts der Talkback-Funktionen. Eine detaillierte Beschreibung der Shortcuts finden Sie im Kapitel zur Talkback-Funktion in der ausführlichen Systemanleitung.

Wenn Sie sich in einem Menü befinden, können Sie mit dieser Taste durch das Menü blättern und darin verschiedene Einstellungen vornehmen.

5 Lautstärketaste

Mit dieser Taste regulieren Sie die Lautstärke eines evtl. angeschlossenen Kopfhörers/Headsets/Induktionsschleife. Mit „+“ wird die Lautstärke erhöht, mit „-“ wird die Lautstärke reduziert.

Wichtig: Beachten Sie die Sicherheitsinformationen bezüglich zu hoher Lautstärke.

6 Mute-Taste

Mit dieser Taste können Sie das interne oder extern angeschlossene Mikrofon stumm schalten bzw. aktivieren.

7 Befestigung für Umhängeband

Befestigen Sie das mitgelieferte Umhängeband, indem Sie die Zapfenstücke am Ende des Bands in die Befestigungslöcher stecken. Aus Sicherheitsgründen löst sich diese Befestigung wieder durch starkes Ziehen.

8 Integriertes Mikrofon

Das integrierte Mikrofon wurde speziell für die Talkback-Funktion in Verbindung mit dem Taschenempfänger Unite RP-T für kurze Rückfragen entwickelt. Für bestmögliche Audioübertragung empfehlen wir ein externes Mikrofon oder Headset anzuschließen. Halten Sie einen Sprechabstand von ca. 10 cm ein.

9 Anschluss für Kopfhörer/Headset/Induktionsschleife

An den Klinikenanschluss können Sie einen Kopfhörer, ein Headset oder eine Induktionsschleife anschließen.

10 Mikrofonanschluss

An den Mikrofonanschluss können Sie ein Mikrofon mit einem 4-poligen Mini-XLR-Stecker anschließen

(Belegung siehe Kapitel 6 „Technische Daten“).

- 11 Line-In, 3-poliger Klinkenanschluss 3,5 mm
An den Klinkenanschluss können Sie ein externes Abspielgerät anschließen.
- 12 USB-Anschluss, Typ C
Sie können diesen Anschluss zum Laden des integrierten Akkus mit einem USB-Netzteil verwenden. Außerdem können Sie den Taschensender an die USB-Buchse Typ C eines Unite-Ladegerätes anschließen, um diesen zu laden oder mit anderen Geräten zu koppeln.
- 13 Gürtelclip
Mit dem Gürtelclip können Sie das Gerät an Kleidung wie z.B. an einem Hosenbund oder Gürtel befestigen.
- 14 Ladekontakte
Über die Ladekontakte wird der integrierte Akku geladen, wenn das Gerät in das Ladegerät eingesetzt wird. Achten Sie darauf, dass Sie das Gerät vollständig in den Ladeschacht einsetzen, so dass die Ladekontakte richtig kontaktiert werden.
- 15 Typenschild
Das Typenschild gibt Auskunft über Name, Artikelnummer, FCC und IC Nummer, Hardware Version, Seriennummer und Produktionsdatum.

3.2 Display

Folgender Hauptbildschirm erscheint, wenn Sie den Taschensender eingeschaltet haben und dieser betriebsbereit ist.

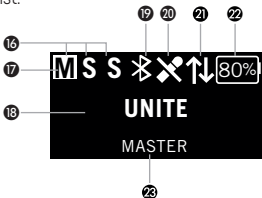

- 16 Anzeige aller aktiv angemeldeten Sprecher
M = „Master“
S = 1. „Sub-Master“ oder 1. Sprecher (Unite RP-T)
S = 2. „Sub-Master“ oder 2. Sprecher (Unite RP-T)
- 17 Die invertierte Anzeige zeigt an, ob „Master“ oder 1./2. „Sub-Master“ aktiv sind)
- 18 Aktuell verwendeter Kanalname
- 19 Bluetooth® Status (verschiedene Symbole; je nach Status)



Bluetooth aktiviert



Bluetooth verbunden

20 Gewählte Mikrofonquelle

Mikrofon stumm geschaltet durch Mute-Taste **6** am Gerät



Internes Mikrofon aktiviert



Headset aktiviert



XLR-Anschluss aktiviert



Auto Mic aktiviert
Das Gerät erkennt selbständig, welche Mikrofonquelle verwendet wird. Bei Verwendung der Headset Buchse erfolgt eine Abfrage, ob ein Headset (Hör-Sprechkombination) oder lediglich ein Kopfhörer verwendet wird.

21 Es besteht eine aktive, bidirektionale Talkback-Verbindung (Full-Duplex-Verbindung) zwischen:

- einem „Master“ und einem Empfänger Unite RP-T
- einem „Master“ und einem „Sub-Master“

Das Symbol „↑↓“ wird nur auf den miteinander verbundenen Geräten angezeigt während die jeweilige Talkback-Verbindung aktiv ist.

In den anderen Geräten der Gruppe wird eine aktive Talkback-Verbindung zwischen zwei Geräten durch ein invertiertes „S“ dargestellt.

- 22 Anzeige Restkapazität der Batterie
- 23 Anzeige der Gerätekonfiguration (z.B. Master; Sub-Master)

4. Allgemeine Bedienung

- **Wichtig:** Vor der **ersten** Inbetriebnahme des Taschensender müssen Sie den integrierten Akku aufladen. Hierfür können Sie passende Unite-Ladegeräte verwenden.
- Schließen Sie an den Klinkenanschluss 9 einen Kopfhörer oder eine Induktionsschleife an.
- Schließen Sie an den 4-pol. Mini-XLR-Anschluss 10 ein Mikrofon an oder verwenden Sie ein Headset am Anschluss 9.
- Schalten Sie den Sender durch Drücken auf die Ein-/Austaste 2 ein.
- Das integrierte Mikrofon 8 wird aktiviert, wenn im Menü als Audioquelle der Modus „intern“ ausgewählt wurde oder „Auto“ und kein externes Mikrofon angeschlossen ist.
- Um eine Audioverbindung zwischen einem Sender und einem oder mehreren Empfängern aufzubauen, müssen **alle** Geräte miteinander gekoppelt werden. Siehe hierzu Kapitel 5.
- Alle Geräte werden werksseitig mit der Gruppen-ID 256 und mit einem vordefinierten Code für die Audioverschlüsselung ausgeliefert. Dies ermöglicht einen schnellen und unproblematischen ersten Einsatz.
- Der Sender überträgt das Audiosignal immer nur auf einem Kanal mit einem zuvor definierten Kanalnamen. Befinden sich in einer Gruppe mehrere Sender kann am Empfänger der Kanal des jeweiligen Senders ausgewählt werden.

- Wenn Sie mehrere Gerätegruppen oder eine abhörsicherere Audioübertragung benötigen, die von einer anderen Gruppe mit Unite-Geräten nicht abgehört werden soll, gehen Sie wie in Kapitel 5 beschrieben vor, um eine neue Kopplung herzustellen.

4.1 Bluetooth®-Schnittstelle

- Die im Menü einstellbare Bluetooth®-Funktion des Senders dient als Audio-Schnittstelle und kann wie folgt verwendet werden:

1. Zur Verwendung mit einem Bluetooth®-Kopfhörer (Nutzung der Talkback-Funktionalität)

Mit dem Unite TP können Sie via Bluetooth® einen Kopfhörer verbinden. Damit ist es möglich die Talkback-Signale der Empfänger Unite RP-T und der „Sub-Master“ Geräte zu hören.

2. Zur Einspielung

Sie können die Bluetooth®-Funktion auch zur Einspielung von Audiosignalen externer Audioquellen nutzen (z.B. Smartphone oder Computer).

Tipp: Wird Bluetooth® zum Einspielen externer Medien genutzt, empfiehlt es sich den DSP Effekt „Ducker“ zu verwenden. Der Ducker senkt das Signal einer externen Audioquelle ab, sobald die Mikrokapsel besprochen wird und gewährleistet dadurch optimale Sprachverständlichkeit.

Eine genaue Beschreibung zur Verwendung der Bluetooth®-Funktion finden Sie in der umfangreichen Systemanleitung „Unite“ im Internet unter www.beyerdynamic.com/unite.

4.2 Verwendung als „Sub-Master“

Der Taschensender Unite TP kann in einen virtuellen Gerätemodus („Sub-Master“) konfiguriert werden. Dadurch können bis zu zwei zusätzliche Sprecher in eine Gerätegruppe integriert werden. Anwendungsbeispiele finden Sie im Downloadbereich der Landing Page:

<https://www.beyerdynamic.de/unite> unter Informationsmaterial/UNITE-USE-CASES

Im „Sub-Master“ Modus kann der Sender eine exklusive Verbindung zu einem „Master“-Gerät herstellen. Es können maximal bis zu zwei „Sub-Master“ in einer Gruppe aktiv sein. Die Verbindung zwischen einem „Sub-Master“ und einem „Master“-Gerät entspricht technisch derselben Verbindung wie zwischen einem Unite RP-T mit aktiviertem „Talkback“ und einem „Master“. Der Unterschied ist, zwischen einem Unite RP-T und einem „Master“ ist eine Verbindung temporär und zwischen einem „Sub-Master“ und einem „Master“ ist die Verbindung permanent. Der Audiokanal ist in diesem Fall permanent geöffnet, kann aber durch die „Mute“ Taste am „Sub-Master“ stumm geschaltet werden. Außerdem bestehen natürlich weiterhin die Möglichkeiten externe Audioquellen an den „Sub-Master“ anzuschließen. Alle Audiosignale des „Sub-Masters“ werden über den „Master“ verteilt (Broadcast) und können am „Master“ geroutet werden. Die Optionen finden Sie im Menü des „Master“ unter „Talkback“ → „Audio Routing“.

Beispiele von bis zu 3 offenen Mikrofonen in folgenden Gerätekombinationen:

- 1x „Master“ + 2x „Sub-Master“
- 1x „Master“ + 2x RP-T (Talkback)
- 1x „Master“ + 1x „Sub-Master“ + 1x RP-T (Talkback)

4.2.1 „Sub-Master“ konfigurieren

Um den Sender Unite TP als „Sub-Master“ zu konfigurieren, gehen Sie so vor:

- Rufen Sie mit der Ein/Aus und Menütaste **2** das Menü „System“ → „Device Mode“ auf.
- Wählen Sie die Option „Sub-Master“ aus.
- Bestätigen Sie die gewählte Option mit der Ein/Aus und Menütaste **2**.
- Starten Sie den Sender erneut durch Drücken der Ein/Aus und Menütaste **2**.
- Der Sender konfiguriert sich neu. Dies kann 1 – 2 Minuten dauern.
- Sie können das Gerät jederzeit wieder als „Master“ umkonfigurieren.

4.2.2 „Sub-Master“ mit einem „Master“ verbinden

Um den „Sub-Master“ mit einem „Master“ zu verbinden, muss eine Kanalsuche durchgeführt werden. Gehen Sie wie folgt vor:

- Drücken Sie auf das Symbol **▲** oder **▼** der Multifunktions-taste **4** und starten Sie die dynamische Kanalsuche.
- Die grundsätzlichen Bedingungen zur Herstellung einer Verbindung müssen gewährleistet sein (siehe Kapitel „Kopplungsinformationen“). Alternativ können Sie die Kopplungsinformationen auch über ein Ladegerät

übermitteln. Als „Sub-Master“ wird der Sender, genau wie ein Empfänger Unite RP bzw. RP-T, den Kanalnamen, die Gruppen-ID und den Audioschlüssel vom Ladegerät erhalten.

4.3 Verwendung mit einem Unite AP4

Der Unite TP kann zusammen mit einem Access Point Unite AP4 als drahtloses Mikrofon verwendet werden. Um eine Verbindung zu einem Unite AP4 aufzubauen, muss der Unite TP über das Menü als „AP4 Mic (Sub-Master)“ konfiguriert werden. Dieser Modus entspricht technisch gesehen einem „Sub-Master“, welcher eine exklusive Verbindung zu einem „Master“ (Unite AP4) eingehen kann.

4.3.1 Konfigurieren als „AP4 Mic (Sub-Master)“

- Um den Unite TP in den „Sub-Master“ Modus zu konfigurieren, wählen Sie im Menü „System“ → „Device Mode“ → „AP4 Mic (Sub-Master)“ aus.
- Bestätigen Sie die gewählte Option mit der Ein/Aus und Menütaste ②.
- Starten Sie den Sender erneut durch Drücken der Ein/Aus und Menütaste ②.
- Der Sender konfiguriert sich neu. Dies kann 1 – 2 Minuten dauern.
- Sie können das Gerät jederzeit wieder als „Master“ umkonfigurieren.

4.3.2 Mit einem Unite AP4-Master verbinden

- Um den Unite TP als drahtloses Mikrofon mit einem Unite AP4 zu verwenden, müssen Sie eine Kanalsuche durchführen.
- Drücken Sie hierfür auf das Symbol ▼ oder ▲ der Funktionstaste am Unite TP und starten die dynamische Kanalsuche. Die grundsätzlichen Bedingungen zur Herstellung einer Verbindung müssen gewährleistet sein (siehe Kapitel „Kopplungsinformationen“).
- Die zweite Möglichkeit eine Verbindung zwischen Unite TP und Unite AP4 herzustellen, ist die Kopplung über die Unite Manager PC-Software. Bitte lesen Sie hierzu die Anleitung der Unite Manager PC-Software.

5. Kopplungsinformationen

Damit Sender und Empfänger miteinander kommunizieren können, müssen Verschlüsselung, Gruppen-ID und Kanalname übereinstimmen. Erst dann kann eine Kommunikation zwischen Sender und Empfänger stattfinden. Zu Empfängern, die nicht über dieselbe Kopplungsinformationen verfügen, findet keine Kommunikation statt. Dies veranschaulicht die nachfolgende Abbildung:

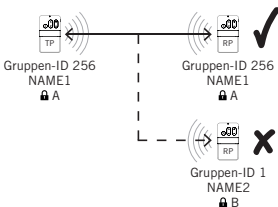

5.1 Verschlüsselung (Audioschlüssel)

Die Audiodaten werden immer mit einem AES-256 Code verschlüsselt, um eine abhörsichere Übertragung zu gewährleisten. **Der dazu benötigte Schlüssel wird im Ladegerät oder alternativ mit der Unite Manager PC-Software erzeugt und während des Kopplungsvorganges auf Sender und Empfänger übertragen.** Da der Schlüssel nicht per Funk übertragen wird, erhöht dies die Abhörsicherheit des Systems.

Sollte der Empfänger ein anders verschlüsseltes Audiosignal empfangen, zu welchem kein Schlüssel abgespeichert wurde, wird das empfangene Audiosignal stumm geschaltet. Im Display des Empfängers wird zudem wechselweise der betreffende Kanalname und die Fehlermeldung „KEY!“ angezeigt.

In der nachfolgenden Abbildung wird die Verschlüsselung des Audiosignals schematisch dargestellt.

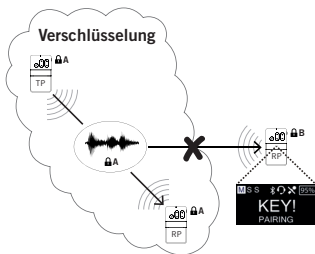

Hinweis: Für die Gruppen-IDs in dem Bereich 150 - 256 wird ein werksseitig definierter Schlüssel verwendet, der nicht verändert werden kann. Diese Gruppen-IDs können Sie ohne Kopplungsvorgang für ein System verwenden.

5.2 Gruppen-ID

Die Gruppen-ID bezeichnet Geräte, die zu einer virtuellen Gruppe zusammengefasst werden können. Zum Beispiel alle Geräte eines Gebäudes, einer Reisegruppe oder eines Konferenzraumes.

Verwendung mit Gruppen-ID 150 - 256

Standardmäßig werden Sender und Empfänger mit der Gruppen-ID 256 ausgeliefert.

Für den Gruppen-ID Bereich 150 - 256 wird ein gemeinsamer, werksseitig definierter Audioschlüssel verwendet, der nicht verändert werden kann. Durch den werksseitig abgespeicherten Audioschlüssel können sich Geräte im Gruppen-ID-Bereich

150 - 256 auch ohne Kopplung durch das Ladegerät miteinander verbinden. Eine Verbindung von Empfängern mit Sendern erfolgt über die dynamische Kanalsuche an den Empfängern.

Beispiel: Ein Empfänger, eingestellt auf Gruppen-ID 160, findet über die dynamische Kanalsuche alle Sender, welche ebenfalls auf Gruppen-ID 160 eingestellt und aktiv sind. Der Empfänger kann sich dabei ohne Kopplung mit einem gefundenen Sender verbinden. Der Empfänger findet keine Sender außerhalb des eingestellten Gruppen-ID Bereichs 160.

Achtung: Wenn Sie mehrere Sender gleichzeitig mit derselben Gruppen-ID verwenden (z.B. Unite AP4 und mehrere Unite TP), stellen Sie unbedingt sicher, dass sich die einzelnen Kanal-namen voneinander unterscheiden! Andernfalls wird dies an den Empfängern zu Verbindungsproblemen führen.

Verwendung mit individueller Gruppen-ID zwischen 1 bis 149

Sollen mehrere Empfänger in verschiedene Gruppen unterteilt werden, kann für je Gruppe eine individuelle Gruppen-ID vergeben werden. Für eine individuelle Gruppen-ID wird ein separater Audioschlüssel erzeugt, um eine zusätzliche Abhörsicherheit zu gewährleisten. Dieser Audioschlüssel wird beim Kopplungsprozess erzeugt und vom Ladegerät zusammen mit dem Kanalnamen und der Gruppen-ID auf Sender und Empfänger übertragen und gespeichert. Die Empfänger können sich nur mit dem Sender verbinden, mit dem sie gekoppelt wurden. Wird die Gruppen-ID nachträglich manuell an einem nicht gekoppelten Empfänger eingestellt, kann trotzdem keine Verbindung zustande kommen, da der Audioschlüssel nicht übereinstimmt (siehe Kapitel „Verschlüsselung“).

Änderung der Gruppen-ID

- Halten Sie zum Aktivieren des Hauptmenüs die Menü-Taste **2** 2 Sekunden lang gedrückt.
- Wählen Sie mit der Multifunktionstaste **4** den Menüpunkt „System“ aus.
- Drücken Sie die Menü-Taste **2**, um in das entsprechende Untermenü zu gelangen.
- Wählen Sie mit der Multifunktionstaste **4** den Untermenüpunkt „ID“ aus.
- Drücken Sie die Menü-Taste **2**, um die ID einstellen zu können.
- Wählen Sie mit der Multifunktionstaste **4** die gewünschte ID aus.

- Drücken Sie die Menü-Taste **2**, um die ausgewählte ID zu bestätigen.

Achten Sie darauf, dass Sie alle Geräte einer gewünschten Gruppe dieselbe Gruppen-ID haben. Nur Geräte, die über dieselbe Gruppen-ID verfügen, können miteinander kommunizieren. Sender mit anderen Gruppen-IDs werden ausgeblendet.

Siehe nachfolgende Abbildung.

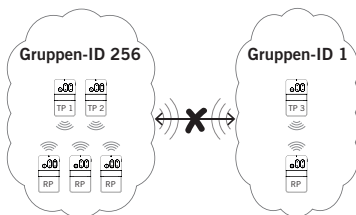

5.3 Kanalnamen einstellen

Innerhalb einer eingestellten Gruppen-ID kann es mehrere Sender geben, mit welchen sich die Empfänger flexibel verbinden und bei Bedarf die Audiokanäle wechseln können. Jeder Sender benötigt dafür zwangsläufig einen eigenständigen Kanalnamen. Um die Audiokanäle von mehreren Sendern später also am Empfänger unterscheiden zu können, stellen Sie an jedem Sender einen fünfstelligen Namen für den Kanal ein.

Gehen Sie dabei wie folgt vor:

- Halten Sie die Menü-Taste **2** am Sender für mehr als

zwei Sekunden gedrückt, um das Hauptmenü zu aktivieren.

- Wählen Sie mit der Multifunktionstaste **4** den Menüpunkt „System“ aus.
- Drücken Sie kurz die Menü-Taste **2**, um in das entsprechende Untermenü zu gelangen.
- Wählen Sie mit der Multifunktionstaste **4** den Untermenüpunkt „Channel Name“ aus.
- Drücken Sie kurz die Menü-Taste **2**, um den Kanalnamen einstellen zu können.
- Blättern Sie mit der Multifunktionstaste **4** durch die Zeichen. Wenn das gewünschte Zeichen erscheint, bestätigen Sie mit der Taste **2**. Maximal können Sie fünf Zeichen eingeben.
- Sobald Sie den konfigurierten Sender am Empfänger auswählen, wird dieser eingegebene Name im Display des Empfängers angezeigt.
- Die nachfolgende Abbildung veranschaulicht als Beispiel zwei Sender mit jeweils verschiedenen Kanalnamen sowie einen Empfänger, welcher beide Kanalnamen finden und zwischen beiden Sendern wechseln kann.
- Das Wechseln des Kanals am Empfänger erfolgt über die dynamische Kanalsuche. Drücken Sie hierfür am Empfänger auf das Symbol **▲** oder **▼** der Kanalwahltasten „Channel“ und bestätigen Sie die Frage „Scan for Channels?“ mit „Yes“ durch Drücken der Menütaste. Je nach DECT-Umgebung und Entfernung zum Sender kann das Finden der Kanäle mehrere Sekunden dauern.

- Drücken Sie auf das Symbol ▲ oder ▼ der Kanalwahl-tasten „Channel“, um den Sender (Kanalnamen) auszuwählen. Zum Bestätigen drücken Sie die Ein/Aus- und Menü-Taste ②.

Hinweis: Sobald die Kanalsuche gestartet wird, verliert der Empfänger seine Verbindung zum vorherigen Sender.

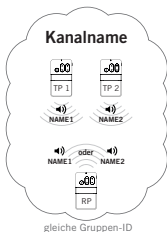

5.4 Kopplung herstellen

Eine Kopplung von Unite Sendern mit Empfängern kann auf drei unterschiedliche Arten vorgenommen werden:

1. Am einzelnen Ladegerät.
2. Über die Unite Manager Software am PC.
3. Via dynamischer Kanalsuche.

Wenn Sie eine Gruppen-ID im individuellen Verschlüsselungsbereich **1 bis 149** verwenden möchten, **müssen** Sie eine Kopplung mit einem Ladegerät oder der Unite Manager PC-Software durchführen.

Genauere Beschreibungen finden Sie im Quick Start Guide

des jeweiligen Ladegerätes, in der Bedienungsanleitung der Unite Manager PC-Software sowie in der ausführlichen Systemanleitung unter www.beyerdynamic.com/Unite

6. Technische Daten

HF-Frequenzbereich DECT	1880 - 1930 MHz, länderabhängig
Sendeleistung DECT	bis zu 250 mW (Spitze), länderabhängig
Reichweite DECT	bis zu 300 m bei Sicht- verbindung im Freien; die tatsächliche Reichweite hängt von der HF-Leistungseinstellung, der Umgebung, der Signalabsorption, -reflexion und -interferenz ab
Audiobandbreite	
Niedrige Qualität (SD)	50 Hz - 7 kHz (-3 dB)
Hohe Qualität (HD)	50 Hz - 14 kHz (-3 dB)
Betriebsart	Broadcast und/oder Voll duplex auf allen Strecken
Verschlüsselung	AES-256-Verschlüsselung
Anschluss Kopfhörer/Headset/ Induktionsschleife	
	4-pol. Miniklinke, 3,5 mm, CTIA Standard

Mikrofonanschluss 4-pol. Mini-XLR-Buchse, male, (4,5 V Vorspannung, beyerdynamic TG-Belegung)

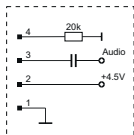

Integriertes Mikrofon ja

Line-in Miniklinke, 3,5 mm, max. -6 dBV / 0,5 V RMS

Display Monochrom-weißes OLED Display mit hoher Kontraststärke

Max. Anzahl offene Mikrofone 3 (individueller Pegelregler pro Mikrofon)

Akkupack Lithium-Ionen-Akku, austauschbar nur durch Servicepersonal

Akkuüberwachung Batteriestatusanzeige Restkapazität über OLED-Display

Akku-Betriebszeit > 15 Stunden, typ.

Mithörlautstärke und Mikrofonverstärkung individuell, einstellbar

Bluetooth® V4.2 (HFP - Hands-Free-Profile, A2DP - Audiostreaming)

USB Typ-C Anschluss	USB 2.0/3.0 Standard, nur mit 5V-Netzteilen kompatibel, mit einem Strom < 1,0 A
Befestigung für Umhängeband	vorhanden, Umhängeband abnehmbar
Abmessungen (B x H x T)	58 x 102 x 15,5 mm
Gewicht (inkl. Batterie)	105 g
Temperaturbereich	
Laden	0 bis +35 °C
im Betrieb	-10 bis +40 °C
Lagerung	-20 bis +50 °C
Relative Luftfeuchtigkeit	0 bis 90%

7. Service

Im Servicefall wenden Sie sich bitte an autorisiertes Fachpersonal oder direkt an:

beyerdynamic Service- und Logistik Center
E-Mail: service@beyerdynamic.de

Öffnen Sie das Gerät auf keinen Fall selbst, da Sie sonst alle Gewährleistungsansprüche verlieren.

8. Warenzeichen

Die Bluetooth® Wortmarke und Logos sind eingetragene Marken der Bluetooth SIG, Inc. und jegliche Verwendung dieser Marken durch beyerdynamic ist lizenziert. Andere Marken und Handelsnamen gehören den jeweiligen Inhabern.

www.beyerdynamic.com



beyerdynamic GmbH & Co. KG

Theresienstraße 8 · 74072 Heilbronn · Germany
Phone +49 7131 617-300 · info@beyerdynamic.de

For further distributors worldwide, please go to
www.beyerdynamic.com
Non-contractual illustrations.
Subject to change without notice.

Weitere Vertriebspartner weltweit finden Sie im Internet unter
www.beyerdynamic.com
Abbildungen nicht vertragsbindend.
Änderungen vorbehalten.